



# ZUBEHÖRKATALOG

# INHALT

## **01** KLARSICHTFOLIEN | UNTERLAGEN

Glasklarfolien  
PVC-Glas  
Gummimatten  
Silikoneinlagen  
Lordosenstütze  
Sitzheizungen  
Tischdeckenunterlagen

## **02** SCHAUMSTOFF

Polyschaumstoff  
Kaltschaumstoff  
Spezialschaumstoffe  
Zellkautschuk | Moosgummi  
Vorkonfektionierte Schaumstoffteile  
Watte | Vliese  
Füllmaterialien  
Karosseriepappe  
Sitzkerne für Fahrzeuge

## **03** SPANNSTOFFE | KÖPER | NESSEL

Spannstoffe  
Körper | Nessel  
Spannvliese  
Kaschier- | Inlett- | Futterstoffe  
Molton | Kalmuk  
Spezialstoffe  
Abstandsgewirke

## **04** KLEBSTOFFE | PFLEGEMITTEL

Jowatac®

Saba

mah-ATN Klebstoffe

Reinigen | Imprägnieren | Desinfizieren

## **05** WERKZEUGE | MASCHINEN

Hämmer | Zangen

Klammernheber | Nagelentferner

Ahlen | Falzbeine | Spanner

Messer | Klingen | Sägen | Scheren

Locheisen | Einschlagstempel

ASTOR Maschinen und Einsetzwerkzeuge

## **06** NADEL | FADEN | MARKIEREN

Markieren

Nadeln und Nahttrenner

Aufnähen | Garnieren | Schnüren

Nähfäden



## **07** BEFESTIGEN | VERSCHLIESSEN | VERZIEREN

Keder | Schnüre

Knöpfe | Nägel | Druckknöpfe

Reißverschlüsse | Klettbänder | Posamenten

Hakenbänder | Flauschbänder

Ösen | Bänder | Einfassbänder | Seile

Spezialverschlüsse | Drehverschlüsse | Fix-Verschlüsse

## **08** UNTERFEDERN | FIXIEREN

Federbänder und Zubehör

Möbelgurte

Gurtstifte | Nägel | Krampen

Automobilfederkerne

Möbelfedern | Leisten | Körbe

BeA Klammern und Werkzeug

Prebena Klammern und Werkzeug

## **09** NAUTICA ZUBEHÖR

Kunstleder abgeschweißt

Loxx | YKK | Stayput | Inox

Paskal Zippers

## **10** VERDECKPREISLISTE

Cabrioverdecke





## **EIN GUTES TEAM: IHRE PROJEKTE - UNSERE MATERIALIEN**

Gemeinschaft und Zusammenarbeit sind in Zeiten der schnellen Veränderung, steigender Rohstoffpreise und begrenzter Ressourcen besonders wertvoll.

Wir schätzen diesen Wert und setzen auf nachhaltige Produktion, langlebige Produkte und langfristige Werte, um die sich bietenden Chancen optimal zu nutzen.

In Anlehnung an unsere traditionsreiche Geschichte bleiben wir unseren Werten treu und unterstützen Sie bestmöglich in Ihrer Arbeit. Als Ihr Partner stehen wir Ihnen zur Seite, auch wenn es um komplexe Projekte und Fragestellungen geht. Unsere Experten sind stets auf dem neuesten Stand in Bezug auf Materialien, Werkzeuge und Trends, um Ihnen jederzeit aktuelle Informationen zu bieten. Über die neuesten Materialien, Werkzeuge und Trends sind unsere Experten stets auf dem Laufenden, um Ihnen jederzeit aktuelle Informationen zu bieten. Fragen Sie uns: Gemeinsam finden wir immer eine maßgeschneiderte Lösung zu fairen Preisen, die Ihren individuellen Anforderungen fördert.

## SO ERREICHEN SIE UNS

---

Telefon +49 (0) 89 74 482 482

Fax +49 (0) 89 74 482 483

Website [www.mah.de](http://www.mah.de)  
[www.atn-vinyl.com](http://www.atn-vinyl.com)

E-Mail [service@mah.de](mailto:service@mah.de)  
[info@atn-vinyl.com](mailto:info@atn-vinyl.com)

## UNSERE GESCHÄFTSZEITEN

---

Montag – Donnerstag 08.00 – 17.15 Uhr

Freitag 08.00 – 14.45 Uhr



**mahATN**  
creative cover materials  
since 1810

## 01 KLARSICHTFOLIEN | UNTERLAGEN

Glasklarfolien

PVC-Glas

Gummimatten

Silikoneinlagen

Lordosenstütze

Sitzheizungen

Tischdeckenunterlagen



# KLARSICHTFOLIEN UND UNTERLAGEN FOLIEN



## FOLIE 81x ...

Art.-Nr.	EH	Länge	Breite	Stärke
81x001	Stk			Folienkollektion
81x30	qm	50 m	137 cm	0,30 mm
81x40	qm	50 m	137 cm	0,40 mm
81x50	qm	50 m	137 cm	0,50 mm
81x75	qm	30 m	137 cm	0,75 mm ist auch für Digitaldruck geeignet
81x78	qm	30 m	150 cm	0,75 mm
81x100	qm	30 m	137 cm	1,00 mm
<b>Flammenhemmende Folie: FH</b>				
81x51 FH	qm	50 m	137 cm	0,50 mm

ACHTUNG: Im Anschnitt verkaufte Folie kann in maximal 10 m Stücken gerollt werden.



# KLARSICHTFOLIEN UND UNTERLAGEN FOLIEN

## PVC FOLIE BUNT - LIEFERZEIT: CA. 1 WOCHE

Art.-Nr.	EH		Länge	Breite	Stärke
81x610	m	nur Rollenabnahme	20 m	140 cm	PVC-Folie bunt - Gelb 600 µm
81x611	m	nur Rollenabnahme	20 m	140 cm	PVC-Folie bunt - Orange 600 µm
81x612	m	nur Rollenabnahme	20 m	140 cm	PVC-Folie bunt - Rot 600 µm
81x613	m	nur Rollenabnahme	20 m	140 cm	PVC-Folie bunt - Blau 600 µm
81x614	m	nur Rollenabnahme	20 m	140 cm	PVC-Folie bunt - Grün 600 µm
81x615	m	nur Rollenabnahme	20 m	140 cm	PVC-Folie bunt - Pink 600 µm

## PVC GLAS - 1. WAHL

Art.-Nr.	EH	Inhalt	Beschreibung
<b>Glas doppelt poliert, nicht brennbar, Bauartgenehmigung D 31, Härte 95</b>			
<b>Schwarz</b>			
123x2	Tfl	30 Stück	schwarz getönt 1727 x 737 x 1,00 mm
<b>Grün</b>			
126x1	Tfl	20 Stück	1. Wahl 1370 x 609 x 1,00 mm
<b>Transparent</b>			
125x150	Tfl	15 Stück	1. Wahl 1570 x 736 x 1,50 mm für R129 Seitenscheibe
125x200	Tfl	20 Stück	1. Wahl 1370 x 609 x 1,00 mm
125x275	Tfl	20 Stück	1. Wahl 1730 x 730 x 0,75 mm
125x277	Tfl	20 Stück	1. Wahl 1370 x 609 x 1,25 mm für R129 Heckscheibe
125x308	Tfl	15 Stück	1. Wahl 2794 x 1372 x 0,75 mm (3,83 qm)
125x310	Tfl	5 Stück	1. Wahl 2794 x 1372 x 1,00 mm



# KLARSICHTFOLIEN UND UNTERLAGEN

## GUMMIMATTEN

### GUMMIMATTEN 295x ...

Art.-Nr.	EH	Beschreibung	Breite	VE
295x103	qm	1. Wahl mit Juterücken schwarz 15 m Rollen	150 cm	Produktion ab 400 m möglich
295x108	qm	ohne Einlage, Rolle 10 m, Noppen 4 mm stark, Durchmesser 25 mm	140 cm	Anschnitt und Rollenabnahme
295x109	qm	3 mm Riefenmatte ohne Einlage schwarz, Rollenlänge 10 m	180 cm	nur Rollenabnahme möglich / 30 m
295x221	m	Gummimatte Gitter schwarz selbstklebend 2,5 mm	120 cm	nur Rollenabnahme möglich / 10 m
295x222	m	Gummimatte Gitter schwarz 2,5 mm	120 cm	nur Rollenabnahme möglich / 30 m
295x223	m	Gummimatte feine Gitterstruktur anthrazit 1 mm	120 cm	nur Rollenabnahme möglich / 30 m
295x4	qm	3 mm feingerieft mit Einlage (der Länge nach gerieft)	120 cm	10 m



Art. 295x222



Art. 295x223

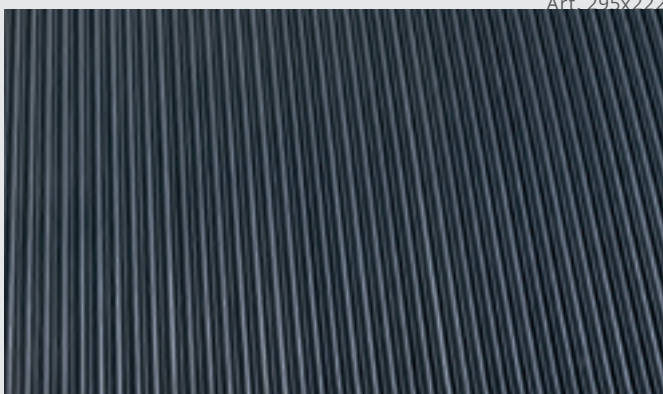

Art. 295x4

# KLARSICHTFOLIEN UND UNTERLAGEN

## SILIKONEINLAGEN

### SILIKONEINLAGEN

Art.-Nr.	EH	Beschreibung
50x52	Stk	Silikoneinlage: 20 x 10 x 1,5 cm

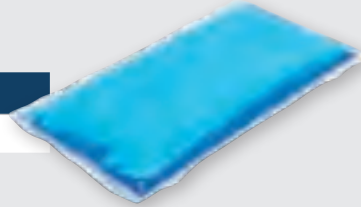

Art.-Nr.	EH	Beschreibung
50x53	Stk	Silikoneinlage 72 x 36 x 1,5 cm

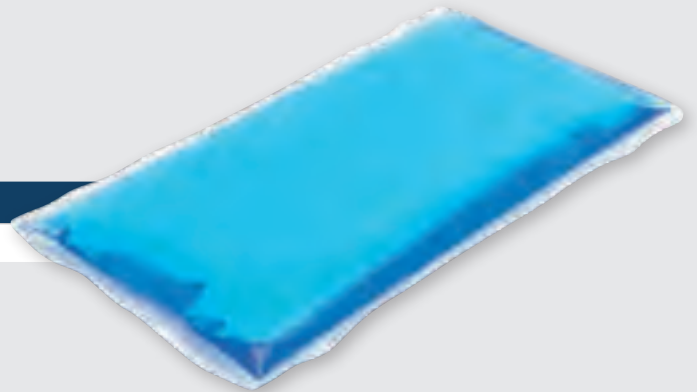

Art.-Nr.	EH	Beschreibung
50x54	Stk	Silikoneinlage 25 x 30 x 1,5 cm

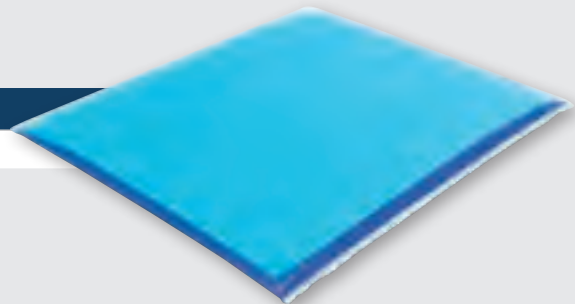

Art.-Nr.	EH	Beschreibung
50x55	Stk	Silikoneinlage 19 x 26 x 18 x 1,5 cm

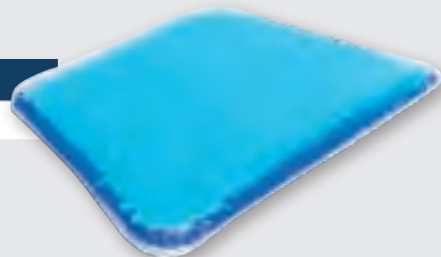

# KLARSICHTFOLIEN UND UNTERLAGEN

## LORDOSENSTÜTZE

### LORDOSENSTÜTZE GEGEN RÜCKENSCHMERZEN UND FÜR EINE ANGENEHME AUTOFAHRT

Eine korrekt eingestellte Lordosenstütze ist am Bürostuhl ebenso sinnvoll wie im Auto. Sie bietet nämlich viele Vorteile, die Ihrer Gesundheit dienen:

- Sie nehmen dank der Lordosenstütze im Auto eine bessere Sitzposition ein und tragen so dazu bei, die natürliche Form der Wirbelsäule zu erhalten.
- Die aktivere Sitzposition kann die Muskulatur stärken.
- Sie entlasten Ihren Rücken.
- Sie beugen Rückenschmerzen vor oder lindern bereits bestehende Schmerzen.

Um Ihre Lendenlordose optimal zu unterstützen, sollten Sie allerdings darauf achten, dass Sie die Lordosenstütze richtig einstellen. Das gilt auch – und besonders – für eine Lendenwirbelstütze, die herstellerseitig in den Autositz integriert ist. Dazu rücken Sie auf dem Sitz ganz nach hinten an die Lehne. Stellen Sie nun die Lordosenstütze so ein, dass die Stütze an der tiefsten Stelle der Krümmung (Lordose) anliegt. Stellen Sie sicher, dass Sie sich in der aufgerichteten Stellung wohlfühlen.



Art. 50x60



Art. 50x61



Art. 50x62



Art. 50x63

### LORDOSENSTÜTZE AUFBLASBAR

Art.-Nr.	EH	Beschreibung
50x60	Stk	Größe 300 x 160 mm, Schlauchlänge 800 mm, inkl. Handbalg
50x61	Stk	Größe 320 x 280 mm, Schlauchlänge 1300 mm, inkl. Handbalg, mit 2 Klammern
50x62	Stk	Handbalg für 50x60
50x63	Stk	Handbalg für 50x61

# KLARSICHTFOLIEN UND UNTERLAGEN

## SITZHEIZUNGEN

### SITZHEIZUNG ZUM NACHTRÄGLICHEN EINBAU

Art.-Nr.	Beschreibung
50x14	Carbonsitzheizung, 2-Stufen - Regelung elektronisch mit NTC-Temperaturfühler Größe: 560 x 320 mm / 60-70 Watt. Schalter mit LED Beleuchtung (rund). Schalter mit LED Beleuchtung. Wabenstruktur des Carbons ist vernetzt. 3-schichtiger Aufbau.
50x20	Carbonsitzheizung, 2-Stufen-Regelung, mechanische Steuerung über Bi-Metall Thermostate Größe: 640 x 320 mm, Schalter ohne Beleuchtung (rund) Anordnung des Carbons in linearer W-Struktur, nicht vernetzt, 2-schichtiger Aufbau.

#### Vorteile:

- Hersteller der Automobil-Industrie
- frei geprüfte Materialien
- Heizelemente sind durch Zuschneiden veränderbar, an Sitzkontur anpassbar, besonders gut zum Einnähen geeignet, da flacher Thermofühler
- präzise Regelung durch Elektronik inkl. Platine
- Übertemperaturschutz, Unter - u. Überspannschutz
- Unterspannungserkennung (keine Tiefentladung der Batterie)
- elektronische Überprüfung des Temperatursensors
- Kurzschlussfest
- Edelstahl ausgerüstete Ersatzteile



### SITZHEIZUNG FÜR MOTORRÄDER

Art.-Nr.	Beschreibung
50x17	Sitzheizung für Motorräder (11-15 V; 7/14 W), Schalter: 2-stufig Maße Schaum: 79 x 50 cm Maße Heizmatte: 26,5 x 28 cm Thermoelement: 42°C +/- 3°C

#### Vorteile:

- zweistufig mit Schnellheizstufe
- mit Schaumvlies
- Edelstahllitze, keine Probleme bei Feuchtigkeit und Nässe
- Erstausrüstung für BMW Motorräder
- BMW Motorradtest mit 1.000.000 Lastwechsel, Kniedrehtest,
- Wärmeverlauf, Wassersprühstest



# KLARSICHTFOLIEN UND UNTERLAGEN

## TISCHDECKENUNTERLAGEN



Made in Germany

### AKO® COMPACT

Eine einfache, leichte Tischdeckenunterlage mit einer beidseitig vollflächigen Struktur ist die AKO® COMPACT. Für den privaten Gebrauch gefertigt, bringt sie trotzdem sämtliche Eigenschaften mit sich, die man an eine gute Tischdeckenunterlage stellt.

Material: PES/Glasgarn-Gewebe mit beidseitiger PVC Beschichtung

Stärke: 2,2 mm

- Tischdecke verrutscht nicht
- strapazierfähig
- pflegeleicht
- waschbar bis 60°C
- Oekotex zertifiziert

Art.-Nr.	Breite	VE
9071x027	100 cm	30 m
9071x028	140 cm	30 m



Recyclebar



Waschbar



Schnittfest



Hitzebeständig



Lebensmittelecht

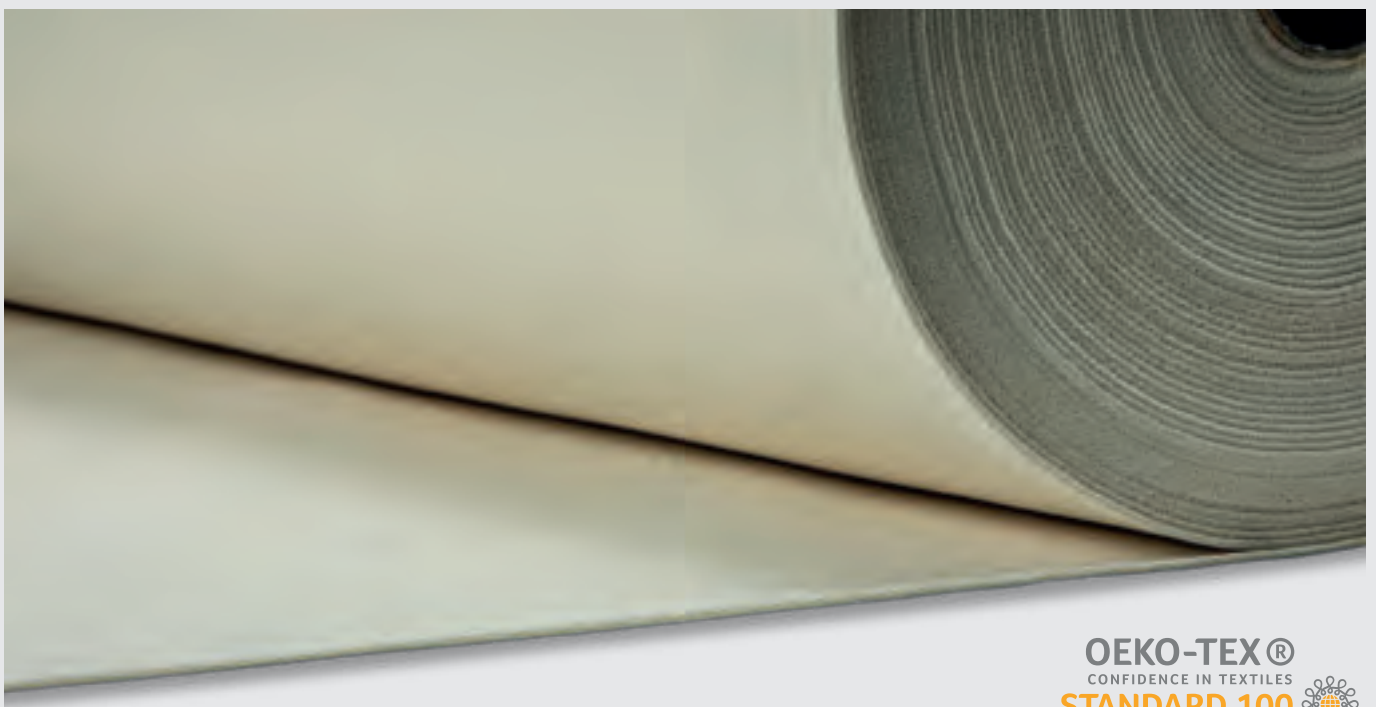

## 02 SCHAUMSTOFF

Polyschaumstoff | Kaltschaumstoff

Spezialschaumstoffe | Zellkautschuk | Moosgummi

Vorkonfektionierte Schaumstoffteile

Watte | Vliese

Füllmaterialien

Karosseriepappe

Sitzkerne für Fahrzeuge

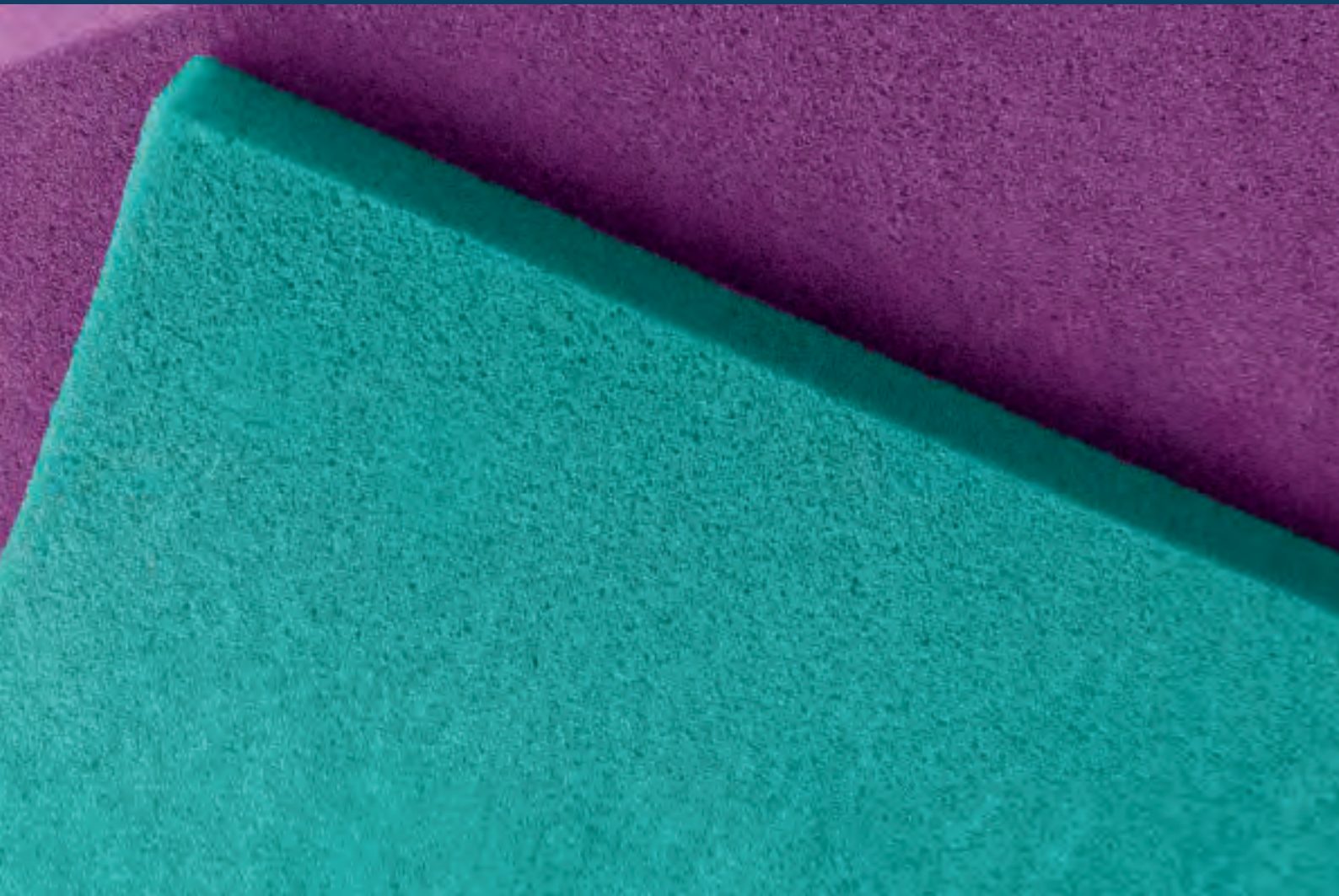

# SCHAUMSTOFF, WATTE UND POLSTERMATERIAL

## POLYSCHAUMSTOFF

Schaumstoff ist im Vergleich zu Schaumgummi (Latex) kein Produkt, das aus der Natur gewonnen wird, besitzt allerdings gleichwertige Eigenschaften und ist in seiner Nutzung absolut gesundheitlich unbedenklich. Ebenso gilt er als das beste und umweltfreundlichste Material um klassische Materialien wie Afrik oder Rosshaar vollwertig zu ersetzen.

Kontinuierlich arbeitet die Schaumstoffindustrie an nachhaltigeren und umweltbewussteren Möglichkeiten der Herstellung. Wurden beispielsweise vor einigen Jahren für besonders weiche und leichte Schaumstoffe noch umweltschädliche Fluor-Chlor-Kohlenstoffe (FCKW) eingesetzt, kann heutzutage komplett darauf verzichtet werden, ohne Einbußen hinsichtlich Qualität, Komfort oder Langle-

bigkeit hinnehmen zu müssen. Alle unsere Schaumstoffqualitäten sind mit dem Oekotex® Standard 100 zertifiziert.



### POLYSCHAUM OLIVE

- leichter Rücken- oder Pikierschaum
- Farbe: olive
- Plattengröße: 130 x 200 cm
- N25/26

Art.-Nr.	Stärke	RG	VE
9011x001	2 cm	25	1 Platte
9011x002	3 cm	25	1 Platte
9011x003	4 cm	25	1 Platte
9011x004	5 cm	25	1 Platte



### POLYSCHAUM HELLORANGE

- weicher Rückenschaum und ideal für Sandwichtaufbau im Sitzbereich
- Farbe: hellorange
- Plattengröße: 130 x 200 cm
- N30/28

Art.-Nr.	Stärke	RG	VE
9011x005	1 cm	30	1 Platte
9011x006	2 cm	30	1 Platte
9011x007	3 cm	30	1 Platte
9011x008	4 cm	30	1 Platte
9011x009	5 cm	30	1 Platte
9011x010	6 cm	30	1 Platte
9011x011	8 cm	30	1 Platte
9011x012	10 cm	30	1 Platte
9011x013	12 cm	30	1 Platte





# SCHAUMSTOFF, WATTE UND POLSTERMATERIAL

## POLYSCHAUMSTOFF

### POLYSCHAUM LICHTBLAU

- mittelfester Rückenschaum und Matratzenschaum
- Farbe: lichtblau
- Plattengröße: 130 x 200 cm
- N40/40

Art.-Nr.	Stärke	RG	VE
9011x014	2 cm	40	1 Platte
9011x015	3 cm	40	1 Platte
9011x016	4 cm	40	1 Platte
9011x017	5 cm	40	1 Platte
9011x018	6 cm	40	1 Platte
9011x019	8 cm	40	1 Platte
9011x020	10 cm	40	1 Platte
9011x021	12 cm	40	1 Platte



### POLYSCHAUM WEISS

- Standard Sitzqualität
- Farbe: weiß
- Plattengröße: 130 x 200 cm
- N40/60

Art.-Nr.	Stärke	RG	VE
9011x022	1 cm	40	1 Platte
9011x023	2 cm	40	1 Platte
9011x024	3 cm	40	1 Platte
9011x025	4 cm	40	1 Platte
9011x026	5 cm	40	1 Platte
9011x027	6 cm	40	1 Platte
9011x028	8 cm	40	1 Platte
9011x029	10 cm	40	1 Platte
9011x030	12 cm	40	1 Platte



#### Schon gewusst?

Für die Klassifizierung von Schaumstoffen, sind zwei Werte ausschlaggebend - Raumgewicht und Stauchhärte.

#### Raumgewicht

Das Raumgewicht bestimmt den Härtegrad des Schaumstoffes - es gilt, je höher das Raumgewicht, desto fester ist der Schaum.

#### Stauchhärte

Die Stauchhärte gibt Rückschlüsse darauf, wie viel Kraft aufgewendet werden muss um den Schaumstoff auf 40% seiner ursprünglichen Höhe zusammenzudrücken. Je geringer der angegebene Wert, desto nachgiebiger ist der Schaum. Für den höchsten Komfort und höchste Langlebigkeit sollten Raumgewicht, Stauchhärte und die Stärke des Schaumstoffes perfekt aufeinander abgestimmt werden.

# SCHAUMSTOFF, WATTE UND POLSTERMATERIAL

## POLYSCHAUMSTOFF

### POLYSCHAUM ORANGE

- Feste Sitzqualität
- Farbe: orange
- Plattengröße: 130 x 200 cm
- N50/78

Art.-Nr.	Stärke	RG	VE
9011x031	1 cm	78	1 Platte
9011x032	2 cm	78	1 Platte
9011x033	3 cm	78	1 Platte
9011x034	4 cm	78	1 Platte
9011x035	5 cm	78	1 Platte
9011x036	6 cm	78	1 Platte
9011x037	8 cm	78	1 Platte
9011x038	10 cm	78	1 Platte
9011x039	12 cm	78	1 Platte



### POLYSCHAUM ANTHRAZIT

- Ein extrem langlebiger und damit sehr nachhaltiger Schaumstoff.
- Premium Sitzqualität
- Farbe: anthrazit
- Plattengröße: 130 x 200 cm
- N80/80

Art.-Nr.	Stärke	RG	VE
9011x040	2 cm	80	1 Platte
9011x041	3 cm	80	1 Platte
9011x042	4 cm	80	1 Platte
9011x043	5 cm	80	1 Platte



Aufgrund der Fülle der Auswahl und für die optimale Wahl des Schaumstoffes gemäß den Anforderungen an Ihr individuelles Projekt, haben wir alle Qualitäten als Handmuster anfertigen lassen und in einem praktischen Musterkarton zusammengefasst.

Art.-Nr.: 011x001



# SCHAUMSTOFF, WATTE UND POLSTERMATERIAL

## KALTSCHAUMSTOFF

Kaltschaumstoff gilt als der hochwertigste Schaumstoff, der in seinen Eigenschaften und Funktionalität Latex am Nächsten kommt. Im Vergleich zu den Standard PUR-Schaumstoffen weisen Kaltschaumstoffe eine offene und grobporige Zellstruktur auf, die sich vor allem durch eine höhere Atmungsaktivität bzw. Luftdurchlässigkeit bemerkbar macht.

Neben der Bezeichnung Kaltschaumstoff, der sich übrigens auf das Kaltschaumverfahren zurückführen lässt, wird dieser Schaumstoff oft auch als HR Schaumstoff bezeichnet. HR ist die englische Abkürzung für High Resilient zu deutsch - hoch elastisch. Die hohe Elastizität des Kaltschaumstoffes ist ein wichtiges Qualitätsmerkmal und sorgt für unvergleichlichen Schlaf- und Sitzkomfort. Zusätzlich bietet die offenzellige Porenstruktur kaum Angriffsfläche für Milbenbefall und sorgt durch den regulierenden Feuchtigkeitsabtransport für ein sehr gutes Raumklima.

Alle Qualitäten können Sie übrigens im passgenauen bestellen. Nutzen Sie die Chance und bestellen Sie Schaumstoffe zum absoluten Vorteilspreis.

### Wir bieten interessante Paket- und Blockpreise:

- **Paket-Sortiert-Preis bis 30 cm**  
unterschiedliche Stärken & Qualitäten
- **Paketpreis bis 30 cm**  
1 Qualität in unterschiedlichen Stärken
- **1/2 Block ca. 60 cm**  
2 Qualitäten in unterschiedlichen Stärken
- **1 Block ca. 90 cm**  
3 Qualitäten in unterschiedlichen Stärken

Boden- und Deckenplatte sind nicht im Lieferumfang enthalten und werden nicht berechnet.

## KALTSCHAUM

Weiche Sitzqualität oder perfekter Matratzenschaum; In Verbindung mit KS5560 perfekt für einen Sandwichaufbau.

- Farbe: blau-meliert
- Plattengröße: 130 x 200 cm
- N50/40

Art.-Nr.	Stärke	RG	VE
9011x044	2 cm	50	1 Platte
9011x045	3 cm	50	1 Platte
9011x046	4 cm	50	1 Platte
9011x047	5 cm	50	1 Platte
9011x048	6 cm	50	1 Platte
9011x049	8 cm	50	1 Platte
9011x050	10 cm	50	1 Platte
9011x051	12 cm	50	1 Platte
9011x052	16 cm	50	1 Platte



# SCHAUMSTOFF, WATTE UND POLSTERMATERIAL

## KALTSCHAUMSTOFF

### KALTSCHAUM LILA

Elastische, zugleich feste Sitzqualität mit allen Vorzügen, die Kaltschaum bietet.

- Farbe: lila
- Plattengröße: 130 x 200 cm
- N55/60

Art.-Nr.	Stärke	RG	VE
9011x053	2 cm	55	1 Platte
9011x054	3 cm	55	1 Platte
9011x055	4 cm	55	1 Platte
9011x056	5 cm	55	1 Platte
9011x057	6 cm	55	1 Platte
9011x058	8 cm	55	1 Platte
9011x059	10 cm	55	1 Platte
9011x060	12 cm	55	1 Platte



### KALTSCHAUM WEISS

#### DIN 4102 B1 SCHWER ENTFLAMMBAR

Der schwer entflammable Kaltschaum 5760 ist geprüft nach DIN 4102, erfüllt die Anforderungen der Baustoffklassen B1 und B2 und ist somit bestens geeignet für den Objektbereich und alle öffentlichen Bereiche, in welchen Brandschutz wichtig ist.

- Farbe: weiß
- Plattengröße: 130 x 200 cm
- N57/60

Art.-Nr.	Stärke	RG	VE
9011x061	2 cm	57	1 Platte
9011x062	3 cm	57	1 Platte
9011x063	4 cm	57	1 Platte
9011x064	5 cm	57	1 Platte
9011x065	10 cm	57	1 Platte
9011x066	12 cm	57	1 Platte
9011x067	15 cm	57	1 Platte



Für Anwendungen im Objektbereich finden Sie bei uns sämtliches an Zubehör; Stoffen und Dekorationen in B1 Qualität.

Unser Team steht Ihnen bei Fragen und Wünschen rund um das Thema Brandschutzausstattung jederzeit gerne zur Verfügung. Fragen Sie einfach danach!

# SCHAUMSTOFF, WATTE UND POLSTERMATERIAL

## SPEZIALSCHAUMSTOFFE

### VISCOSCHAUMSTOFF LIME

#### DAS SCHWERELOSE SCHLAFVERGNÜGEN

Viscoschaumstoff besitzt eine einzigartige geschlossene Zellstruktur und bietet damit einhergehend perfekte Druckentlastung für den Körper, unabhängig des jeweiligen Gewichtes. Zusätzlich wird die Angriffsfläche für Hausmilben deutlich verringert, weshalb sich dieser Schaumstoff vor allem für Allergiker und Asthmatiker anbietet. Dieser thermoelastische Schaumstoff zeigt durch die Einwirkung von Körperwärme seine vollen positiven

Eigenschaften. Durch die Wärme wird die Elastizität verstärkt, der Schaumstoff passt sich den Schwerpunktlinien des Körpers perfekt an und schafft ein Gefühl der Schwerelosigkeit. Eine hohe Atmungsaktivität bei gleichzeitiger Feuchtigkeitsregulierung unterstützt zusätzlich ein perfektes Schlafklima.

- N50/20

Art.-Nr.	Farbe	Stärke	RG	Länge	Breite	VE
9011x070	lime	1 cm	50	205 cm	143 cm	1 Platte
9011x071	lime	2 cm	50	205 cm	143 cm	1 Platte
9011x072	lime	3 cm	50	205 cm	143 cm	1 Platte
9011x073	lime	4 cm	50	205 cm	143 cm	1 Platte
9011x074	lime	5 cm	50	205 cm	143 cm	1 Platte
9011x075	lime	6 cm	50	205 cm	143 cm	1 Platte
9011x076	lime	8 cm	50	205 cm	143 cm	1 Platte
9011x077	lime	10 cm	50	205 cm	143 cm	1 Platte

#### Schon gewusst?

Viscoschaumstoff eignet sich durch die perfekte Druckentlastung für:

- Seiten- und Rückenschläfer
- besonders für Menschen mit Gelenkerkrankungen und Durchblutungsstörungen
- Allergiker und Asthmatiker



### ZELLKAUTSCHUK EP FEST

Im Gegensatz zu gemischtzelligen Moosgummiplatten, ist Zellkautschuk aus EPDM ein geschlossenzelliges, schaumförmiges Elastomer ohne Außenhaut. Aufgrund

der hohen Ozonbeständigkeit gemäß DIN 53509 eignet sich dieses Material ausgezeichnet für Anwendungen im Außenbereich.

Art.-Nr.	Bezeichnung	Farbe	Stärke	Länge	Breite	VE
9011x080	Zellkautschuk	anthrazit	1,5 cm	200 cm	100 cm	1 Platte
9011x081	Zellkautschuk	anthrazit	2,0 cm	200 cm	100 cm	1 Platte
295x402	EP-Zellkautschukplatte	schwarz	2,0 mm	100 cm	100 cm	1 Platte
295x403	EP-Zellkautschukplatte	schwarz	3,0 mm	100 cm	100 cm	1 Platte
295x405	EP-Zellkautschukplatte	schwarz	5,0 mm	100 cm	100 cm	1 Platte

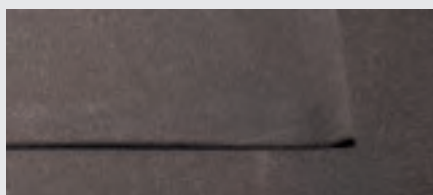

Art. 295x402



Art. 295x403

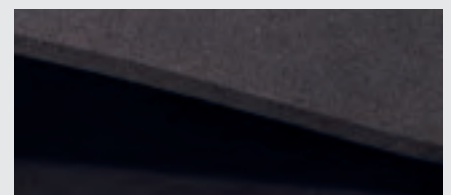

Art. 295x405

Selbstklebende Ausrüstung auf Anfrage möglich: + 8,00€/Stk

# SCHAUMSTOFF, WATTE UND POLSTERMATERIAL

## SPEZIALSCHAUMSTOFFE

### DRYFEEL® S DER SCHAUMSTOFF FÜR OUTDOORANWENDUNGEN

Aufgrund seiner extrem offenen Zellstruktur können Wasser und Feuchtigkeit deutlich schneller abtrocknen. Wasser fließt einfach hindurch. Dryfeel eignet sich hervorragend für Anwendungen in feuchten Umgebungen, z.B. bei Gartenmöbeln, Boots-kissen, Camping-, Strand- und Poolkissen.



Art.-Nr.	Bezeichnung	Farbe	Stärke	Länge	Breite	VE
9011x090	Dryfeel® RG 35	natur	4 cm	200 cm	140 cm	1 Platte
9011x091	Dryfeel® RG 35	natur	6 cm	200 cm	140 cm	1 Platte
9011x092	Dryfeel® RG 35	natur	8 cm	200 cm	140 cm	1 Platte
9011x093	Dryfeel® RG 35	natur	10 cm	200 cm	140 cm	1 Platte

### VERBUNDSCHAUM BUNT

Mit einer hohen Dichte von 120 kg/m<sup>3</sup> eignet sich Verbundschäum selbst in niedriger Ausführung für Dämmungen aller Art, hohe Belastungen und Trittschallanwendungen. Da Verbundschäume immer durch das Verpressen von Schaumstoffresten aus der Produktion gewonnen werden, variieren Farbe und Aussehen je nach Charge.

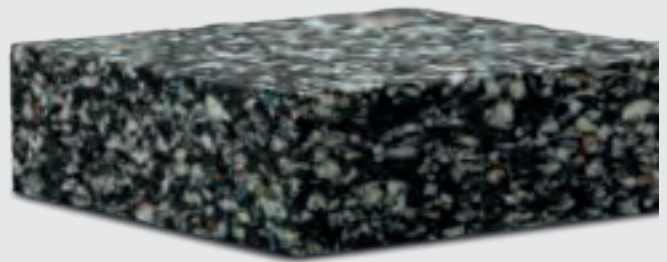

Art.-Nr.	Raumgewicht	Farbe	Stärke	Länge	Breite	VE
9011x095	RG 120	bunt	1 cm	200 cm	100 cm	1 Platte
9011x096	RG 120	bunt	2 cm	200 cm	100 cm	1 Platte
9011x097	RG 120	bunt	3 cm	200 cm	100 cm	1 Platte
9011x098	RG 120	bunt	4 cm	200 cm	100 cm	1 Platte
9011x094	RG 120	bunt	5 cm	200 cm	100 cm	1 Platte

### SCHAUMSTOFF-ROLLENWARE

Hochwertiger Schaumstoff auf Rolle.

- Schaumstoffstärke: 4 mm
- Warenbreite: 100 cm
- Gesamtlänge: 30 m - möglich
- N45/70



Art.-Nr.	Bezeichnung	Stärke	Farbe	Länge	Breite	VE
9011x085	Schaumstoff RG 45/70	4 mm	grau	30 m	100 cm	1   30 m
11x693	PE - Isomattenschäum	10 mm	anthrazit	30 m	100 cm	1   30 m

# SCHAUMSTOFF, WATTE UND POLSTERMATERIAL

## SPEZIALSCHAUMSTOFFE

### MOOSGUMMI

Als Moosgummi wird ein weitgehend geschlossenporiger und elastischer Schaumstoff bezeichnet, der zu den Porengummis gehört. Moosgummi wird in vielfältiger Weise

als Dichtungsmaterial in Form von Rundschnüren, Vierkantprofilen, Platten oder Formteilen eingesetzt, ebenso als isolierendes Bekleidungsmaterial in Tauchanzügen.

Art.-Nr.	Bezeichnung	Stärke	Länge	Breite	VE
295x202	Moosgummi beidseitig mit Haut	2 mm	100 cm	100 cm	1 Platte
295x203	Moosgummi beidseitig mit Haut	3 mm	100 cm	100 cm	1 Platte
295x204	Moosgummi beidseitig mit Haut	4 mm	100 cm	100 cm	1 Platte
295x205	Moosgummi beidseitig mit Haut	5 mm	100 cm	100 cm	1 Platte
295x206	Moosgummi beidseitig mit Haut	6 mm	100 cm	100 cm	1 Platte
295x208	Moosgummi beidseitig mit Haut	8 mm	100 cm	100 cm	1 Platte



# SCHAUMSTOFF, WATTE UND POLSTERMATERIAL

## VORKONFEKTIONIERTE SCHAUMSTOFFTEILE

### MATRATZENKEILE OLIVE

Perfekt abgestimmt hinsichtlich Komfort und Langlebigkeit, bieten die Matratzenkeile optimale Unterstützung im Kopf-oder Fußbereich des Bettes. Der Keil kann entweder unter oder auf der Matratze platziert werden. Für einen besseren Liegekomfort und zur Unterstützung der Gelenke, der Durchblutung, bei Krankheiten oder Verspannungen.

- N25/26

Art.-Nr.	Maße Breite x Tiefe x Höhe hinten / vorne	RG	VE
9011x086	90 x 40 x 10/1 cm	25	1 Stk
9011x087	100 x 40 x 10/1 cm	25	1 Stk

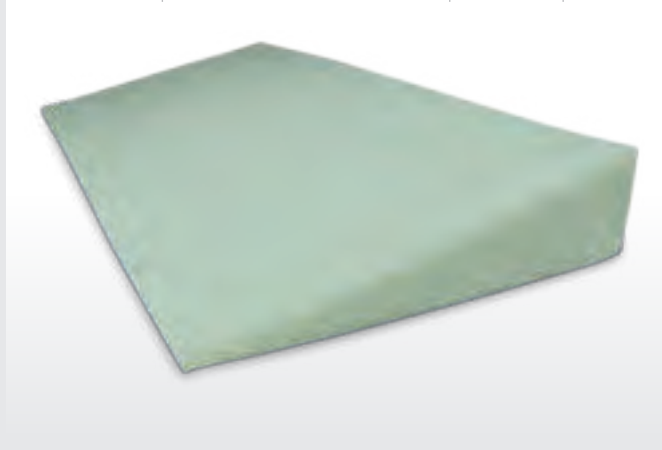

### RÜCKENKEILE OLIVE

Ebenso wie bei den Matratzenkeilen haben wir hier auf die perfekte Abstimmung von Schaumstoff und Höhe geachtet. Die Rückenkeilkissen sind aufgrund ihrer Größe variabel nutzbar: ob auf dem Sofa für die Sitzunterstützung, als Keil auf Autofahrersitzen für eine bessere Position, im Bett für eine angenehmere Lese-Position, die Einsatzgebiete sind vielfältig.

- N25/26

Art.-Nr.	Maße Breite x Tiefe x Höhe unten / oben	RG	VE
9011x088	63 x 35 x 14/10 cm	25	1 Stk
9011x089	66 x 35 x 14/10 cm	25	1 Stk

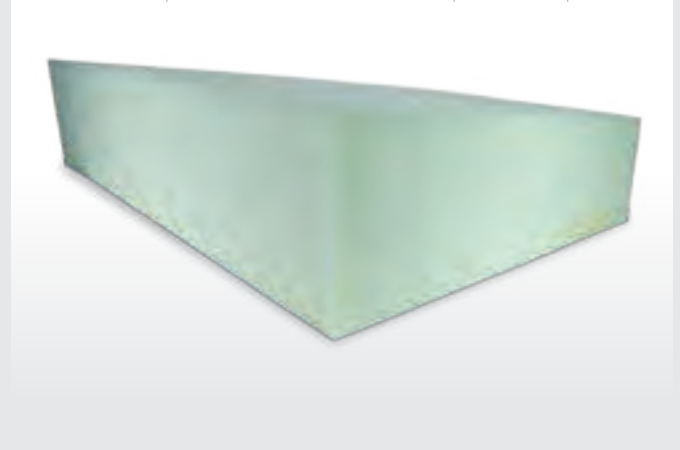

### SCHAUMSTOFFROLLEN OLIVE

Schaumstoffrollen aus hochwertigem PUR Schaumstoff, perfekt konzipiert für eine entspannendere Körperlagerung.

- N25/26

Art.-Nr.	Ø	Länge	RG	VE
9011x100	18 cm	50 cm	25	1 Stk
9011x101	18 cm	60 cm	25	1 Stk
9011x102	18 cm	70 cm	25	1 Stk
9011x103	18 cm	80 cm	25	1 Stk
9011x104	18 cm	90 cm	25	1 Stk
9011x105	18 cm	100 cm	25	1 Stk





# SCHAUMSTOFF, WATTE UND POLSTERMATERIAL

## SPEZIALSCHAUMSTOFFE

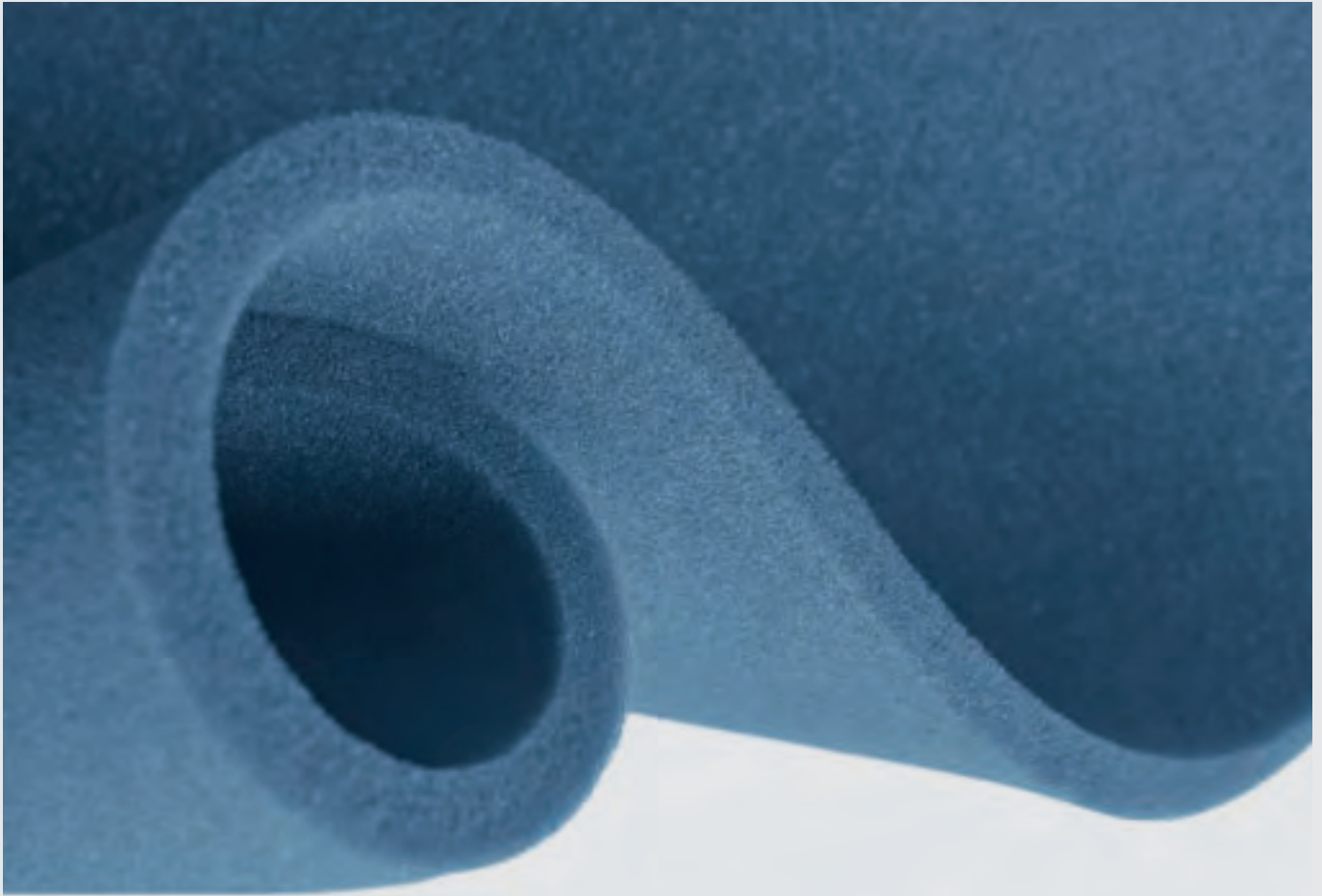

### DIE NEUE SCHAUMSTOFF-GENERATION

Wir möchten Ihnen die neuen Materialien, die heutzutage in der Zulieferindustrie eingesetzt werden, vorstellen. Die Vorteile liegen auf der Hand um langjährige zufriedene Kunden zu gewinnen.

All diese Schäume sind nach flammhemmender Norm 3 MVSS 302 ausgerüstet, mit jedem Obermaterial kombinierbar und im Anschnitt lieferbar.

Art.-Nr.	Bezeichnung	Stärke	Breite	VE	Anschnitt
11x803	Schaumstoff einseitig Rundstrickware RG38	3 mm	148 cm	Rolle 45 m	 -----
11x804	Schaumstoff beidseitig Rundstrickware RG38	3 mm	148 cm	Rolle 45 m	 -----
11x805	Schaumstoff Rundstrickware RG38	5 mm	150 cm	Rolle 30 m	 -----
11x810	Schaumstoff Rundstrickware RG 38	10 mm	150 cm	Rolle 30 m	 -----
11x815	Schaumstoff Rundstrickware RG 38	15 mm	150 cm	Rolle 10 m	 -----
11x905	Schaum einseitig benadelt	5 mm	200 cm	Rolle 10 m	Nein
11x906	Schaum einseitig benadelt	10 mm	200 cm	Rolle 10 m	Nein
11x907	3D Material schwarz, Armaturenbrett und Mittelkonsole zur Unterfütterung, OE Mercedes	1,35 mm	165 cm	Rolle 80 m	 -----
11x756	3D Material weiß, Armaturenbrett und Mittelkonsole zur Unterfütterung, OE Mercedes	3 mm	140 cm	Rolle 30 m	 -----

# SCHAUMSTOFF, WATTE UND POLSTERMATERIAL

## SPEZIALSCHAUMSTOFFE

### MAH-FUTURE

Eine Schaum/Vlies Kombination für hervorragende Polsterungen höchster Ansprüche, die Dehnungswellen verhindern. Die hohe Flexibilität wird für hochwertige Sitze verwendet. Zum Verarbeiten auf der Schaumseite mit Stoff oder KL verbinden.

Zusammensetzung: Polyurethan/Polyesterschaum mit PP-Spuribond, Charmeuse in schwarz, PP-Spinnvlies.

Art.-Nr.	Bezeichnung	Stärke	Breite	VE	Anschnitt
11x900	PES Nadelvlies einseitig, Atlascharmeuse schwarz, Flächengewicht 370 g/m <sup>2</sup>	9,5 mm	170 cm	Rolle 50 m	 -----

### MAH-IMPROVE

Eine Schaum/Vlies Kombination für hervorragende Polsterwirkung, erfüllt höchste Anforderung an Optik + Haptik, verhindert Dehnungstreifen. Verwendbar für Polsterei, bei Stoff, Leder, Kunstleder im Bereich Auto, Sitze, Sofas, Armlehnen und Bürostuhlbereich.

Schaum: PU-Polyesterschaum mit Polyestervliesabdeckung.

Art.-Nr.	Bezeichnung	Stärke	Breite	VE	Anschnitt
11x901	PU-Polyesterschaum mit Polyestervliesabdeckung, Flächengewicht 330 g/m <sup>2</sup>	6 mm	170 cm	Rolle 45 m	 -----

### MAH-INNOVATION

Eine neuartige Kombination von Polyesterschaum schwarz mit PP-Spinnvlies, Polvesterschaum und Charmeuse in schwarz in einer neuartigen 2er Kombi-

nation mit einem Raumgewicht RG55. Für alle Art von Sitzen für hochwertigen Einsatz.

Art.-Nr.	Bezeichnung	Stärke	Breite	VE	Anschnitt
11x902	PES Nadelvlies einseitig Atlascharmeuse schwarz, Flächengewicht 527 g/m <sup>2</sup> , RG 55	9,6 mm	160 cm	Rolle 50 m	 -----

### MAH-VENTILATION

Eine neuartige Nadelvlieskombination mit beidseitigem Polyester-Vlies. Zur Verpolsterung, Raumgewicht RG 46.

Art.-Nr.	Bezeichnung	Stärke	Breite	VE	Anschnitt
11x903	PES Nadelvlies beidseitig Atlascharmeuse s/w, Flächengewicht 260 g/m <sup>2</sup> , RG 46	5,7 mm	130 cm	Rolle 60 m	 -----

# SCHAUMSTOFF, WATTE UND POLSTERMATERIAL

## WATTE | Vliese



Alle unsere Polyestervliese werden im Thermobond-Verfahren gefertigt.

Bei der thermisch verfestigten Ware wird den Fasern während der Produktion eine Bindefaser beigemischt. Durch dieses Verfahren kann auf chemische Sprühmittel ganz verzichtet werden. Bei der thermischen Verfestigung wird das Vlies unter hoher Temperatur fixiert und ist dadurch hygienisch rein. Polyestervliese sind für Produkte, die Allergiker nutzen, besonders zu empfehlen.

Alle Polyestervliese sind gemäß dem STANDARD 100 by OEKO-TEX® zertifiziert und erfüllen die Kriterien der Produktklasse I für Babyartikel. Auf Wunsch senden wir Ihnen das OEKO-TEX® Zertifikat gerne zu.

### POLYESTER-VLIES

Art.-Nr.	Ausführung	Breite	Länge	Gesamt	VE	Anschnitt
9011x110	Polyester-Vlies 60 g/m <sup>2</sup>	150 cm	60 m	90 m <sup>2</sup>	1 Rolle	
9011x111	Polyester-Vlies 100 g/m <sup>2</sup>	150 cm	50 m	75 m <sup>2</sup>	1 m   1 Rolle	
9011x112	Polyester-Vlies 200 g/m <sup>2</sup>	150 cm	25 m	37,5 m <sup>2</sup>	1 Rolle	
9011x113	Polyester-Vlies 300 g/m <sup>2</sup>	150 cm	20 m	30 m <sup>2</sup>	1 Rolle	
9011x116	Polyester-Vlies 400 g/m <sup>2</sup>	150 cm	15 m	22,5 m <sup>2</sup>	1 Rolle	
9011x117	Polyester-Vlies 600 g/m <sup>2</sup>	150 cm	10 m	15 m <sup>2</sup>	1 Rolle	



Abb. Polyester-Vlies 60 g/m<sup>2</sup>



Abb. Polyester-Vlies 100 g/m<sup>2</sup>



Abb. Polyester-Vlies 300 g/m<sup>2</sup>

# SCHAUMSTOFF, WATTE UND POLSTERMATERIAL

## WATTE | VLIесе

### POLYESTER-VLIES MIT CHARMEUSE

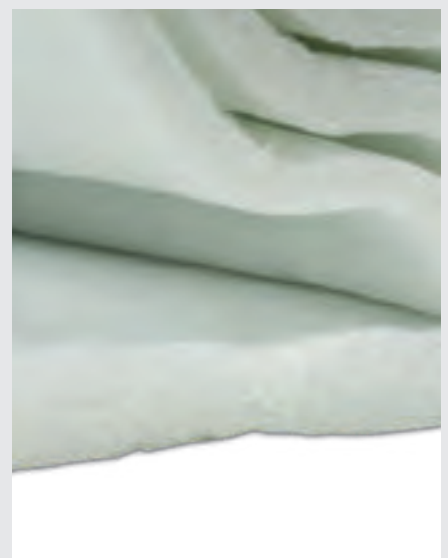
Eine Charmeuse ist eine maschenfeste Wirkware aus Synthetikfasern - ein leichtes, leicht elastisches Gewebe, das dennoch eine hohe Formstabilität aufweist.

Das glatte Gewirk erleichtert den Umgang mit abziehbaren Polstern und verhindert aufgrund der sehr glatten Oberfläche, Faltenbildung bei der Lederverarbeitung.

Art.-Nr.	Ausführung	Breite	Länge	Gesamt	VE
9011x114	Polyester-Vlies 100 g/m <sup>2</sup> mit Charmeuse	150 cm	50 m	75 m <sup>2</sup>	1 Rolle
9011x115	Polyester-Vlies 200 g/m <sup>2</sup> mit Charmeuse	150 cm	25 m	37,5 m <sup>2</sup>	1 Rolle

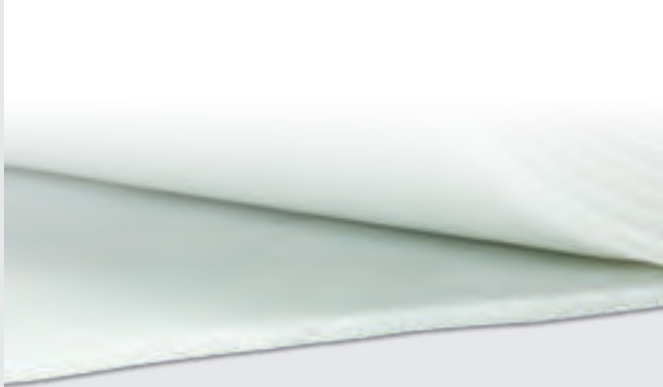

Art. 9011x114 – 100 g/m<sup>2</sup>

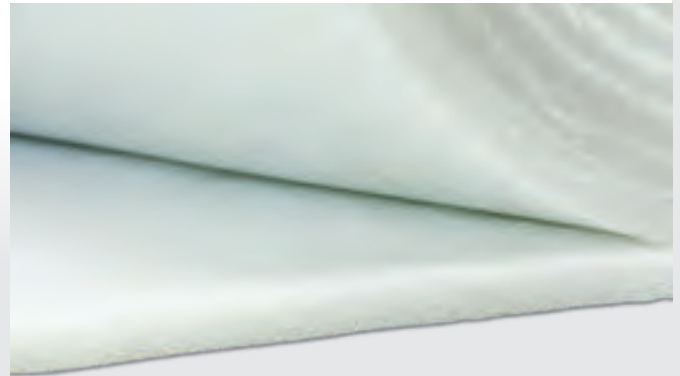

Art. 9011x115 – 200 g/m<sup>2</sup>



#### Schon gewusst?

Der Oekotex Standard 100 stellt nicht nur sicher, dass die gesetzlichen Vorgaben eingehalten werden, sondern prüft nach einem eigens gestalteten und erstellten Kriterienkatalog, der weit über die Vorgaben auf

europäischer Ebene hinausgehen. Mit diesem Standard zertifizierte Ware ist gesundheitsunbedenklich zu verarbeiten und zu verwenden.

# SCHAUMSTOFF, WATTE UND POLSTERMATERIAL

## WATTE | VLIесе

### R-FELT POLYESTERVLIесе

R-Felt ist eine gepresste 100 g/m<sup>2</sup> Watte aus 100% Polyester. Durch thermisch-mechanische Verpressung und Vernadelung wird die Polyesterwatte fixiert, erhält damit eine höhere Flächenstabilität und hat eine deutlich geringere Bauschkraft wie die normale 100 g/m<sup>2</sup> Watte.

Sie eignet sich hervorragend für Polsterungen mit eckigen Designs oder für die Anwendung unter Leder.

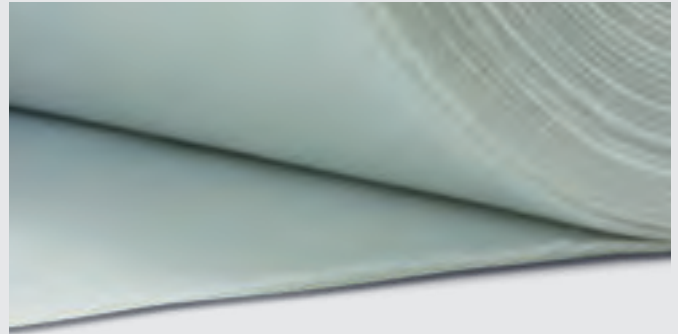

Art.-Nr.	Ausführung	Breite	Länge	Gesamt	VE
9011x120	Rowa-Felt 110 g/m <sup>2</sup>	160 cm	50 m	80 m <sup>2</sup>	1 Rolle
11x685	Polsterwatte 100 g/m <sup>2</sup>	160 cm	50 m	80 m <sup>2</sup>	1 Rolle

### MARENA

Gesteppte Polsterwatte mit hoher Flächenstabilität. Marena Watte eignet sich besonders für Polster mit kantigen Designs und Polster, die regelmäßig abgezogen werden müssen.

Mischgewebe aus Polyacryl (PAC), Polyethylen (PE), Polypropylen (PP) und Viskose (VI)  
Grammtur: 130 g/m<sup>2</sup>



Art.-Nr.	Ausführung	Breite	Länge	Gesamt	VE
9011x130	Marena Watte weiß	ca. 205 cm	50 m	102,5 m <sup>2</sup>	1 Rolle

### SCHAUMFIX | SCHAUMTEX | IBOPOR

Polyschaum in zwei unterschiedlichen Stärken mit Polyester-Vlies 100 g vernadelt.



Art.-Nr.	Ausführung	Breite	Länge	Gesamt	VE
9011x131	Ibopor, 8 mm Polyschaum	102,5 cm	15 m	15,38 m <sup>2</sup>	1 Rolle
9011x132	Ibopor, 10 mm Polyschaum	205 cm	20 m	41 m <sup>2</sup>	1 Rolle

# SCHAUMSTOFF, WATTE UND POLSTERMATERIAL

## WATTE | VLIESE



### SCHURWOLL-VLIES 385 g/m<sup>2</sup>

Schurwolle (bei uns vom Europäischen Schaf) ist immer noch die am häufigsten eingesetzte Naturwollfaser. Durch ihre natürliche Kräuselung bildet sie ein kälte- und wärmeisolierendes Luftpolster und kann so Temperaturen sehr gut ausgleichen. Schurwolle kann sehr viel Feuchtigkeit im Inneren speichern, ohne sich feucht anzufühlen, nimmt schwer Schmutz auf und hat selbstreinigende Eigenschaften. Dank ihrer Elastizität ist sie knitterfest und auch die schwere Entflammbarkeit trägt dazu bei, dass die Schurwolle höchste Qualitätsanforderungen erfüllt.



Art.-Nr.	Ausführung	Breite	Länge	Gesamt	VE	Anschnitt
9011x140	Schurwoll-Vlies 385 g/m <sup>2</sup>	210 cm	15 m	31,5 m <sup>2</sup>	1 m   1 Rolle	

### GRAUE WATTE

Art.-Nr.	Ausführung	Breite	Länge	Gesamt	VE
9011x133	Watte grau 700 g/m <sup>2</sup> , leicht vernadelt	70 cm	20 m	9,8 kg	1 Ballen
9011x134	Watte grau 750 g/m <sup>2</sup> , fest vernadelt	100 cm	20 m	15 kg	1 Ballen

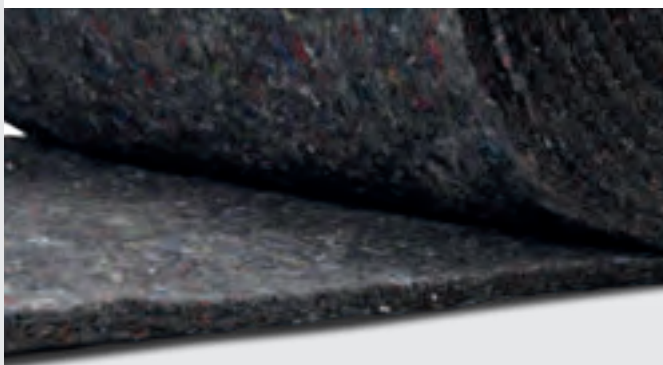

Art. 9011x133 Watte leicht vernadelt



Art. 9011x134 Watte fest vernadelt

# SCHAUMSTOFF, WATTE UND POLSTERMATERIALIAL

## FÜLLMATERIALIEN



Abb. "Fiberballs"



Abb. Afrik gezupft



Abb. Elancrin gezupft

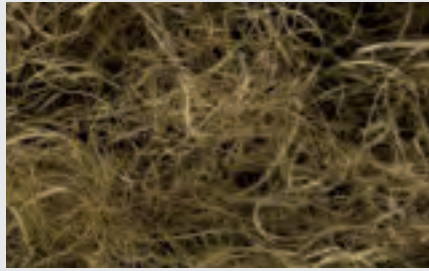

Abb. Rosshaar gezupft



Abb. Kapok



Abb. Entenhalbdaunen



Abb. Schaumflocken



Abb. Bastelvlies



Abb. Rosshaar aufgedreht

## FÜLLMATERIALIEN

Art.-Nr.	Ausführung	Packungsgröße*		VE
9011x152	Polyester-Vlies Kugeln "Fiberballs" silikonisiert	Sack	8 kg	1 Sack
9011x153	Afrik Palmfaser	Ballen	80 kg	1 Ballen
9011x154	Afrik Palmfaser gezupft	Sack	5 kg	1 Sack
9011x155	Elancrin festgedreht	Sack	25 kg	Anbruch
9011x156	Elancrin aufgedreht	Sack	25 kg	Anbruch
9011x157	Elancrin gezupft	Sack	5 kg	1 Sack
9011x158	Rosshaar aufgedreht Qualität A	Sack	25 kg	Anbruch
9011x159	Rosshaar A.D. gezupft	Sack	5 kg	1 Sack
9011x160	Ross-Schweifhaar aufgedreht	Sack	25 kg	Anbruch
9011x161	Kapok	Sack	10 kg	1 Sack
9011x150	Entenhalbdaune	Sack	5 Kg	1 Sack
9011x151	Schaumflocken	Sack	11 Kg	1 Sack

Füllvolumen und Gewicht dieser Füllmaterialien können herstellungsbedingt variieren.

Unsere Entenhalbdaunen bestehen aus 85% Federn und 15% Daunen. Sie gehören der Klasse 1 an und bestehen zu 100% aus neuen Daunen und Federn.

# SCHAUMSTOFF, WATTE UND POLSTERMATERIALIAL FÜLLMATERIALIEN

## SCHNELLPOLSTERMATTEN

Art.-Nr.	Ausführung	Breite	Länge	Gesamt	VE
9011x170	Schnellpolster Kokos mit Sisal	75 cm	10 m	7,5 m <sup>2</sup>	1 Rolle
9011x171	Schnellpolster Kokos mit Sisal	115 cm	10 m	11,5 m <sup>2</sup>	1 Rolle
9011x172	Schnellpolster-Zuschnitt Kokos mit Sisal	160 cm	110 cm	1,76 m <sup>2</sup>	1 Stk
9011x173	Schnellpolster Elancrin 2.000 g/m <sup>2</sup>	115 cm	10 m	11,5 m <sup>2</sup>	1 Rolle
9011x174	Schnellpolster Rosshaar 2.000 g/m <sup>2</sup>	115 cm	10 m	11,5 m <sup>2</sup>	1 Rolle
9011x175	Kokos-Latex-Filz 1.700 g/m <sup>2</sup> , ca. 15 mm stark, einseitige Latexbeschichtung	100 cm	20 m	20 m <sup>2</sup>	1 Rolle



Abb. Schnellpolster Rosshaar



Abb. Schnellpolster Kokos

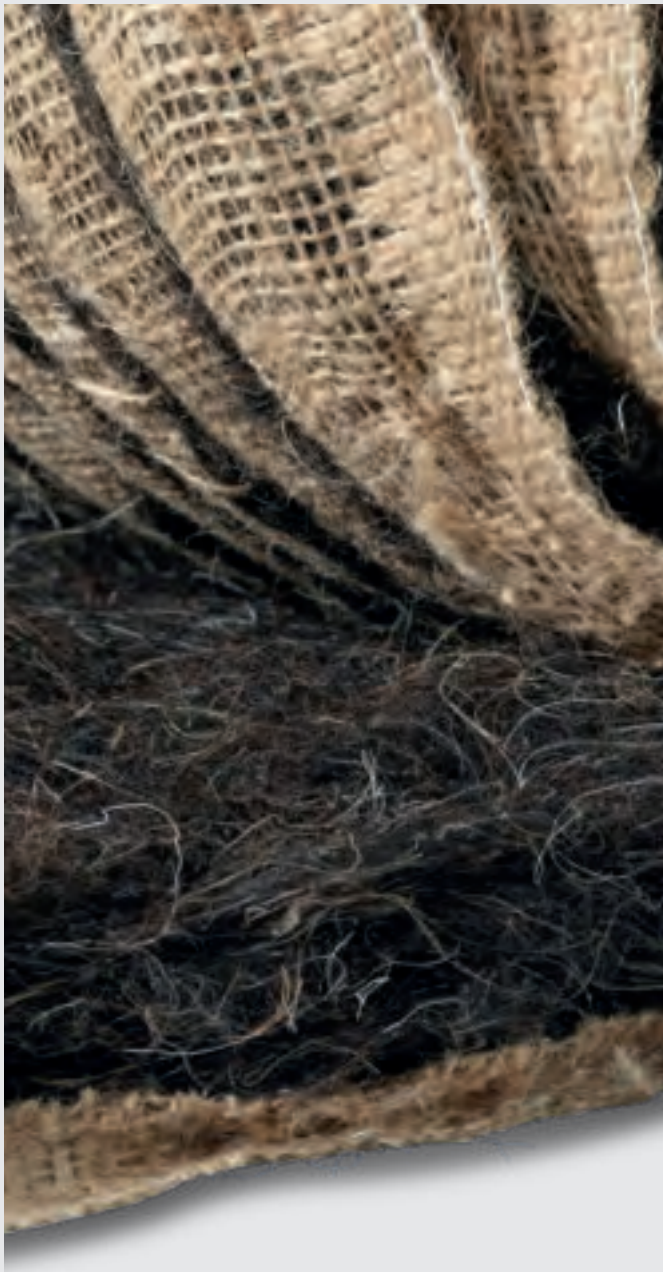

Abb. Schnellpolster Elancrin



Abb. Kokos-Latex Filz



# SCHAUMSTOFF, WATTE UND POLSTERMATERIAL FÜLLMATERIALIEN

## GUMMIKOKOS RG 80 – 100x200 CM

Besonders für Öko-Polsterungen bieten sich Gummikokosmatten hervorragend an. Die Platten bestehen zu 100% aus Kokosfasern, die mit Latex zu einem festen, gummierten Verbund stabilisiert werden. Formstabil bei trotzdem hoher Flexibilität und hohe Reiß- und Druckfestigkeiten sind die Hauptmerkmale dieser Polstermatten.

Art.-Nr.	Stärke	RG	VE
9011x180	20 mm	80	1 Platte
51x203	30 mm	80	1 Platte
9011x182	40 mm	80	1 Platte
9011x183	50 mm	80	1 Platte



## PRESSFLOR – 100x200 CM





Ebenfalls aus 100% Kokosfasern gepresst und mit Naturlatex zu einem festen Verbund in der Form stabilisiert, ist Pressflor die niedrigste Ausführung von Gummikokos in unserem Sortiment.

- 600 g/m<sup>2</sup>

Art.-Nr.	Stärke	VE
9011x185	ca. 4 – 5 mm	1 Platte



## GLEITVLIES

Art.-Nr.	Bezeichnung	Gewicht	Breite	Länge	VE	Anschnitt
9011x125	Gleitvlies - 100% PP	ca. 15 g/m <sup>2</sup>	160 cm	ca. 100 m	1 Rolle	
11x687	Vlies, weiß	ca. 75 g/m <sup>2</sup>	160 cm	ca. 250 m	Rolle und Anschnitt	 -----
11x594	Vlies, schwarz	ca. 75 g/m <sup>2</sup>	160 cm	ca. 250 m	Rolle und Anschnitt	 -----
11x595	Vlies, anthrazit	ca. 75 g/m <sup>2</sup>	160 cm	ca. 250 m	Rolle und Anschnitt	 -----
11x565	Vlies	ca. 75 g/m <sup>2</sup>	150 cm	ca. 30 m	Rolle und Anschnitt	 -----
51x207	Jute-Vlies, 5 mm Dicke	ca. 75 g/m <sup>2</sup>	103 cm	ca. 30 m	Rolle und Anschnitt	 -----

# SCHAUMSTOFF, WATTE UND POLSTERMATERIAL

## FÜLLMATERIALIEN

### ABDECKFILZ

Art.-Nr.	Ausführung	Stärke	Farbe	Breite	Länge	VE	Anschnitt
9011x186	Abdeckfilz 500 g/m <sup>2</sup>	3 mm	grau	ca. 100 cm	20 m	1 m	
9011x187	Polsterfilz 750 g/m <sup>2</sup>	5 mm	grau/weiß	ca. 200 cm	30 m	1 m	
60x7	Isoliervlies	4 mm	meliert	ca. 200 cm	Rolle 35 m	ab 10 m	
60x9	Isoliervlies 1000 g/m <sup>2</sup>	10 mm	meliert	ca. 200 cm	Rolle 25 m	ab 10 m	
60x13	Filz	2 cm	meliert	ca. 194 cm	Rolle 10 m		
60x433	Filz selbstklebend 1.Wahl	2,5 mm	schwarz meliert	ca. 100 cm	Rolle 50 m	1 m	
60x434	weicher Isolierfilz	6 mm		ca. 155 cm	Rolle 60 m	1 m	
60x435	Filz selbstklebend 1.Wahl	2,5 mm	schwarz	ca. 100 cm	Rolle 50 m	1 m	
60x444	Filz		schwarz	ca. 210 cm	Rolle 50 m	1 m	
60x445	Filz eine Seite mit Zellstoff kasch. u. eine Seite selbst- klebend	6 mm	grau	ca. 100 cm	Rolle 50 m	1 m	
60x447	Filz selbstklebend	1 mm	schwarz	ca. 100 cm	50 m	1 m	
60x452	Filz selbstklebend	1 mm	schwarz	ca. 138 cm	30 m	1 m	

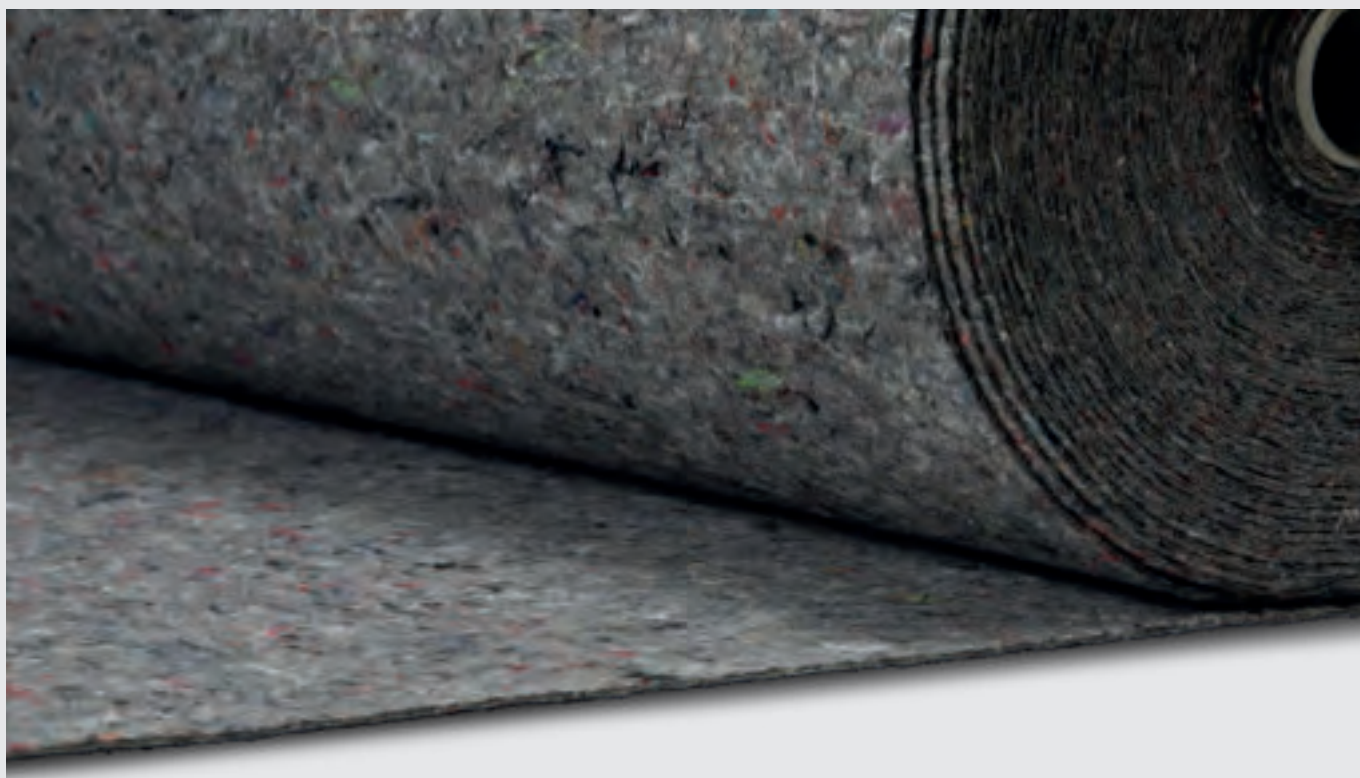

# SCHAUMSTOFF, WATTE UND POLSTERMATERIAL

## FÜLLMATERIALIEN

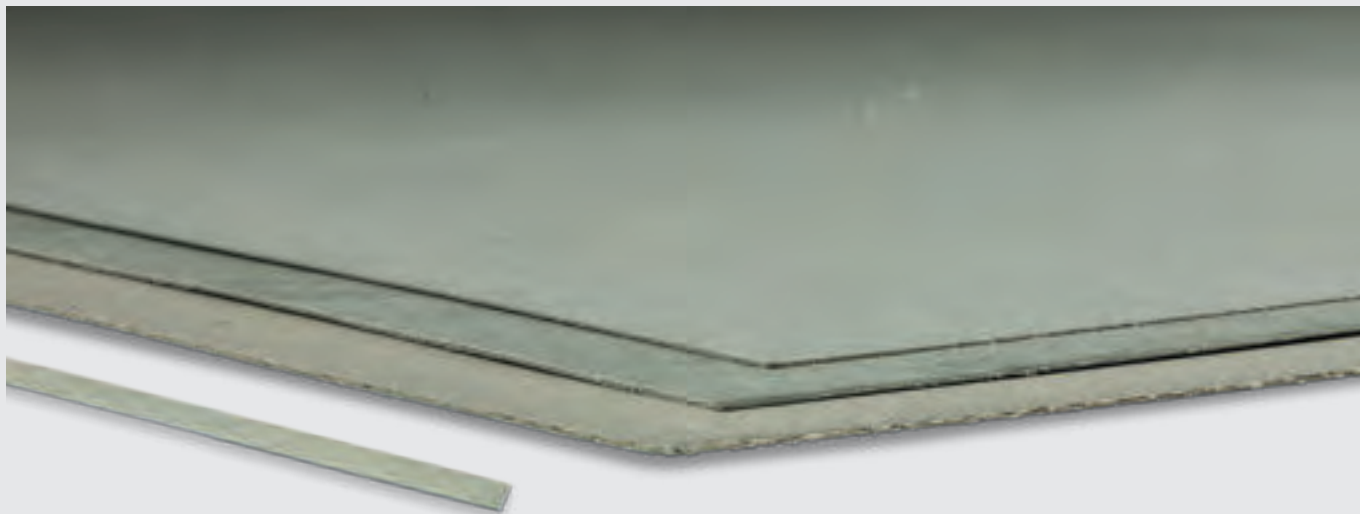

### POLSTERPAPPE

Art.-Nr.	Bezeichnung	Stärke	Gewicht	Maße	VE
9051x507	Pappe leicht	1,0 mm	1.000 g/m <sup>2</sup>	105 x 75 cm	1 Stk
9051x509	Pappe mittel	1,5 mm	1.500 g/m <sup>2</sup>	105 x 75 cm	1 Stk
9051x511	Pappe stark	2,0 mm	2.000 g/m <sup>2</sup>	105 x 75 cm	1 Stk
9051x536	Pappstreifen	1,0 mm	1.000 g/m <sup>2</sup>	105 x 1 cm	1 kg (ca. 90 Stk)

### KAROSSERIEPAPPE (ALTE VW PRÄGUNG)

Art.-Nr.	Bezeichnung	Stärke	Gewicht	Maße	VE
51x230	Karosseriepappe wasserabweisend	2,3 mm	2.000 g	820 x 1020 x 2,3 mm	1 Stk



# SCHAUMSTOFF, WATTE UND POLSTERMATERIAL

## SITZKERNE FÜR FAHRZEUGE

### SITZKERNE



mah-ATN Nr.	mah-ATN Artikel Bezeichnung
050x0228	Aguti Sigma Condor Sitz
050x0166	Alfa Romeo 2. Series Sitz
050x0090	Alfa Romeo Guilietta Spider Lehne
050x0086	Alfa Romeo Guilietta Spider Sitz
050x0242	Alfa Romeo Spider Short / Duetto Lehne Bj. 62-78
050x0013	Alfa Romeo Spider Short Tail 1300 - 1600 - 1750 - 2000
050x0258	Austin Healey Bj. 8 Lehne
050x0257	Austin Healey Bj. 8 Sitz links
050x0256	Austin Healey Bj. 8 Sitz rechts
050x0201	BMW 2002 Sitz Beifahrer
050x0202	BMW 2002 Sitz Fahrer
050x0146	BMW E30 Fahrersitz Einstiegswange LEHNE (Sportsitze)
050x0147	BMW E30 Fahrersitz Einstiegswange SITZ (Sportsitze)
050x0245	BMW E30 Lehnen Set
050x0232	BMW E30 Sportsitz Set (4-Teilig)
050x0162	Bus Neoplan
050x0214	Citroen Berlingo 3 / Opel Combo / Toyota Proace 2 Sitz
050x0179	Citroen Clio Lehne
050x0208	DAF / Isri / Volvo Lehne (kurz)

mah-ATN Nr.	mah-ATN Artikel Bezeichnung
050x0001	DAF alt Sitzpolster (kurz 9,5 cm)
050x0185	DAF NEU / XF / CF
050x0002	DAF neu Sitzpolster (lang 12,5 cm)
050x0212	DAF/ ISRI / Volvo Lehne (Lang)
050x0191	Daily Iveco Sitz (Großer Buckel) ab 2006
050x0192	Daily Iveco Sitz (Kleiner Buckel) ab 2006
050x0051	Fiat 124
050x123	Fiat 500 F / L / R Lehne
050x125	Fiat 500 F / L / R Sitz
050x0223	Fiat 500 Sitz ab Bj. 2007
050x0014	Fiat Albea Bj. 2002-2012
050x0165	Fiat Doblo I Bj. 00/06 Neu
050x0072	Fiat Doblo Lehne
050x134	Fiat Doblo Sitz
050x130	Fiat Ducato / Peugeot Boxer Bj. 2006-2014
050x121	Fiat Ducato / Scudo Bj. 1999-2006
050x0152	Fiat Ducato 3 Bj. ab 2006
050x0171	Fiat Ducato Bj. ab 2015
050x0255	Fiat Ducato Lehne (Camping Modelle)
050x0170	Fiat Ducato neu ( Wohnmobil )

# SCHAUMSTOFF, WATTE UND POLSTERMATERIAL

## SITZKERNE FÜR FAHRZEUGE

### SITZKERNE

mah-ATN Nr.	mah-ATN Artikel Bezeichnung
050x122	Fiat Ducato Sitzkern
050x0153	Fiat Fiorino Bj. ab 2007
050x0073	Fiat Scudo / Peugeot Expert / Citroen Jumpy / Toyota Proace
050x129	Fiat Scudo Sitz Bj. 2004-2006
050x0164	Ford Connect Lehne
050x0015	Ford Eurocar
050x0004	Ford Transit Alt Bj. 1986-2000
050x0247	Ford Transit Connect Sitz
050x0224	Ford Transit Custom ab Bj. 2014
050x0066	Ford Transit Lehne
050x0005	Ford Transit Neu Bj. 2000-2013
050x0084	Golf 3 GTI Sitzpolster Bj. ab 91
050x0019	Grammer (10,5 cm hoch)
050x0018	Grammer (14 cm hoch)
050x0020	Grammer Rückenlehne
050x0044	Hyundai 100
050x137	Isuzu Evolution LKW Sitz
050x131	Isuzu NPR LKW Sitz
050x135	Isuzu NPR-75
050x0174	Iveco Daily IV & V Bj. 2007-2017
050x0175	Iveco Daily VI Bj. ab 2014
050x133	Iveco Stralis
050x0176	Iveco Stralis mit Velcroband
050x0237	Jaguar E-Type Sitzpolster Links
050x0238	Jaguar E-Type Sitzpolster Rechts
050x124	Lancia Phedra / Citroen C8 / Fiat Ulysse Bj. 2002-2008
050x0234	Land Rover Defender 90 Lehnenpolster
050x0233	Land Rover Defender 90 Sitzpolster
050x0180	MAN (Grammer) Sitz
050x0065	MAN Sitz
050x0219	Master / Movano Doppelsitzbank (passend zu Nr 124)
050x0119	Mercedes 190 SL Sitz (Fahrer & Beifahrer)
050x0040	Mercedes Actros
050x0252	Mercedes Benz Atego Sitz
050x0122	Mercedes G-Klasse Sitz
050x0092	Mercedes Gummihaar Sitz W108/ W111/W112/W116/W123/W126
050x0089	Mercedes Kopfstütze
050x0097	Mercedes SL Lehne W113 Pagode

mah-ATN Nr.	mah-ATN Artikel Bezeichnung
050x0095	Mercedes SL Sitz W113 Pagode links
050x0096	Mercedes SL Sitz W113 Pagode rechts
050x0094	Mercedes SL W107 Lehnenpolster
050x0098	Mercedes SL W107 Sitzpolster
050x0206	Mercedes Sprinter 319 Sitz
050x0025	Mercedes Sprinter Neu Bj. 2006-2013
050x0123	Mercedes Vito / Viano W639 Bj. 2003-2014
050x0026	Mercedes Vito Bj. 1996-2003
050x0172	Mercedes Vito Lehne
050x0182	Mercedes Vito Lehne (Gebraucht)
050x0183	Mercedes Vito Lehne neu
050x0091	Mercedes W107 Kopfstütze
050x0093	Mercedes W111 Lehne
050x0118	Mercedes W123 Lehne
050x0151	MG B Sitz links
050x0150	MG B Sitz rechts
050x0251	Misubishi L200 Lehne
050x0246	Mitsubishi Canter Sitz
050x0200	Mitsubishi Fuso
050x0087	Mitsubishi Kamyon
050x0199	Mitsubishi L 200 ab Bj. 2006
050x0184	Mitsubishi L200
050x0016	Mitsubishi L300 Bj. ab 1987
050x0088	Motorradbank Jawa-cz
050x126	Nissan Atleon
050x138	Nissan Cabstar At2
050x0157	Nissan Cabstar C59 Bj. 2007-2013
050x0254	Nissan Qashqai Sitzpolster
050x0198	Opel Corsa Sitz
050x0039	Opel GT Lehnenkranz
050x0241	Opel GT Sitzpolster
050x0124	Opel Movano / Renault Master / Nissan NV400 Bj. ab 2014
050x0145	Peugeot 204/304 CC Lehne
050x0127	Peugeot 204/304 CC Sitz
050x0131	Peugeot 205 GTI Lehne Bj. 1983-1994
050x0125	Peugeot 205 GTI Sitz Bj. 1983-1994
050x0197	Peugeot 206 Sitz
050x0225	Peugeot 307 ab Bj. 2003
050x0140	Peugeot 404 CC Lehne

# SCHAUMSTOFF, WATTE UND POLSTERMATERIAL

## SITZKERNE FÜR FAHRZEUGE

### SITZKERNE

mah-ATN Nr.	mah-ATN Artikel Bezeichnung
050x0133	Peugeot 404 CC Sitz
050x0126	Peugeot 504 CC Lehne
050x0220	Peugeot Expert 1 / Citroen Jumpy 1
050x0215	Peugeot Expert 3 / Citroen Jumpy 3 / Toyota Proace 3 Sitz
050x0216	Peugeot Partner 2 / Citroen Berlingo 2
050x0023	Peugeot Partner Bj. ab 1996
050x0010	Peugeot Partner Doppelsitz
050x0085	Peugeot Partner Lehne
050x0156	Piaggio Porter 3
050x0081	Pilot Grammer Luftgefedert / MAN
050x0083	Pilot Lehne hoch
050x0082	Pilot Lehne kurz
050x0217	Porsche 3,2 Sitz
050x0064	Porsche 356 Lehne
050x0121	Porsche 356 Lehne
050x0063	Porsche 356 Sitz
050x0120	Porsche 356 Sitz
050x0116	Porsche 911 / 930 Sitz
050x0110	Porsche 911 / 930 Sitz Bj. Ab 73
050x0210	Porsche 911 Lehne
050x0115	Porsche 911 Lehne (mit Kopfstützenlöcher)
050x0229	Porsche 911 Lehne Turbo 1. Serie Bj. 79-85
050x0218	Porsche 911 Modell 993
050x0230	Porsche 911 Sitz Turbo 1. Serie Bj.79-85
050x0231	Porsche 911 Turbo 1. Serie Bj. 79-85 Set
050x0114	Porsche 912 Lehne (ohne Kopfstützenlöcher)
050x0099	Porsche 964 Sitz
050x0195	Porsche G-Modell (Diagonal)
050x0211	Porsche Kopfstütze
050x0108	Porsche RS 2,7 Lehne (3-teilig)
050x0109	Porsche RS 2,7 Lehne (Wangenset)
050x0102	Porsche RS 2,7 Sitz (3-teilig)
050x0103	Porsche RS 2,7 Sitz (Mitte)
050x0103	Porsche RS 2,7 Sitz (Mitte)
050x0104	Porsche RS 2,7 Sitz (Wangenset)
050x0249	Porsche Rückbanksitze Set
050x0235	Range Rover Classic Lehnenpolster
050x0236	Range Rover Classic Sitzpolster

mah-ATN Nr.	mah-ATN Artikel Bezeichnung
050x0244	Recaro Wangen Set
050x0129	Renault 4 Chevaux Lehne
050x0135	Renault 4 Chevaux Sitz
050x0137	Renault 404 Berlina Sitz links
050x0144	Renault 504 CC Sitz
050x0134	Renault Alpine A110 Lehne
050x0128	Renault Alpine A110 Sitz
050x0149	Renault Alpine A310 Lehne
050x0130	Renault Alpine A310 Sitz (3-teilig)
050x0009	Renault Clio Bj. 1998-2004
050x0250	Renault Dacia Logan Lehne
050x0148	Renault GT Turbo Sitz
050x0204	Renault Kangoo 2 / Mercedes Citan Sitz
050x0227	Renault Kangoo 2 B
050x0021	Renault Kangoo Bj. 1997-2009
050x0209	Renault Master / Opel Movano / Nissan Interstar
050x0213	Renault Master 4 / Opel Movano B / Nissan NV 400 Lehne
050x0022	Renault Master/ Movano Bj. 2003-2010
050x0186	Renault Megan
050x0205	Renault Premium V2 Sitz
050x0226	Renault R 19 / Renault Megane
050x0168	Renault R11/12 Sitz
050x0142	Renault R5 Alpine Sitz
050x0141	Renault R5 Turbo Sitz
050x0190	Renault R9 Lehne
050x0189	Renault R9 Sitz
050x128	Renault Trafic / Opel Vivaro / Nissan Primastar
050x0221	Renault Trafic / Opel Vivaro / Nissan Primastar Doppelsitz
050x0222	Renault Trafic / Opel Vivaro / Nissan Primastar Lehne
050x0207	Renault Traifc 3 Sitz
050x0011	Scania R4 Bj. 1996-2004
050x0012	Scania R5 Bj. 2005-heute
050x0173	Scania R6 Sitz
050x0028	Schaum Iveco Isri mit Ausschnitt
050x109	Schaum Iveco Isri ohne Ausschnitt
050x114	Schaumrückenlehne Fiat Ducato 96 Scudo
050x104	Schaumrückenlehne Iveco Daily Bj. 07-14

# SCHAUMSTOFF, WATTE UND POLSTERMATERIAL

## SITZKERNE FÜR FAHRZEUGE

### SITZKERNE

mah-ATN Nr.	mah-ATN Artikel Bezeichnung
050x102	Schaumrückenlehne Iveco Daily Bj. 99-2006
050x118	Schaumsitz Bostrom
050x113	Schaumsitz Fiat Ducato 96 Scudo
050x116	Schaumsitz Fiat Ducato Bj. 1994-2006
050x105	Schaumsitz Fiat Ducato Doppelsitz
050x108	Schaumsitz Fiat Talento
050x117	Schaumsitz Isri Scania (Actros)
050x101	Schaumsitz Iveco Daily
050x136	Schaumsitz Iveco Daily Alt Bj. 2000-2006
050x115	Schaumsitz Iveco Daily Neu Bj. 2007-14
050x103	Schaumsitz Iveco Daily Zweisitzig (Fahrer)
050x112	Schaumsitz Iveco Eurocargo mit Pneumatic (Fahrer)
050x0034	Schaumsitz Iveco Eurocargo neu
050x111	Schaumsitz Iveco Eurocargo ohne Pneumatic (Fahrer)
050x120	Schaumsitz Renault Master
050x0024	Sitz Mercedes Sprinter Alt / VW Crafter & LT Bj. 1995-2009
050x0006	Sprinter Einzelsitz
050x0006a	Sprinter Einzelsitz mit Schale
050x0029	Staplersitz
050x0193	T2 / T3 Transporter Lehne
050x0194	T3 Multivan Lehne
050x0243	T3 Pilotensitz / Isri 1000/518 / Westfalia Sitze
050x0177	Toyota Hiace
050x0105	Triumph Spitfire Lehne
050x0117	Triumph Spitfire Sitz links
050x0111	Triumph Spitfire Sitz rechts
050x0253	Vito Neu/ V-Klasse Lehne W447 ab 2014
050x0248	Vito Neu/ V-Klasse Sitz W447 ab 2014
050x0067	Volkswagen Caddy Sitz Bj. 2004-2012
050x0112	Volkswagen Golf 1 GTI Lehne (Mitte)
050x0100	Volkswagen Golf 1 GTI Lehnenkranz
050x0113	Volkswagen Golf 1 GTI Sitz (Wangenset)

mah-ATN Nr.	mah-ATN Artikel Bezeichnung
050x0057	Volkswagen Golf 1 Gummihaar Lehne Bj. 1974-1983
050x0059	Volkswagen Golf 2-3 Sitz 83-92/91-97
050x127	Volkswagen Golf 4 Sitz Bj. 1997-2006
050x0053	Volkswagen Golf 5 / Passat Sitz Bj. 2003-2008
050x0101	Volkswagen Golf1 GTI Sitz (1-teiliger Sitz)
050x0058	Volkswagen Golf1 Sitz / VW Käfer 74-83
050x0155	Volkswagen Kübel 181 Lehne (1969-1980)
050x0239	Volkswagen T5 Doppelsitzbank Sitz (2. Reihe)
050x0007	Volkswagen T1-3 Fahrersitz Bj. 79-92
050x0154	Volkswagen T2 Sitz (1974-1979)
050x0187	Volkswagen T3 Multivan Sitz (Sitztiefe 54,5 cm)
050x0062	Volkswagen T4 Kopfstütze
050x0054	Volkswagen T4 Lehne Bj. 1990-2003
050x0188	Volkswagen T4 Multivan Sitz (Sitztiefe 54,5 cm)
050x0055	Volkswagen T4 Sitz Bj. 1990-2003
050x0240	Volkswagen T5 Doppelsitzbank Lehne (2.Reihe)
050x26	Volkswagen T5 Fahrersitz Bj. 03-15
050x0061	Volkswagen T5 Kopfstütze
050x27	Volkswagen T5 Lehne Bj. 2003-2015
050x0074	Volvo FH LKW Sitz
050x0203	VW Golf 1 / Käfer Lehne ab Bj. 76
050x0107	VW Golf 1 GTI Sitz (Mitte)
050x0106	VW Golf GTI Lehne Komplett (2-teilig)

## 03 SPANNSTOFFE | KÖPER | NESSEL

Spannstoffe

Köper | Nessel

Spannvliese

Kaschier- | Inlett- | Futterstoffe

Molton | Kalmuk

Spezialstoffe

Abstandsgewirke





# SPANNSTOFF, KÖPER, NESSEL

## SPANNSTOFFE



Ob Fasson- oder Federleinen, Kalmuk oder Molton, Spannvlies oder Köper, bei der Auswahl unserer Produkte achten wir stets auf die höchste Qualität. Vor allem bei der Baumwolle ist es uns sehr wichtig, dass sie ohne Schockreife gewonnen wird.





Schockreife bedeutet, dass die Baumwolle durch chemische Wachstumsbeschleuniger quasi zur Reife gezwungen wird. Das hat leider zur Folge, dass sich die Fasern

nicht vollständig ausbilden können und dadurch nicht nur ausgesprochen kurz und dünn, sondern vor allem nicht besonders stabil sind.

Unsere Baumwollprodukte bestehen allesamt aus langsam gewachsenen Fasern, die ihre vollen positiven Eigenschaften ausprägen konnten, formstabil und dadurch auch bei hohen Temperaturen waschbar sind.

### BW-TRIKOT SCHLAUCH

Aufgrund der lockeren Strickbindung kann der Schlauch auf das Doppelte der angegebenen Größe gedehnt werden.

Art.-Nr.	Bezeichnung	Farbe	Grammatur	Breite	VE	Anschnitt
9012x020	BW Trikot Schlauch	natur	70 g/m <sup>2</sup>	30 cm	1 kg   1 Ballen	 .....
9012x021	BW Trikot Schlauch	natur	70 g/m <sup>2</sup>	40 cm	1 kg   1 Ballen	 .....
9012x022	BW Trikot Schlauch	natur	70 g/m <sup>2</sup>	60 cm	1 kg   1 Ballen	 .....
9012x023	BW Trikot Schlauch	natur	70 g/m <sup>2</sup>	100 cm	1 kg   1 Ballen	 .....
9012x024	BW Trikot Schlauch	natur	70 g/m <sup>2</sup>	140 cm	1 kg   1 Ballen	 .....

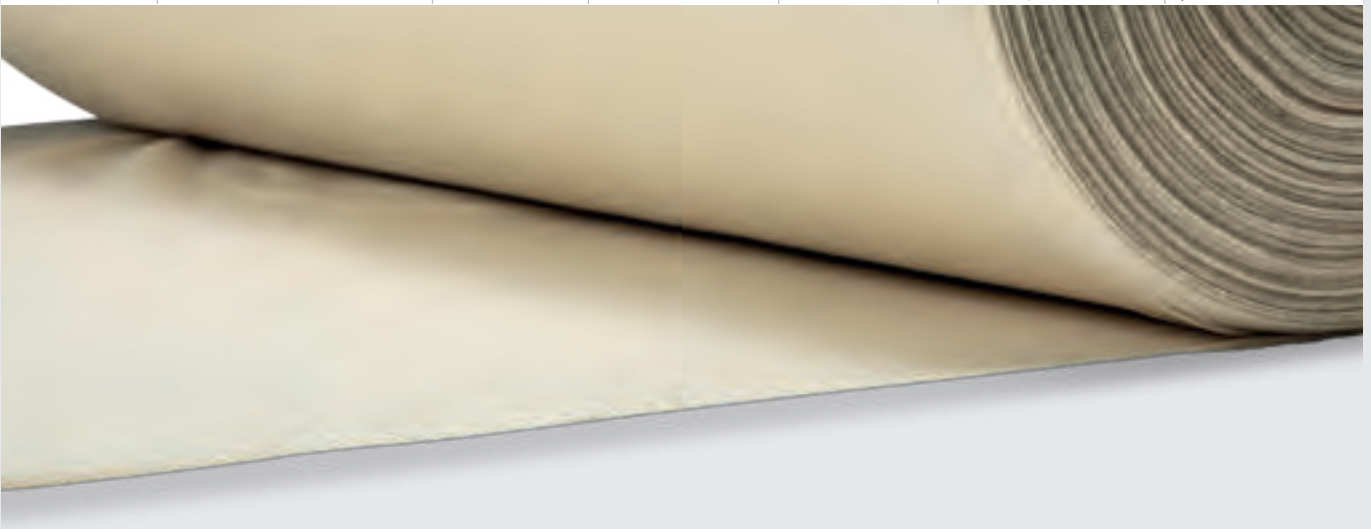

# SPANNSTOFF, KÖPER, NESSEL

## SPANNSTOFFE



### FASSONLEINEN



wird doubliert und aufgerollt geliefert

Art.-Nr.	Bezeichnung	Farbe	Grammatur	Breite	VE	Anschnitt
9012x030	Jutegewebe H	natur	215 g/m <sup>2</sup>	120 cm	1   50   100 m	 .....



### FEDERLEINEN

wird doubliert und aufgerollt geliefert

Art.-Nr.	Bezeichnung	Farbe	Grammatur	Breite	VE	Anschnitt
9012x031	Jutegewebe H	natur	275 g/m <sup>2</sup>	130 cm	50   100 m	
9012x032	Jutegewebe H	natur	365 g/m <sup>2</sup>	120 cm	1   50   100 m	 .....
9012x033	Jutegewebe H	natur	365 g/m <sup>2</sup>	190 cm	1   50   100 m	 .....
9012x034	Jutegewebe H	natur	420 g/m <sup>2</sup>	120 cm	50   100 m	
9012x035	Jutegewebe H	natur	420 g/m <sup>2</sup>	190 cm	50   100 m	

# SPANNSTOFF, KÖPER, NESSEL

## KÖPER



### BW-KÖPER SANFORISIERT

Materialzusammensetzung: 65% Polyester | 35% Baumwolle  
2 Komponenten-Spezialausrüstung, Dispersions- & Reaktivfärbung

Art.-Nr.	Grammatur	Breite	VE
9012x084/Fb.Nr.	200 g/m <sup>2</sup>	160 cm	30   90 m

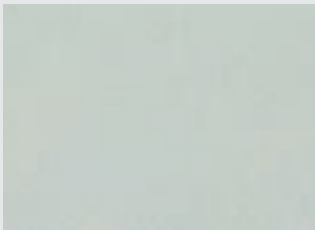

9012x084/01 gebleicht

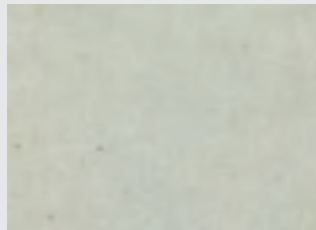

9012x084/02 natur

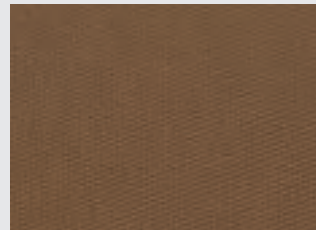

9012x084/03 beige



9012x084/04 rot



9012x084/05 blau



9012x084/06 braun



9012x084/07 anthrazit



9012x084/08 schwarz

Sanforisierung oder auch Krumpfen ist ein Veredelungsverfahren, das vor allem im Bereich der Naturfasern Anwendung findet. Mittels Feuchtigkeit, Hitze und Druck wird einem möglichen Einlaufen des Textils entgegen gewirkt und damit eine dauerhafte Dimensionsstabilität gewährleistet.

Die 2-Komponenten Spezialausrüstung wird in einem weiteren Veredelungsprozess auf die textile Fläche aufgetragen. Hierdurch erhält die Ware eine schmutzabweisende Ausrüstung sowie ein verbessertes Knitterverhalten.

# SPANNSTOFF, KÖPER, NESSEL

## KÖPER

### BW-KÖPER

Materialzusammensetzung:  
100% Baumwolle



Art.-Nr.	Grammatur	Breite	VE
9012x112/Fb.Nr.	200 g/m <sup>2</sup>	160 cm	1   30 m



9012x112/11 rohweiß



9012x112/12 natur



9012x112/07 mittelgrau



9012x112/06 graublau



9012x112/02 braun



9012x112/01 schwarz

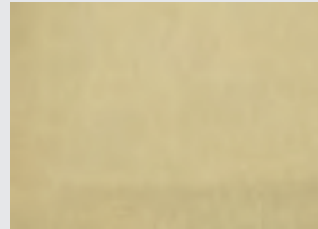

9012x112/09 hellbeige

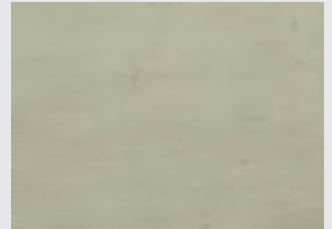

9012x112/10 sand

### BW-SONNENKÖPER

- 100% Baumwolle
- 200 g/m<sup>2</sup>
- 160 cm breit



Art.-Nr.	Farbe	VE
9012x112/13	natur	1   30 m
9012x112/14	gebleicht/weiß	1   30 m

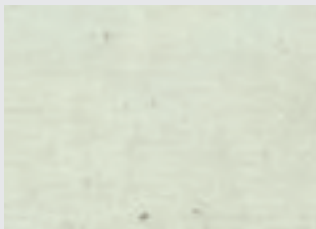

9012x112/13 natur

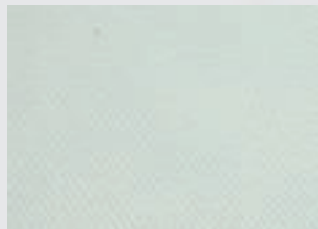

9012x112/14 gebleicht/weiß



# SPANNSTOFF, KÖPER, NESSEL

## KÖPER | NESSEL

### ANTIRUTSCHKÖPER

100% Baumwolle

Durch die aufgetragenen Gumminoppen erhält dieser weiche Köperstoff eine praktische Antirutschwirkung und eignet sich daher perfekt für Polster oder Kissen, die auf glatten Oberflächen platziert werden.



Art.-Nr.	Bezeichnung	Farbe	Grammatur	Breite	VE
9012x113	Anti-Rutschköper mit PVC Noppen	beige	290 g/m <sup>2</sup>	160 cm	1   30 m
9012x114	Anti-Rutschköper mit PVC Noppen	schwarz	290 g/m <sup>2</sup>	160 cm	1   30 m



9012x113/beige

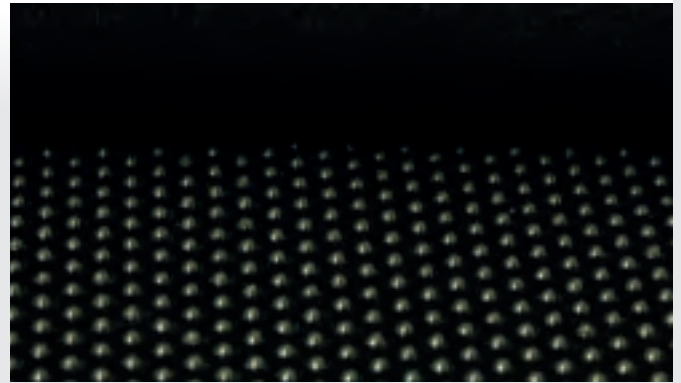

9012x114/schwarz

### BAUMWOLLNESSEL

100% Baumwolle

Beide Ausführungen unseres Nesselstoffes eignen sich hervorragend für Weißpolster. Die hochwertigen Baumwollfasern in der stabilen Leinwandbindung sorgen für eine ausgesprochene Langlebigkeit und schützen das Gewebe vor Abrieb.



Art.-Nr.	Bezeichnung	Farbe	Grammatur	Breite	VE
9012x112/19	BW-Nessel	roh	150 g/m <sup>2</sup>	160 cm	1   30   60 m
9012x112/20	BW-Nessel	roh	180 g/m <sup>2</sup>	160 cm	1   30   60 m



9012x112/19 - 150 g/m<sup>2</sup>



9012x112/20 - 180 g/m<sup>2</sup>

# SPANNSTOFF, KÖPER, NESSEL

## SPANNSTOFFE UND -VLIESE

### ZW-SPANNSTOFF

100% Viskose - Zellwolle

Im Vergleich zu BW Spannstoffen wirken Viskose-Stoffe glatter mit einem seidigen Griff und zeigen vor allem im Pillverhalten deutlich bessere Werte als Baumwolle.

Art.-Nr.	Bezeichnung	Farbe	Grammatur	Breite	VE
9012x112/15	ZW-Spannstoff	braun	110 g/m <sup>2</sup>	80 cm	50 m
9012x112/16	ZW-Spannstoff	schwarz	110 g/m <sup>2</sup>	80 cm	50 m



9012x112/15 braun



9012x112/16 schwarz

### PP-SPANNVLIES

Art.-Nr.	Bezeichnung	Farbe	Grammatur	Breite	VE
9012x112/29	Spannvlies	beige	80 g/m <sup>2</sup>	100 cm	50 m
9012x112/30	Spannvlies	schwarz	80 g/m <sup>2</sup>	100 cm	50 m
11x594	Spannvlies extrabreit	schwarz	80 g/m <sup>2</sup>	160 cm	50 m
9012x121	Spannvlies extrabreit	beige	80 g/m <sup>2</sup>	160 cm	50 m
11x687	Spannvlies extrabreit	weiß	80 g/m <sup>2</sup>	160 cm	50 m



9012x112/29 braun



9012x112/30 schwarz

### STITCHBOND SPANNVLIES

Das Stitchbond Spannvlies lässt sich zwar in seinen Einsatzmöglichkeiten mit dem klassischen PP Spannvlies vergleichen, ist jedoch robuster und strapazierfähiger aufgrund der Materialzusammensetzung und der deutlich höheren Gewebedichte. Ein schnittfestes Material mit hohen Reißfestigkeiten und verbesserter Lebensdauer gegenüber herkömmlichen Spannvliesen.

- ca. 150 cm breit

Art.-Nr.	Farbe	VE
9012x123	schwarz	ca. 100 m

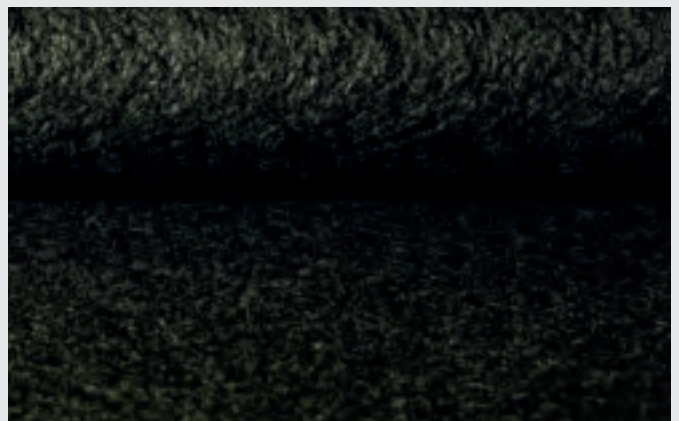

# SPANNSTOFF, KÖPER, NESSEL

## KASCHIER- | INLETT- | FUTTERSTOFFE

### KASCHIERSTOFF

Unser Kaschierstoff besteht aus hochwertigem Schaum mit einer klettfähigen Veloursoberfläche und einer mit PP Spannvlies kaschierten Unterseite.

Art.-Nr.	Bezeichnung	Farbe	Schaumstärke	Breite	VE
9011x200	Kaschierstoff	beige	2 mm	150 cm	1   25 m
9011x201	Kaschierstoff	grau	2 mm	150 cm	1   25 m
9011x202	Kaschierstoff	schwarz	2 mm	150 cm	1   25 m
9011x203	ATSS Kaschierstoff	weiß	8 mm	150 cm	12,5 m



9011x200/beige



9011x201/grau

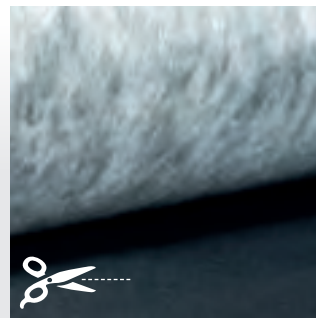

9011x202/schwarz



9011x203/ATSS



### BW-GARDINENFUTTER

100% Baumwolle

Art.-Nr.	Bezeichnung	Farbe	Grammatur	Breite	VE
9012x112/17	BW-Gardinenfutter	gebleicht	126 g/m <sup>2</sup>	160 cm	1   30   60 m
9012x112/18	BW-Gardinenfutter	creme	126 g/m <sup>2</sup>	160 cm	1   30   60 m

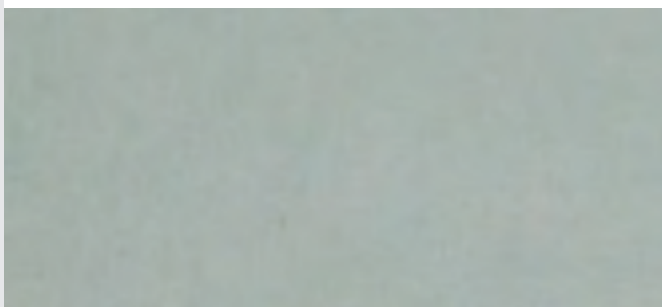

9012x112/17 gebleicht

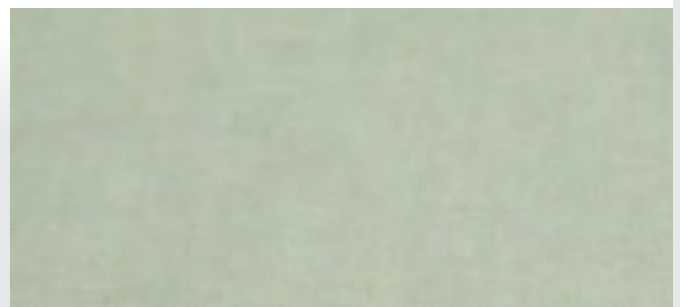

9012x112/18 creme

# SPANNSTOFF, KÖPER, NESSEL

## MOLTON | KALMUK

### Kalmuk im Vergleich zu Molton:

Auf den ersten Blick lassen sich die beiden Gewebe kaum voneinander unterscheiden. Beide bestehen jeweils zu 100% aus Baumwolle, besitzen eine aufgeraute, ausgesprochen hautsympathische Oberfläche und sind samtweich. Sieht man jedoch genauer hin, stellt sich schnell heraus, dass Kalmuk eine andere Webstruktur besitzt und deutlich schwerer ist, als der Standardmolton.

Die Körperbindung macht den Kalmuk zu einem ausgesprochen robusten Stoff, dabei ist er gleichzeitig feuchtigkeitsabsorbierend, atmungsaktiv, temperaturnausgleichend und schallabsorbierend.



### MOLTON

100% Baumwolle



Art.-Nr.	Bezeichnung	Farbe	Grammatur	Breite	VE
9012x112/25	Molton Kalmuk schwer	roh	500 g/m <sup>2</sup>	160 cm	1   30 m
9012x112/26	Molton leicht	gebleicht	200 g/m <sup>2</sup>	150 cm	1   60 m
9012x112/27	Molton leicht	roh	160 g/m <sup>2</sup>	150 cm	1   60 m
9012x112/28	Bühnen-Molton DIN 4102 B1	schwarz	300 g/m <sup>2</sup>	300 cm	1   60 m

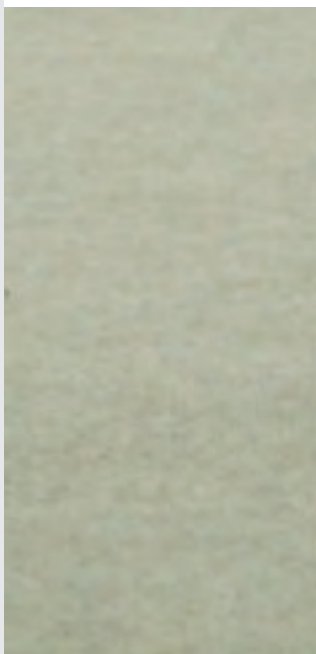

9012x112/25  
Kalmuk roh

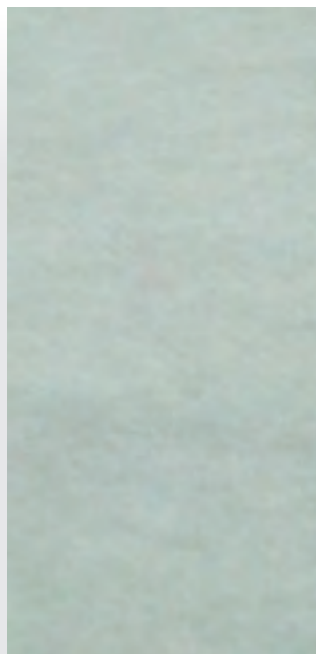

9012x112/26  
leichter Molton gebleicht

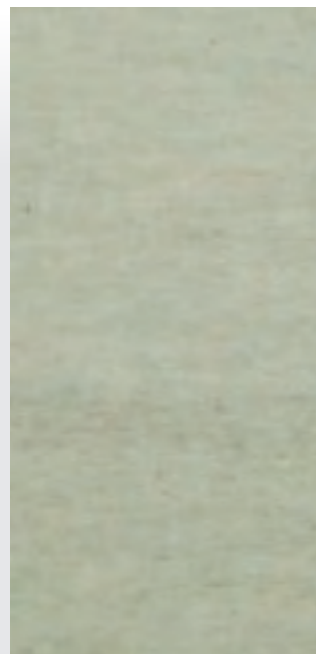

9012x112/27  
leichter Molton roh

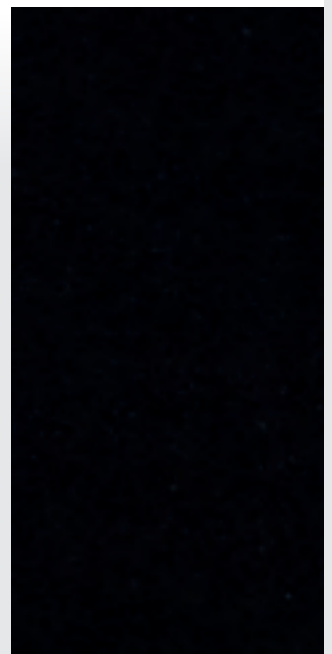

9012x112/28  
Bühnen-Molton



## SPANNSTOFF, KÖPER, NESSEL

### SPEZIALSTOFFE



#### BW-INKONTINENZGEWEBE

100% Baumwolle mit einseitiger PU Beschichtung auf einer Breite von ca. 200 cm. Waschbar bei 95°C. Der Stoff eignet sich hervorragend für Wickelunterlagen, aber auch aufgrund der wasserdichten Beschichtung und des

Anti-Raschelverhaltens als Unterbezug für Outdoorpolsterungen uvm.



Art.-Nr.	Bezeichnung	Farbe	Breite	Beschichtete Breite	VE
9012x125	BW-Inkontinenzgewebe	weiß	250 cm	200 cm	1   35 m



#### ABSTANDSGEWIRK "DRYWEAVE"

100% PES - Die Dreidimensionalität dieses speziellen Gewebes sorgt für eine hohe Wasserdurchlässigkeit bei gleichzeitig hoher Luftdurchlässigkeit. Es ist ausgesprochen formstabil und besitzt ein enormes Rückstellvermögen. Inzwischen kaum mehr vom Markt wegzudenken, findet sich dieser vielfältig einsetzbare Stoff in den unter-

schiedlichsten Anwendungen wieder. Als Matratzenunterlagen (Belüftung) in Caravans oder Booten, als Füllung für Outdoorkissen, als konfektionierte Saunakissen oder auch als Unterfütterung in Bürostühlen etc.



Art.-Nr.	Bezeichnung	Farbe	Breite	Stärke	Grammatur	VE
9012x126	DRYWEAVE	weiß	200 cm	0,8 cm	850 g/lfm	1   12,5 m

# SPANNSTOFF, KÖPER, NESSEL

## SPEZIALSTOFFE



### ABSTANDSGEWIRKE

Art.-Nr.	EH	Stärke	Grammatur	Breite	Beschreibung	VE	Anschnitt
11x624	m	3 mm	240	160 cm	Abstandsgewirke blau	Rolle 30 m	 -----
11x625	m	3 mm	240	160 cm	Abstandsgewirke schwarz	Rolle 30 m	 -----
11x626	m	3 mm	240	160 cm	Abstandsgewirke rot	Rolle 30 m	 -----
11x627	m	3 mm	240	160 cm	Abstandsgewirke grau	Rolle 30 m	 -----
11x634	m	10 mm	530	145 cm	3D Material weiß extra gute Qualität	Rolle 30 m	 -----

## 04 KLEBSTOFFE | PFLEGEMITTEL

Jowatac®

Saba

mah-ATN Klebstoffe

Reinigen | Imprägnieren | Desinfizieren



# KLEBSTOFFE UND PFLEGEMITTEL

## JOWATAC®

Als Vorreiter im Bereich der lösungsmittelhaltigen Klebstoffe beschäftigt sich Jowat® bereits seit über 20 Jahren mit der nachhaltigeren Gestaltung seines Produktsortiments. Höhere Feststoffgehalte bei geringeren Lösungsmittelanteilen auf Basis nachwachsender Roh-

stoffe sind das Ergebnis. Ebenso eine ressourcenschonende Produktion, geringere Gesundheitsrisiken und ein optimiertes Preis-Leistungsverhältnis.



### JOWATAC® 417.54 ROT SCHAUMSTOFFKLEBER - ZUM SPRITZEN

Art.-Nr.	Gebinde	VE
9800x132K	Kanister 9 kg	1 Stk
800x133K	Hobbock 22 kg	1 Stk
800x132K	Kanister 25 kg	1 Stk

#### Verarbeitung:

Im Normalfall wird dieser Kleber mit einer Becherpistole, Druckbehälter oder Fasspumpe aufgetragen. Folgendes sollte beachtet werden:

Sprühdruck: 4–6 bar  
Düse: 1,0–1,5 mm

#### Wichtig:

Druckbehälter, Pumpe oder Rohrleitungen dürfen nicht aus verzinktem Stahl oder Zinklegierungen bestehen, da diese sonst korrodieren und der Kleber unbrauchbar wird.

# JowatPro

Dieser lösungsmittelhaltige, spritzfertige Kleber überzeugt durch vielfältigste Einsatzmöglichkeiten, einfache, zügige Verarbeitung und gute Adhäsionseigenschaften.

- Verklebung sämtlicher Schaumstoffe untereinander, sowie mit allen Polsterwerkstoffen inkl. Styropor
- ein- und zweiseitige Verarbeitung
- offene Zeit: einseitig < 7 Min., zweiseitig < 25 Min.
- sehr gute Spritzfähigkeit
- sehr gute Wärmebeständigkeit
- sehr gute Anfangshaftung, kaum Nachklebrigkeit
- Geruchsarm



# KLEBSTOFFE UND PFLEGEMITTEL

## JOWATAC®



### JOWATAC® 403.40 VERDÜNNER ODER REINIGER

Eignet sich hervorragend für die Verdünnung des Schaumpolsterklebers 471.54 und für die Reinigung der Applikationsgeräte. Es sollte unbedingt darauf geachtet werden, keine heißen Gegenstände oder Elektroanschlüsse mit diesem Verdünnern in Berührung zu bringen.

Art.-Nr.	Gebinde	VE
9800x134K	Kanister 8 kg	1 Stk

Dieser Dispersions-Weißleim eignet sich optimal für Anwendungen, die eine hohe Feuchtigkeitsbeständigkeit verlangen, wie z. B. Türen, Fenster und Feuchtraummöbel.

### JOWATAC® 103.30 KALTLEIM - ZUM STREICHEN

Art.-Nr.	Gebinde	VE
9800x135	Flasche 0,5 kg	1 Stk

#### Verarbeitung:

Dieser Kaltleim kann mit üblichen Arbeitsgeräten verarbeitet werden.

#### Wichtig:

Niemals in Verbindung mit alkalischen Werkstoffen verwenden.



- Hart- und Weichholzverleimungen
- Spannplatten u.a. Holzwerkstoffe
- Hochfrequenzverleimungen
- Parkett- und Laminatbodenverlegungen (Nut-/Federleimung)
- erfüllt Beanspruchungsklasse: D3

### JOWATAC® 407.50 HANDREINIGER

Ein sparsamer und hautschonender Reiniger, der speziell für extreme Verschmutzungen entwickelt wurde.

- Silikon- und Terpenkohlenwasserstofffrei
- keine Reibemittelzusätze
- rückfettende Wirkung
- klinisch geprüft



Art.-Nr.	Gebinde	VE
9800x136K	Dose 0,5 kg	1 Stk

# KLEBSTOFFE UND PFLEGEMITTEL

## SABA

### SABACONTACT AAC - TRANSPARENT TEMPERATURBESTÄNDIGER SCHAUM- STOFFKLEBER - ZUM STREICHEN

Die perfekte Wahl für Verklebungen, die unter hohen Spannungen stehen und einem starken Temperaturgefälle ausgesetzt sind, wie bspw. Innenraumverkleidung, Isolierungen etc.

- Verklebung flexibler und steifer Verkleidungsmaterialien z. B. Leder, Schaumstoff, Textilien, Edelstahl und PP
- hohe Endfestigkeiten
- hohe Temperaturbeständigkeiten:  
ca. - 20°C bis ca. + 180°C  
ca. - 20°C bis ca. + 90°C (bei hoher Spannung)
- hervorragende Kontakteigenschaften und leichte Streichfähigkeit bei hoher Ergiebigkeit für sehr gute Benutzerfreundlichkeit
- beidseitiger Auftrag - Abluftzeit ca. 20 Minuten

Art.-Nr.	Gebinde	VE
9800x137	Dose 1,0 l (850 g)	1 Stk
9800x137K	Kanister 5,0 l (4,25 kg)	1 Stk



#### Verarbeitung:

Beidseitiger Auftrag mit einem Pinsel oder Zahnpachtel, den Kleber antrocknen lassen bis er nur noch leicht klebrig ist, Teile passgenau platzieren und mit Druck aufeinanderpressen.

#### Wichtig:

Der Sabacontact AAC ist ein Klebstoff auf CR Polymer-Basis und damit nicht für Produkte mit Weichmacheranteil geeignet - bei Kunstleder hängt es von der Dicke des Trägermaterials ab, inwieweit eine Verklebung möglich ist. Eine Testverklebung ist anzuraten.

### SABA SATTLESPRAY DER TEMPERATURBESTÄNDIGE ALLROUNDER ZUM SPRÜHEN UND STREICHEN

Mit den gleichen herausragenden Eigenschaften wie der Sabacontact ACC, ist das Sattlerspray AV ebenfalls perfekt für Verklebungen im Kfz- und Transportbereich geeignet. Aufgrund seiner Beschaffenheit lässt er sich jedoch deutlich flexibler verarbeiten - ob mit Pinsel oder Spritzpistole - man erhält belastbare, langlebige Verbindungen, die selbst hohen Temperaturgefällen standhalten.

- Verklebung flexibler und steifer Verkleidungsmaterialien z. B. Leder, Schaumstoff, Textilien, Edelstahl und PP
- besonders widerstandsfähig gegenüber Alterung
- hohe Endfestigkeit und Temperaturbeständigkeiten:  
ca. - 20°C bis ca. + 180°C  
ca. - 20°C bis ca. + 90°C (bei hoher Spannung)
- hohe Flexibilität aufgrund der Verarbeitungsmöglichkeiten
- beidseitiger Auftrag - Abluftzeit ca. 15 Minuten

Art.-Nr.	Gebinde	VE
9800x138	Dose 1,0 l (840 g)	1 Stk
9800x138K	Kanister 5,0 l (4,20 kg)	1 Stk



#### Verarbeitung:

Beidseitiger Auftrag mit einem Pinsel, Zahnpachtel oder geeigneter Spritzpistole, den Kleber antrocknen lassen bis er nur noch leicht klebrig ist, Teile passgenau platzieren und mit Druck aufeinanderpressen.

#### Wichtig:

Das Saba Sattlerspray ist ein Klebstoff auf CR Polymer-Basis und damit nicht für Produkte mit Weichmacheranteil geeignet - bei Kunstleder hängt es von der Dicke des Trägermaterials ab, inwieweit eine Verklebung möglich ist. Eine Testverklebung ist anzuraten.

# KLEBSTOFFE UND PFLEGEMITTEL

## KLEBER

**Wichtig:** Reiniger kann Lacke, Farben und Kunststoffe angreifen - im Vorfeld sollte der Reiniger an einer verdeckten Stelle getestet werden.



### VERDÜNNER UND REINIGER

Kann entweder als universelles Reinigungsmittel eingesetzt werden oder als Verdünner.

- Reinigung der zu verklebenden Flächen
- Reinigen oder Spülen von Geräten
- Zum Entfernen von Klebstoffresten
- Verdünner für Klebstoff

Art.-Nr.	Gebinde	VE
800x209	Dose 1,0 l	1 Stk
800x209K	Kanne 5,0 l	1 Stk

### Verarbeitung:

Der RS HTS kann ein- oder beidseitig verarbeitet werden. Bei porösen, saugenden oder unebenen Oberflächen empfiehlt sich der beidseitige Auftrag. Nach einer Abluftzeit von ca. 2-3 Minuten die zu verklebenden Flächen mit Druck aufeinanderpressen.

### Wichtig:

Für Materialien mit Weichmacheranteilen empfiehlt sich eine Testverklebung an verdeckter Stelle.



### SPRÜHKLEBER RS HTS FÜR HOCHTEMPERATUREN GEEIGNET

Der kraftvolle RS HTS ist das praktische Multitalent in der Dose und eignet sich vor allem für Verklebungen, die hohen Temperaturen ausgesetzt sind.

- Verklebung von Schaumstoffen, Textilien, Leder, Filz und diversen anderen Polstermaterialien mit- und untereinander
- vielseitig einsetzbar
- hohe Anfangshaftung
- ideal für Schaumstoffe
- wasserfest
- stabil von - 30°C bis > + 100°C
- transparent
- sehr ergiebig

Art.-Nr.	Gebinde	VE
9800x140	500 ml Sprühdose	1 Stk

# KLEBSTOFFE UND PFLEGEMITTEL

## KLEBER

### SPRÜHKLEBER (ALLESKLEBER)

Art.-Nr.	EH	Bezeichnung	VE	DS
800x1	Stk	Sprühkleber bis 60°C	12	500 ml

Temperaturbeständigkeit: -20°C bis +60°C, Lösemittelanteil 67 %, Vielseitiger Kontaktkleber für Verklebung von: Textilien, Filz, Papier, Holz, Schaumstoff, Gewebe, Teppich, Gummi-Kunststoffe, Echtleder - kein Kunstleder wg. Weichmacher (nicht weichmacherbeständig - Neoprenbasis), Styropor (Polystyrol) - nur geringe Menge auftragen, wg. „zersetzen“ des Materials vom Lösemittel. Alleskleber kann bei Flachverklebungen einseitig verklebt werden, bei Spannungsverklebungen bitte beidseitig.



### SPRÜHKLEBER BIS 140°C

Art.-Nr.	EH	Bezeichnung	VE	DS
800x2	Stk	Sprühkleber bis 140°C	12	500 ml

Sprühkleber in der praktischen Sprühdose ist ein Spezialkleber mit extrem guter Hitzebeständigkeit und eignet sich neben der Verklebung von Isoliermaterialien wie z. B. Stein- und Glaswolle, EPDM etc. auch für viele andere Materialien wie z. B. Holz, Schaumstoffe, Polyesterstoffe, Leder, Filz, Polyesterwatte, Bezugsstoffe und andere Gewebe aber auch Teppichböden, verschiedene Kunststoffe und Bestens geeignet auch für die Autosattlerei (Dachhimmel, Seitenverkleidung, etc.).



- extreme Hitzebeständigkeit < 140°C
- hohe Klebekraft
- flexible Klebnaht
- sehr ergiebig
- sehr schnell aushärtend
- frei von chlorierten oder aromatisierten Lösemitteln

### DEKASYL MS-8 SCHWARZ

Art.-Nr.	EH	Bezeichnung	VE	DS
800x13	Stk	Dekasyll MS-8 schwarz	12	310 ml



### GUMMIMILCH

Art.-Nr.	EH	Bezeichnung	VE	DS
800x10	Stk	Gummimilch	6	1000 g

Lösemittelfreier Kontaktklebstoff, elastisch und wasserfest mit starkem Klebeeffekt bei Leder, Textilien, Pappe, Filz, Teppichstoffen und Geweben miteinander und untereinander. Rohstoffbasis: Naturkautschuklatex. Sehr frostempfindlich - nicht unter + 5°C lagern u. transportieren.





# KLEBSTOFFE UND PFLEGEMITTEL

## KLEBER

### KUNSTLEDER-HIMMELKLEBER

Aromatenfreier Kontaktklebstoff zur Verklebung von Profilgummi, Leder, Kunstleder m. Geweberückseite aus Naturfaser und Filz auf Metall, lackiertes Metall, Holz und Kunststoffe wie. z. B. Hart-PVC, ABS und PA. Beständig gegen verdünnte Säuren u. Laugen (Salzwasser beständig).

- Farbe: gelbbraun - transparent
- Verdünner: 800x210K
- Temperaturbeständigkeit: +110°C
- mit Zusatz von 10% Härter 800x211 +125°C

Art.-Nr.	EH	Bezeichnung	VE	DS
800x130	Stk	Kunstleder-Himmelkleber	6	750 ml
800x130K	Stk	Kontaktkleber	1	Kanne 9 kg



### DACH-KUNSTLEDERKLEBER

Kontaktklebstoff zur Verklebung von PVC-Dachkunstleder mit Geweberückseite aus Naturfaser auf grundiertes od. lackiertes Blech sowie auf Kunststoffe wie z. B. ABS, GFK, Polyester und Hart- PVC (nicht geeignet für Polyolefine). Beständig gegen verdünnte Säuren u. Laugen (Salzwasser beständig) und gegen Weichmacher.

- Farbe: gelb
- Verdünner: 800x210K
- Temperaturbeständigkeit: + 100°C

Art.-Nr.	EH	Bezeichnung	VE	DS
800x120	Stk	Dach-Kunstleder- kleber	6	750 ml



### KLEBE-SPARBEHÄLTER

(ohne Inhalt) zum Befüllen von Kleber und Leim, nachfüllbar, verschließbar

Art.-Nr.	Bezeichnung	VE
800x5	0,90 l Behälter (Komplett mit Pinsel und Abdeckung)	1 Stk



### ERSATZTEILE FÜR NACHLIEFERUNG

Art.-Nr.	EH	Bezeichnung	VE
800x7	Stk	Pinsel für 0,45 l	1 Stk
800x8	Stk	Pinsel für 0,90 l	1 Stk
800x9	Stk	Pinsel für 1,50 l	1 Stk

# KLEBSTOFFE UND PFLEGEMITTEL

## KLEBER

### SCHAUMSTOFFKLEBER

Lösungsmittelhaltiger, streichfähiger Kontaktkleber zur Verklebung von Schaumstoffen und Schaumgummi miteinander sowie mit Hartfasermaterial, Holz, Metall, Pappe und Textilien, nicht für PVC-Folie und Kunstleder.

- Temperaturbeständigkeit: + 90°C
- Farbe: beige
- Verdünner: 800x210K

Art.-Nr.	EH	Bezeichnung	VE	DS
800x131	Stk	Schaumstoffkleber streichfähig	6	600 g
800x131K	Stk	Schaumstoffkleber streichfähig	1	Kanne 4 kg



### DEKAFIX EXTRA

Alterungsbeständiger Kontaktkleber mit hervorragender Haftfestigkeit zur Verklebung von Holz, Stein, Beton, Kunststoffplatten, Hart-PVC, Gummi, Gewebe, Kork, Metall, Filz, Textilien, Leder, Weichschaumstoffen u. vielen andern Materialien mit- u. untereinander.

- Temperaturbeständigkeit: +100°C  
m. Zugabe v. Härter 800x211 +110-120°C
- Farbe: gelblich
- Verdünner: 800x210K

Art.-Nr.	EH	Bezeichnung	VE	DS
800x135	Stk	Dekafix-Extra	6	660 g
800x135K	Stk	Dekafix-Extra	1	Kanne 4,5 kg



### PLASTIGUM 77 (PU-KLEBSTOFF)

Silikonfrei, einmal wärmeaktivierend zur Herstellung von Cabrio-Faltdächern (Sonnenland), zur Verklebung von PVC Kunstleder mit Synthetikrücken und Weich-PVC (Planstoff) miteinander sowie Textilien, Echtleder, Teppiche, Metall, Folien, GFK (m. Härter) und anderen Materialien. Beständig gegen Wasser, Weichmacher, verdünnte Säuren u. Laugen.

- Temperaturbeständigkeit: ca. +70°C,  
m. Zusatz v. Härter 800 x 211 ca. +110°C
- Verbrauch: ca. 150 - 200 g/m<sup>2</sup>
- Farbe: transparent
- Verdünner: 800x121

Art.-Nr.	EH	Bezeichnung	VE	DS
800x137	Stk	Plastikum 77 PVC	6	638 g
800x137K	Stk	Spezialkleber für Planen, Plastikum 77	1	Kanne 8,5 kg



# KLEBSTOFFE UND PFLEGEMITTEL

## KLEBER

### UNIVERSAKLEBER

Nicht für GFK o. Fiberglas, Nicht für helle Produkte geeignet, spritz- und streichfähig. Gute Wärme-, Kälte- und Wetterbeständigkeit, sofortige gute Haftung auf lackierten Blechen, Edelstahl, verzinkten Blechen, Aluminiumblechen mit Verklebung von Zellkautschuk, Naturkautschuk, Isolierschaumplatten- und Schläuchen, Hart- u. Weichschaumplatten. Nicht Kunstleder! (Verbr. 250 g/m<sup>2</sup>).

- Temperaturbeständigkeit: -30°C bis +120°C  
m. Härter 800x708 ca. +130°C
- Farbe: gelb-braun
- Verdünner u. Reinigungsmittel: 800x707

Art.-Nr.	EH	Bezeichnung	VE	DS
800x213	Stk	Universalkleber	10	650 g
800x213K	Stk	Hitzebeständigkeit bis zu 160°C, Dichte 0,85	1	Kanne 5 kg, 5,88 l



### SUPERKLEBER

Einkomponentiger Kontaktklebstoff zur Verwendung von Neoprene, Schaumgummi, Leder, Leinen, Hart-PVC, Naturgummi, PU-Hart- u. Weichschaum, Kunststoffschichtplatten untereinander sowie auf Holz, Alu, Stahl und Faser-Zementplatten. Frei von aromatischen Lösemitteln.

- Temperaturbeständigkeit: -30°C bis + 120°C
- Farbe: gelblich - transparent
- Verdünner: 800x202

Art.-Nr.	EH	Bezeichnung	VE	DS
800x201	Stk	Superkleber	12	650 g
800x201K	Stk	Kontaktkleber streichfähig	1	Kanne 9 kg



### PU-KLEBER

Art.-Nr.	EH	Bezeichnung	VE	DS
800x217	Stk	PU-Kleber	12	310 ml

PU-Kleber PU-Dichtungsmaße Sikaflex SIKAFLEX - Haftstarker PU-Dichtstoff, Polyurethankleber, z. B. zum Abdichten von Autoglasscheiben.

- Farbe: schwarz



# KLEBSTOFFE UND PFLEGEMITTEL

## KLEBER

### SPEZIALKLEBER FÜR KL/GFK

Kontakt-Sprühkleber zeichnet sich aus im niedrigen Verbrauch (100 g/m<sup>2</sup>) und ist sehr widerstandsfähig gegen Alterung. Wird insbesondere für die Fertigung von Fahrzeugsitzen, die Verkleidung von Innenräumen v. Transportmitteln eingesetzt. Zur Verklebung von flexibler und steifer Verkleidungsmaterialien (auch helle Materialien), z. B. Leder, ATN Kunstleder mit Textilrücken, Textilgewebe, GFK, Teppiche, Glaswollplatten auf Metall oder Holzspanplatten, harte Materialien miteinander, z. B. Melamineharzplatte auf Multiplex usw.

- Temperaturbeständigkeit:  
- 20°C bis + 180°C bei Flachverklebung
- Temperaturbeständigkeit unter Spannung: - 20°C bis + 95°C
- Düsendgröße: 1,5 - 2,5 mm.
- Luftkappe muss immer 1 mm größer sein.
- Farbe: natur
- Verdünner und Reinigungsmittel: 800x209

Art.-Nr.	EH	Bezeichnung	VE	DS
800x223	Stk	Spezialkleber für KL/GFK	12	1000 ml
800x223K5	Stk	Spezialkleber für KL/GFK	1	Kanne 5 l
800x223K30	Stk	Spezialkleber für KL/GFK	1	Kanne 30 l



### VERDÜNNER & REINIGUNGSMITTEL

Art.-Nr.	EH	Bezeichnung	VE	Kanne
800x707K	Stk	Verdünner	1	4 kg



### VERDÜNNER & REINIGUNGSMITTEL

Art.-Nr.	EH	Bezeichnung	VE	DS
800x202	Stk	Verdünner	1	650 gr
800x202K	Stk	Verdünner	1	6 kg



# KLEBSTOFFE UND PFLEGEMITTEL

## VERDÜNNER | HÄRTER

### HÄRTER ZU x213

Art.-Nr.	EH	Bezeichnung	VE	DS
800x708	Stk	Härter zu x213	1	1000 g

Härter für 800x213 zur Erhöhung der Temperaturbeständigkeit (Zugabemenge ca. 5-10 %).



### HÄRTER H 15

Art.-Nr.	EH	Bezeichnung	VE	DS
800x211	Stk	Härter H 15	1	1000 g

Dient zur Steigerung der Temperaturbeständigkeit, Abbindegeschwindigkeit, hohe Anfangsfestigkeit sowie der Haftungsverbesserung an Gummi-, Kunststoff u. Metallteilen.



- Verdünner: VD1 800x121

### NAHTDICHTER OUTDOOR

Art.-Nr.	EH	Bezeichnung	VE	DS
800x173	Stk	Nahtdichter für synthetische Fasern, SL-A5 Cabrio-Verdecke	6	1000 ml

Dient zur wasserfesten Abdichtung von Gewebenähten. Für Zeltgewebe, Segel, Bootspersenning, Markisen, Verdecke auf mit syth. Anteilen wie Sonnenland. Nicht geeignet für PVC.

- lösungsmittelhaltig



### VERDÜNNER

Art.-Nr.	EH	Bezeichnung	VE	DS
800x121	Stk	Verdünner VD1	6	500 ml
800x121K	Stk	Verdünner VD1	1	Kanne 5 l

Verdünner - VD 1  
für 800x132, 800x137



# KLEBSTOFFE UND PFLEGEMITTEL

## REINIGUNG

### KUNSTLEDER REINIGER

Art.-Nr.	EH	Bezeichnung	VE	DS
800x300	Stk	Kunstleder Reiniger inkl. Sprühpumpe	12	500 ml



### KUNSTLEDER REINIGERSET

Bewahren Sie die Eleganz und den Glanz Ihres Kunstleders mit unserem speziell entwickelten Reinigungsset. Verpackt in einem praktischen Plastikbeutel, bietet dieses Set alles, was Sie für eine effektive Reinigung benötigen:

**KL Reiniger:** Dieser kraftvolle Reiniger, angereichert mit natürlichen Orangenschalenextrakten, dringt tief in die Verschmutzungen ein und löst auch die hartnäckigsten Flecken mit Leichtigkeit.

**Qualitätsbürste:** Die Bürste wurde speziell entwickelt, um den Reiniger gleichmäßig zu verteilen und Schmutz sanft zu entfernen, ohne das Kunstleder zu beschädigen.

**Mikrofasertuch:** Zum Abschluss verwenden Sie unser ultra-weiches Mikrofasertuch, um Rückstände zu entfernen und Ihrem Kunstleder einen strahlenden Glanz zu verleihen.

Art.-Nr.	EH	Bezeichnung	VE
800x301	Stk	Kunstleder Reiniger Set	1 Stk
800x302b	Stk	Bürste blau	1 Stk
800x302g	Stk	Bürste grün	1 Stk
800x303	Stk	Mikrofasertuch	1 Stk
800x306	Set	KL Reiniger + Bürste + Mikrofasertuch in einer attraktiven Box	1 Set



# KLEBSTOFFE UND PFLEGEMITTEL

## REINIGUNG

### OUTDOOR CLEANER

Alternative für 800x175

Beseitigt Flecken und unangenehme Gerüche. Ideal für Gartenmöbelauflagen und Kissenbezüge, Markisenstoffe, Sonnenschirm-Membranen und Sonnensegel etc. - mit Tiefenwirkung. Verbrauch: 1 Liter zur Behandlung einer Fläche bis ca. 15 qm.

Art.-Nr.	EH	Bezeichnung	VE	DS
800x308	Stk	Outdoor Cleaner	6	1 l
800x308K	Stk	Outdoor Cleaner	1	Kanne 5 l

### OUTDOOR IMPRÄGNIERER

Alternative für 800x176

Frischt die ursprüngliche Wasser- und schmutzabweisende Imprägnierung Ihres Stoffes auf und schützt das Gewebe so weiterhin vor Flecken und Schmutz. Ideal für Gartenmöbelauflagen und Kissenbezüge, Markisenstoffe, Sonnenschirm-Membranen und Sonnensegel etc. - farblos mit Abperleffekt. Verbrauch: 1 Liter zur Behandlung einer Fläche bis ca. 15 qm.

Art.-Nr.	EH	Bezeichnung	VE	DS
800x309	Stk	Outdoor Imprägnierer	6	1 l
800x309K	Stk	Outdoor Imprägnierer	1	Kanne 5 l



# KLEBSTOFFE UND PFLEGEMITTEL

## DESINFEKTION

### PROFESSIONELLER ALKOHOLFREIER DESINFEKTIONSREINIGER

Geeignet für anspruchsvolle Umgebungen, in denen Sauberkeit und Sicherheit im Vordergrund stehen, bietet dieser Desinfektionsreiniger eine hochwirksame und dennoch sanfte Reinigungslösung. Speziell entwickelt für den Einsatz auf Kunstleder, Acryl und Kunststoffoberflächen, ist er auch für die Reinigung medizinischer Produkte optimiert.

- **Alkoholfreie Formulierung:** Sanft zu empfindlichen Oberflächen, während sie zuverlässig desinfiziert.
- **Vielseitige Anwendung:** Ideal für Kunstleder, Acryl und diverse Kunststoffoberflächen sowie medizinische Produkte.
- **Präzise Zerstäubung:** Der zum Artikel 800x222 passende Sprühkopf garantiert eine extrem feine Zerstäubung, die eine gleichmäßige Abdeckung und Minimierung von Produktverschwendung gewährleistet.

Bereiten Sie sich darauf vor, Ihren Reinigungs- und Desinfektionsstandard auf das nächste Level zu heben.

Art.-Nr.	EH	Bezeichnung	VE	DS
800x310	Stk	alkoholfreier Desinfektionsreiniger	10	1 l



### DESINFEKTIONSREINIGER

Art.-Nr.	EH	Bezeichnung	VE	DS
800x312	Stk	Desinfektionsreiniger	8	1 l

Desinfektionsreiniger für Oberflächen und Hände mit Dosierkopf (nicht für Kunstleder).



für Oberflächen mit Dosierkopf  
(nicht für Kunstleder geeignet)

### DESINFEKTIONSTÜCHER

Art.-Nr.	EH	Bezeichnung	DS
800x311	Stk	alkoholfreie Desinfektionstücher	200 Tücher / Dose

Alkoholfreie Desinfektionstücher zum abwischen und reinigen von Kunstleder, Acryl und Kunststoffoberflächen. Reinigungstücher für medizinische Produkte. Bakterizid, levurozid, begrenzt viruzid (inkl. HIV, HBV und HCV) 1 Min. Noro 15 Min.





## KLEBSTOFFE UND PFLEGEMITTEL

### DESINFEKTION

#### SPRÜHDESINFEKTION

Sprühdesinfektion inkl. Sprühpumpe, Desinfektionsreiniger für Kunstleder, schnell wirksam gegen Bakterien, Pilze, usw., gut hautverträglich, keine Veränderung der Farben. Material wird nicht brüchig - passende Sprühpumpe 800x222.

Art.-Nr.	EH	Bezeichnung	VE	DS
800x221	Stk	Sprühdesinfektion inkl. Sprühpumpe	10	1000 ml
800x221K	Stk	Schnelldesinfektion	1	Kanne 5 l



## 05 WERKZEUGE | MASCHINEN

Hämmer | Zangen

Klammernheber | Nagelentferner

Ahlen | Falzbeine | Spanner

Messer | Klingen | Sägen | Scheren

Locheisen | Einschlagstempel

ASTOR Maschinen und Einsetzwerkzeuge



## POLSTERWERKZEUG

### HÄMMER

#### POLSTERHAMMER OSBORNE

Robuste Verarbeitung und hochwertige Materialien kennzeichnen diesen Polsterhammer mit Federstabilisatoren. Der geschmiedete, gehärtete und polierte Kopf besitzt eine runde Schlagfläche, sowie einen Klauenfuß für erleichterte Korrekturarbeiten.

- Polsterhammer mit Federstabilisatoren
- Gesamtlänge: 30 cm
- Kopf nicht magnetisch

Art.-Nr.	Kopf - Ø	VE
9635x200	8 mm	1 Stk
9635x201	10 mm	1 Stk
9635x202	12 mm	1 Stk
9635x203	14 mm	1 Stk



#### POLSTERHAMMER OSBORNE MAGNETISCH

Ebenfalls ein sog. Klauenhammer besitzt die magnetische Ausführung einen stabilen stabilisierten Griff mit seitlichen Stahlbügeln und einen robusten geschmiedeten, gehärteten und polierten Stahlkopf mit Messingeinlage.

- magnetischer Polsterhammer
- magnetischer Kopf sorgt für erleichtertes Einschlagen besonders kleiner metallener Artikel

Art.-Nr.	Kopf - Ø	VE
9635x204	12 mm	1 Stk



#### POLSTERHAMMER OSBORNE MIT PLASTIKKOPF

Ein Polsterhammer mit Plastikkopf, der sich perfekt für das Einschlagen von Ziernägeln eignet ohne großen Schaden anzurichten.

- Polsterhammer mit Nylonspitze
- hervorragend für das Einsetzen von Ziernägeln geeignet
- Gesamtlänge: 30 cm

Art.-Nr.	Kopf - Ø	VE
9635x205	12 mm	1 Stk



## POLSTERWERKZEUG HÄMMER

### GUMMIHAMMER OSBORNE

Der Gummihammer von Osborne eignet sich hervorragend für das Einschlagen von Teilen mit empfindlichen Oberflächen, da durch den massiven Gummikopf keine Beschädigungen am Material entstehen.

- massiver Gummikopf in 2 möglichen Kopfgrößen
- stabiler Hartholzgriff

Art.-Nr.	Kopf - Ø	VE
9635x206	47 mm	1 Stk
9635x207	62,5 mm	1 Stk



### HOLZHAMMER OSBORNE

Mit dem fassförmigen Schlagkopf des Holzhammers von Osborne lässt sich wunderbar in Kanten und Ecken arbeiten. Beide Ausführungen sind außergewöhnlich gut ausbalanciert, verfügen über massive, ergonomisch angepasste, lackierte Hickory Holzgriff und ermöglichen ermüdungsfreies Arbeiten.

- fassförmiger Schlagkopf
- massiver, lackierter Hartholzgriff

Art.-Nr.	Kopf - Ø	VE
9635x208	54 mm	1 Stk
9635x209	63 mm	1 Stk



### ERSATZSTIEL FÜR POLSTERHÄMMER

Der Ersatzstiel passt für alle Polsterhämmer, ebenso für den magnetischen Polsterhammer wie auch den Polsterhammer mit Plastikkopf:

Art.-Nr.	Bezeichnung	VE
9635x210	Ersatzstiel inkl. Keil	1 Stk



Passt für folgende Artikel:

- 9635x200
- 9635x201
- 9635x202
- 9635x203
- 9635x204
- 9635x205



## POLSTERWERKZEUG ZANGEN



### KANTENDRAHTZANGE DOPPELT

Speziell für das Einsetzen von Kantendrahtklammern konzipiert, ermöglicht die Kantendrahtzange effizientes, leichtgängiges Platzieren und Befestigen von Kantendrahtklammern.

- schnelles Einsetzen von Kantendrahtklammern
- PVC getauchter Griff für Komfort und Festigkeit

Art.-Nr.	Bezeichnung	VE
9635x210	Kantendrahtzange doppelt	1 Stk
9558x210	Kantendrahtklammern	500 Stk

### KLAMMERNZANGE FÜR SCHWEINSKLAMMERN

Handliche und angenehm in der Hand liegende Klammernzange, die sich perfekt für das Einsetzen von Schweinsklammern eignet, aber auch für alle weiteren marktüblichen Polsterklammern.

Art.-Nr.	Bezeichnung	VE
9635x211	Klammerzange für Schweinsklammern	1 Stk
9558x211	Schweinsklammern 22 x 10 mm	1.000 Stk



## POLSTERWERKZEUG ZANGEN



### BEISSZANGE

Ausgelegt für härteste Beanspruchungen wird diese Zange aus geschmiedetem Stahl gefertigt. Die polierten, bündig geschnittenen Backen lassen sich perfekt auf ebenen Flächen ansetzen und der etwas länger gewählte Griff lässt eine ordentliche Kraftübertragung zu, so dass selbst stärkere Drähte oder Stifte mühelos durchtrennt werden können.

- aus geschmiedetem Stahl
- polierte, bündig geschnittene Backen für das Ansetzen auf ebenen Flächen

Art.-Nr.	Bezeichnung	VE
9635x213	Beißzange 190 mm	1 Stk

### REVOLVERLOCHZANGE

Die wohl beste Revolverlochzange, die jemals hergestellt wurde. Extrem massiv und robust gearbeitet, besteht der Rahmen aus geschmiedetem, glanzpoliertem Stahl und die Schneiderohre aus speziellem Kunststoffstahl. Für einen unkomplizierten Austausch der Pfeifen wurden diese mit einem Gewinde versehen. Mit einer nutzbaren Höhe von 3,4 cm lassen sich auch starke Materialien mühelos stanzen.

Art.-Nr.	Bezeichnung	VE
9635x212	Revolverlochzange massiv mit 6 Pfeifen	1 Stk



### HEFTKLAMMERNZANGE MIT HEBEL

Passend für alle Heftklammertypen. Mit dem praktischen Fuß kann die Zange spielend angesetzt und die Heftklammer angehoben werden.

Art.-Nr.	Bezeichnung	VE
635x122	Heftklammernzange mit Fuß	1 Stk



## POLSTERWERKZEUG ZANGEN



### SEITENSCHNEIDER "WIENER ART"

Bekannt als "Wiener Modell" hat dieser Seitenschneider eine charakteristisch extra lange Spitze, die sich vor allem bei der Klammerentfernung bewährt.

- lange, spitze Schneide
- geschmiedeter, gehärteter Stahl
- plastikisolierte Griffe
- Länge: 165 mm

Art.-Nr.	Bezeichnung	VE
9635x215	Seitenschneider "Wiener Art" mit langer Spitze	1 Stk



### SEITENSCHNEIDER "DEUTSCHES MODELL"

Bei der deutschen Ausführung des Seitenschneiders charakterisiert eine abgerundete verkürzte Spitze diese Zange. Eignet sich besonders für diagonale Schnitte, Schweinsklammern und Draht.

- robuster, gesenkgeschmiedeter Seitenschneider mit Kunststoffgriffen

Art.-Nr.	Bezeichnung	VE
9635x216	Seitenschneider "deutsches Modell" mit abgerundeter Spitze	1 Stk

### ASTOR SPITZ- UND SCHRÄGSCHNEIDEZANGE

Durch die Kombination aus einer massiven Spitze mit messerscharfer Schneide und den Rundöffnungen auf der Unterseite eignet sich diese Zange nicht nur zum Schneiden, sondern auch zum Biegen von Kantendraht sowie zur Entfernung kleiner Nägel und Stifte. Das Multifunktionsstool für Ihre Arbeit.

Art.-Nr.	Bezeichnung	VE
9635x217	Astor Spitz- und Schrägschneidezange	1 Stk



## POLSTERWERKZEUG

### KLAMMERNHEBER | NAGELNENTFERNER

#### HEFTKLAMMERNENTFERNER

Für jeden Winkel die richtige Wahl - den Heftklammernentferner von Osborne führen wir in 2 Ausführungen - mit flacher und mit starker Biegung - so hat man für jede Kante oder Winkel den Richtigen sofort zur Hand und erleichtert sich die Arbeit. Beide Ausführungen eignen sich für jegliche Klammerart.

- aus legiertem, gehärteten Stahl
- Spitzen zusätzlich elektronisch gehärtet für kraftvolles Arbeiten
- geriffelter Kunststoffgriff um ein Wegrollen zu vermeiden und besseren Griff während der Arbeit

Art.-Nr.	Bezeichnung	VE
9635x218	Heftklammernentferner mit flacher Biegung und Plastikgriff	1 Stk
9635x219	Heftklammernentferner mit starker Biegung und Plastikgriff	1 Stk



Art. 9635x218 flach



Art. 9635x219 steil



#### NAGELHEBER MIT SCHLAGRING

Robuster und kräftiger Nagelheber, der sich sowohl zum Heben von Nägeln wie auch Klammern eignet.

- gesenkgeschmiedeter Stahl mit geteilter Schaufelspitze
- mit Schlagring
- mit ergonomisch angepasstem Holzgriff oder geriffelten Kunststoffgriff erhältlich

Art.-Nr.	Bezeichnung	VE
9635x221	Nagelheber mit Holzgriff und Schlagring	1 Stk
9635x222	Nagelheber mit Plastikgriff und Schlagring	1 Stk



#### KLAMMERNHEBER SCHMAL

Dieser schmale Klammernheber wurde speziell für wirklich tief sitzende, schwer erreichbare Klammerentfernung konzipiert. Die schmal Klinge mit der starken Biegung lässt sich durch die Winkelung besonders gut an schwer erreichbaren Stellen ansetzen ohne umliegendes Material zu beschädigen. Der Klammernheber eignet sich für jegliche Klammerart.

- aus geschmiedetem, vernickeltem Stahl
- geriffelter Griff verhindert das Wegrollen und sorgt für einen besseren Halt während dem Arbeiten

Art.-Nr.	Bezeichnung	VE
9635x220	Klammernheber schmal mit Plastikgriff	1 Stk





## POLSTERWERKZEUG

### KLAMMERNHEBER | NAGELENTFERNER

#### ABSCHLAGEISEN OHNE SCHLITZ

Die robust verarbeiteten Losschlageisen oder Abschlageisen von Osborne sind für schweres Arbeiten gedacht. Beide Ausführungen verfügen über eine ausgesprochen stabile, geschmiedete Stahlklinge für härteste Einsätze und liegen perfekt ausbalanciert in der Hand.

- geschmiedeter Stahl mit glatter, abgeschrägter Spitze
- mit ergonomisch angepasstem Holzgriff mit Schlagring
- oder mit geriffeltem Kunststoffgriff ohne Schlagring

Art.-Nr.	Bezeichnung	VE
9635x223	Abschlageisen mit Holzgriff ohne Schlitz	1 Stk
9635x224	Abschlageisen mit Plastikgriff ohne Schlitz	1 Stk



#### ABSCHLAGEISEN MIT KLAUE

Die Kombination aus Losschlageisen und Klammernheber, macht dieses Werkzeug zum Allroundtalent. Die geteilte Schaufelspitze eignet sich hervorragend, während dem Losschlagen von Textilien direkt tief sitzende Nägel oder Klammern mit zu erfassen und zu entfernen.

- geschmiedeter Stahl mit glatter, abgeschrägter geteilter Schaufelspitze
- ergonomisch angepasstem Holzgriff mit Schlagring
- 2 in 1 Allroundtalent

Art.-Nr.	Bezeichnung	VE
9635x225	Abschlageisen mit Holzgriff und Schlitz	1 Stk

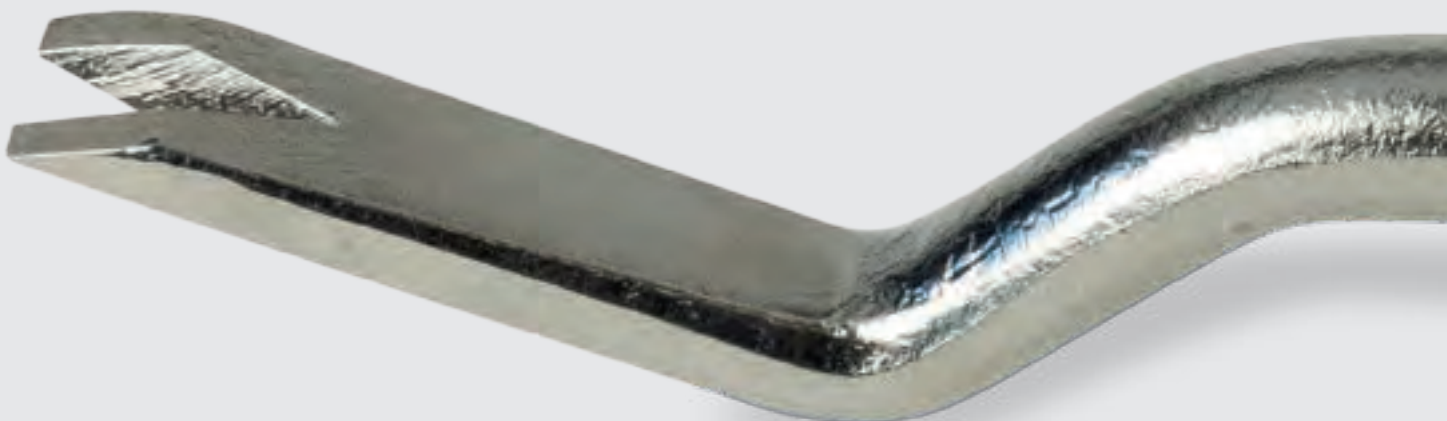

## POLSTERWERKZEUG

### AHLEN | FALZBEINE | SPANNER

#### HAARZIEHER MIT LOCH

Vorziehahlen oder auch Haarzieher eignen sich besonders für präzise Füllungen von Polstern mit jeglicher Art von Füllmaterialien insbesondere an tiefen Stellen. Hergestellt aus heiß geschmiedetem, vernickeltem Stahl sind unsere Haarzieher außergewöhnlich langlebig und strapazierfähig.

Art.-Nr.	Länge	VE
9635x226	200 mm	1 Stk
9635x227	250 mm	1 Stk



#### PFRIEMEN

Pfriemen, Vorstecher, Ahle - egal welchen Begriff man hierfür verwendet, das Produkt bleibt das Gleiche - ein robust gefertigtes Werkzeug für leichtgängige Vorstecharbeiten. Versehen mit einer geschmiedeten Stahlspitze und dem ergonomisch angepassten Kunststoffgriff, geht die Arbeit hiermit leicht von der Hand.

Art.-Nr.	Ausführung	VE
9635x228	Pfriem Vierkantspitze	1 Stk



#### EINBINDEAHLE

Lochahle, Knopfeinziehnadel oder Einbindeahle - wie man es bezeichnen möchte, unsere Einbindeahlen verfügen über hochwertige Schneidespitzen, die leichtgängig eine Vielzahl an Materialien durchbohren und somit zügiges Arbeiten garantieren.

Art.-Nr.	Länge	VE
9635x230	200 mm	1 Stk
9635x231	250 mm	1 Stk
9635x232	300 mm	1 Stk



## POLSTERWERKZEUG

### AHLEN | FALZBEINE | SPANNER

#### FALZBEINE

Sowohl in gebogener, wie auch in gerader Form eignen sich Falzbeine oder Knochen hervorragend für Falzarbeiten und präzise Verklebungen. Weniger bekannt ist der Einsatz für Glanz- und Reliefpolituren oder das Aufbringen von Blattgolddetails.

- aus echtem Rinderknochen gefertigt
- gebogene Ausführung
- gerade Ausführung
- ideale Größe für perfekte Ergebnisse



Art.-Nr.	Bezeichnung	Länge	VE
635x250	Falzbein Knochen gebogen	200 mm	1 Stk
9635x241	Falzbein Knochen gerade	200 mm	1 Stk

#### GURTSPANNER

Gurtspanner eignen sich nicht nur hervorragend zum Dehnen und Spannen von Polstergurten, Gurtbändern oder stabilen Textilien, sondern auch für das Anheben und Bewegen von Teppichböden an besonders diffizilen Stellen. Beide Ausführungen unserer Gurtspanner liegen optimal in der Hand für ergonomisches, kräftesparendes Arbeiten und verfügen über geschärfte Stahlstifte, sowie eingekerbte Enden für eine bessere Fixierung des zu verarbeitenden Materials während des Spannvorganges.

- Holz Ausführung - aus hochwertigem Ahornholz
- Kunststoffausführung - liegt besonders leicht in der Hand

Art.-Nr.	Bezeichnung	Stahlstifte	VE
9635x242	Gurtspanner Holz	5	1 Stk
9635x243	Gurtspanner Plastik	6	1 Stk



## POLSTERWERKZEUG

### MESSER | KLINGEN | SÄGEN | SCHEREN

#### DELPHIN® MESSER

Dieses Universalmesser ist aufgrund seines ergonomischen Designs, seines speziellen Verschlusssystems und der Bevorratungsoption im Messerinneren nicht nur bei Bodenverlegern ausgesprochen beliebt. Durch die geschweifte Form hat man einen festen Griff, der stabile Aluminiumkörper liegt angenehm in der Hand und ermöglicht kraftvolle Schnitte.

- gerade für schwere Materialien hervorragend geeignet  
Teppichböden, PVC-Beläge, Dämmstoffe etc.
- hochwertiger Aluminiumkörper & ergonomischer Griff
- mit praktischem Aufbewahrungsköcher
- extrem leicht
- Klinge inklusive

Art.-Nr.	Bezeichnung	VE
9635x244	Delphinmesser mit Köcher	1 Stk



#### HAKENKLINGEN

Exzellente Schnitte und sichere Schnittführung sind mit den Hakenklingen garantiert.

Passen für sämtliche gängige Universalmesser.

Packungsinhalt: 10 Klingen im Sicherheitsspender

Art.-Nr.	Bezeichnung	Klingenstärke	VE
9635x245	Hakenklingen	0,65 mm	1 Stk



#### HAKENKLINGEN GROSS

Mehrstufig geschliffen und aus hochwertigem Stahl gefertigt, sind Hakenklingen das ideale Schneidewerkzeug für den Profi-Anwender. Perfekt für das Delphin Messer geeignet.

Packungsinhalt: 10 Klingen im Sicherheitsspender

Art.-Nr.	Bezeichnung	Klingenstärke	VE
9635x246	Hakenklingen groß	0,65 mm	1 Stk



## POLSTERWERKZEUG

### MESSER | KLINGEN | SÄGEN | SCHEREN

#### TRAPEZKLINGEN PROFI

Rasiermesserscharfe Trapezklinge mit langanhaltender Schärfe für mehr Meter mit der gleichen Klinge und exzellente Schnitte selbst bei gewebter Ware.

4 - Loch Ausführung

Packungsinhalt: 10 Klingen im Sicherheitsspender

Art.-Nr.	Bezeichnung	Klingenstärke	VE
9635x247	Trapezklingen PROFI	0,65 mm	1 Stk



#### ABBRECHKLINGEN 18 MM

Harte, rasiermesserscharfe Abbrechklingen, die für sämtliche Universal- und Cuttermesser geeignet sind.

- Klingenlänge: 100 mm
- Klingenbreite: 18 mm
- Abbrechstufen: 8

Packungsinhalt: 10 Klingen im Sicherheitsspender

Art.-Nr.	Bezeichnung	Klingenstärke	VE
9635x248	Abbrechklingen 18 mm breit	0,65 mm	1 Stk



## POLSTERWERKZEUG

### MESSER | KLINGEN | SÄGEN | SCHEREN

#### HEFTZANGE

Heftzange für Prebena - Klammern, Farbe Silber, Ladepazität (Anzahl Klammern) 150, mit Hinterlade-Mechanik, aus hochwertigem Metall mit einstellbarem Ambos, mit verchromter Oberfläche.

Art.-Nr.	Bezeichnung	EH	VE
635x117	Heftzange	Stk	1 Stk



#### KLAMMERNZANGE

Klammernzange für 558x36 und 558x40

Art.-Nr.	Bezeichnung	EH	VE
635x123	Klammernzange	Stk	1 Stk



#### LEDERHOBEL

Art.-Nr.	Bezeichnung	EH	VE
635x240	Lederhobel	Stk	1 Stk
635x241	Ersatzklingen für Lederhobel	VE	20 Stk



#### KERBSCHNITZZANGE

Art.-Nr.	Bezeichnung	EH	VE
635x124	Kerbschnittzange	Stk	1 Stk



## POLSTERWERKZEUG

### MESSER | KLINGEN | SÄGEN | SCHEREN

#### BOSCH SCHAUMSTOFFSÄGE GSG 300

Die BOSCH Schaumstoffsäge GSG 300 wurde speziell für kurvige und gerade Schnitte in weichen Materialien konzipiert, eignet sich allerdings genauso hervorragend für das Zuschneiden gummierter Polstermaterialien, Faserdämmstoffen und ähnlichen Materialien.

- besonders laufruhig und vibrationsarm
- gegenläufige Sägeblätter liefern exakte Schnitte
- im Lieferumfang enthalten: Standfuss für bessere Führung

Art.-Nr.	Beschreibung	VE
9635x249	Schaumstoffsäge Bosch, Typ GSG 300	1 Stk

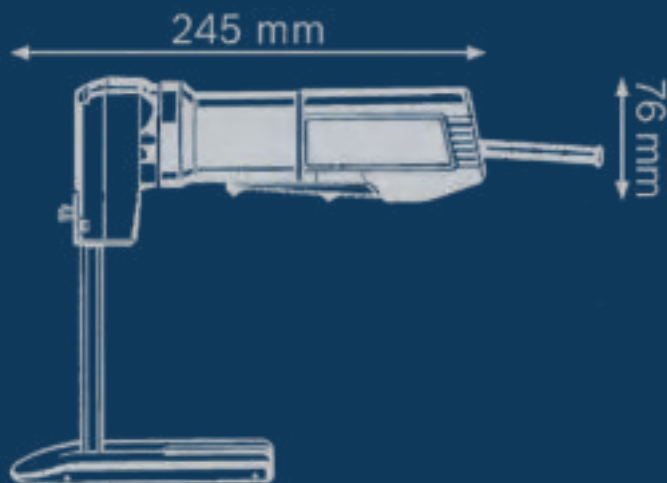

#### Technische Daten:

Nennleistung:	350 W
Hubzahl:	3200 U/min im Leerlauf
Drehzahl:	2100 U/min
Gewicht:	1600 g

Führungen und Sägeblätter sind nicht im Lieferumfang enthalten.

#### FÜHRUNGEN UND PASSENDE SÄGEBLÄTTER FÜR BOSCH GSG 300

Art.-Nr.	Bezeichnung	Teilenummer	VE
9635x250	Führung bis 70 mm	2608135023	1 Stk
9635x251	2 Sägeblätter bis 70 mm	2607018013	1 Paar
9635x252	Führung bis 130 mm	2608135020	1 Stk
9635x253	2 Sägeblätter bis 130 mm	2607018010	1 Paar
9635x254	Führung bis 200 mm	2608135021	1 Stk
9635x255	2 Sägeblätter bis 200 mm	2607018011	1 Paar
9635x256	Führung bis 300 mm	2608135022	1 Stk
9635x257	2 Sägeblätter bis 300 mm	2607018012	1 Paar

## POLSTERWERKZEUG

### MESSER | KLINGEN | SÄGEN | SCHEREN

Diese Serie überzeugt durch erstklassige und professionelle Klingenschneiden und sind aus rostfreiem und hartem Edelstahl mit einem Härtegrad von  $58\pm 1$  HRC gefertigt. Die Scheren der besitzen eine durchgehend mattierte Oberfläche mit Griffschalen aus Elastomer-Weichkunststoff. Die patentierte Einstellschraube ist besonders

robust und sorgt für beständige Spannungseinstellung. Alle Scheren haben Kronenschrauben, welche sich leicht verstellen lassen und somit ein einfaches Einstellen der Spannung bewirken. Die Griffe sind aus Elastomer Weichkunststoff und unterstützen angenehmes Arbeiten.

#### SCHERE 21

Art.-Nr.	Bezeichnung	Länge	VE
640x17	Schere 21	21,0 cm	1 Stk



#### NÄHSCHERE

Art.-Nr.	Bezeichnung	Länge	VE
640x18	Nähscere	16,5 cm	1 Stk



#### FADENABSCHNEIDER

Art.-Nr.	Bezeichnung	Länge	VE
640x21	Fadenabschneider	21,0 cm	1 Stk



#### SCHNEIDERSCHERE 9

Art.-Nr.	Bezeichnung	Länge	VE
640x23	Schneiderschere 9"	23,0 cm	1 Stk



#### NÄHSCHERE GEBOGEN, 6,5

Art.-Nr.	Bezeichnung	Länge	VE
640x26	Nähscere gebogen, 6,5"	16,5 cm	1 Stk



#### SCHNEIDERSCHERE 10

Art.-Nr.	Bezeichnung	Länge	VE
640x25	Schneiderschere 10" mit gezahnter Klinge	25,0 cm	1 Stk





# POLSTERWERKZEUG

## MESSER | KLINGEN | SÄGEN | SCHEREN

### ZUSCHNEIDESCHERE 10

Art.-Nr.	Bezeichnung	Länge	VE
640x27	Zuschneideschere	25,0 cm	1 Stk



### ZACKENSCHERE

Art.-Nr.	Bezeichnung	Länge	VE
640x28	Zackenschere	23,0 cm	1 Stk



### LEDERSCHERE

Art.-Nr.	Bezeichnung	Länge	VE
640x240	Schneiderschere	28,0 cm	1 Stk



### LEDERSCHERE

Art.-Nr.	Bezeichnung	Länge	VE
640x242	Schneiderschere	25,0 cm	1 Stk



### ALLZWECKSCHERE

Art.-Nr.	Bezeichnung	Länge	VE
640x71124-2	Allzweckschere	15,0 cm	1 Stk



### STOFFSCHERE N5210

Art.-Nr.	Bezeichnung	Länge	VE
640x71124-5	Stoffschere	21,0 cm	1 Stk



## POLSTERWERKZEUG

### MESSER | KLINGEN | SÄGEN | SCHEREN



**SCHNEIDESCHERE 7250**

Art.-Nr.	Bezeichnung	Länge	VE
640x71124-8	Schneideschere	25,0 cm	1 Stk



Art.-Nr.	EH	Bezeichnung	Länge
640x19	Stk	Allzweckschere mit Schutzkappe	21,0 cm
640x20	Stk	Nahttrennmesser	20,3 cm
640x125	Stk	Schneiderschere 10", Linkshand	25,0 cm
640x201	Stk	Karton-/ Teppichschere 7,75" ehemals 640 x 71839-1	20,0 cm
640x205	Stk	Zuschneideschere m/HSS Schneide 11"	28,0 cm

# POLSTERWERKZEUG

## MESSER | KLINGEN | SÄGEN | SCHEREN

### ROBUSO SCHNEIDERSCHERE

Art.-Nr.	Bezeichnung	Länge	VE
640x202	Schneiderschere 10"	26,0 cm	1 Stk



### ROBUSO SCHNEIDERSCHERE

Art.-Nr.	Bezeichnung	Länge	VE
640x203	Schneiderschere 7"	18,5 cm	1 Stk



### ROBUSO SCHNEIDERSCHERE LINKSHAND

Art.-Nr.	Bezeichnung	Länge	VE
640x204	Linkshand-Schneiderschere 8"	21,0 cm	1 Stk



### ROBUSO LEDER-, KARTON-, TEPPICHSCHERE

Art.-Nr.	Bezeichnung	Länge	VE
640x206	Leder-/ Karton-/ Teppichschere 8,5"	22,5 cm	1 Stk



### ROBUSO LEDERSCHERE

Art.-Nr.	Bezeichnung	Länge	VE
640x207	Lederschere 8"	21,0 cm	1 Stk



### ROBUSO SCHNEIDERSCHERE SCHLANK

Art.-Nr.	Bezeichnung	Länge	VE
640x208	Schneiderschere, schlank 8"	21,0 cm	1 Stk

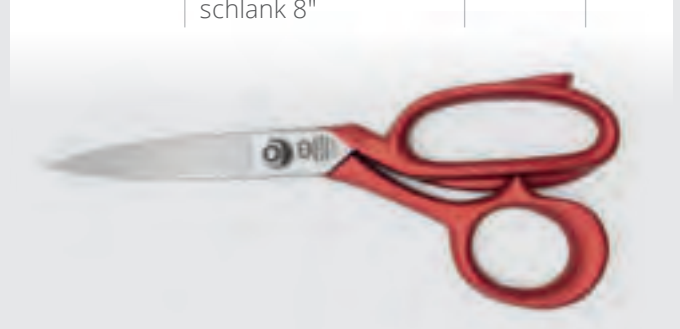

# POLSTERWERKZEUG

## MESSER | KLINGEN | SÄGEN | SCHEREN

### ROBUSO ELASTIC SCHERE

Art.-Nr.	Bezeichnung	Länge	VE
640x209	ELASTIC Schere, vergoldet 8"	21,0 cm	1 Stk



### ROBUSO STOFFSCHERE

Art.-Nr.	Bezeichnung	Länge	VE
640x210	Stoffschere 6"	15,7 cm	1 Stk



### ROBUSO WEBERSCHERE

Art.-Nr.	Bezeichnung	Länge	VE
640x211	Weberschere 4"	10,5 cm	1 Stk



### ROBUSO NÄHSCHERE

Art.-Nr.	Bezeichnung	Länge	VE
640x212	Nähschere, Griffe beschichtet 6"	15,7 cm	1 Stk



### ROBUSO WEBERSCHERE

Art.-Nr.	Bezeichnung	Länge	VE
640x213	Weberschere 5"	13,3 cm	1 Stk



### ROBUSO TASCHE SCHERE

Art.-Nr.	Bezeichnung	Länge	VE
640x214	Taschenschere 4"	10,5 cm	1 Stk



# POLSTERWERKZEUG

## MESSER | KLINGEN | SÄGEN | SCHEREN

### ROBUSO SCHNEIDERSCHERE

Art.-Nr.	Bezeichnung	Länge	VE
640x215	Schneiderschere 9"	23,5 cm	1 Stk



### ROBUSO EINRINGWEBERSCHERE

Art.-Nr.	Bezeichnung	Länge	VE
640x216	Einringweberschere, gerade 4,5"	11,4 cm	1 Stk



### ROBUSO ELASTIC SCHERE

Art.-Nr.	Bezeichnung	Länge	VE
640x217	ELASTIC Schere, verzahnt 9"	23,5 cm	1 Stk



### ROBUSO ELASTIC SCHERE

Art.-Nr.	Bezeichnung	Länge	VE
640x218	ELASTIC Schere, verchromt 9"	23,5 cm	1 Stk



### MASTER ROBUSO SCHNEIDERSCHERE

Art.-Nr.	Bezeichnung	Länge	VE
640x219	Master Robuso Schneiderschere 9"	23,5 cm	1 Stk



### ROBUSO SCHNEIDERSCHERE

Art.-Nr.	Bezeichnung	Länge	VE
640x220	Schneiderschere 11"	29,0 cm	1 Stk



# POLSTERWERKZEUG

## MESSER | KLINGEN | SÄGEN | SCHEREN

Art.-Nr.	EH	Bezeichnung	Länge	VE
640xc71124-12	Stk	Rollschneider	18,0 cm	Stk
640x201	Stk	Karton-/Teppichschere 7,75"	20,0 cm	Stk
640x9791	Stk	Schneiderschere, Carbon schwarz	28,0 cm	Stk
640x1000	Stk	Scheren Nachschleifen (inkl. Versand hin und zurück)		Stk
640x64	Stk	Messer "Skalpell" groß	14,0 cm	Stk
640x65	Karton	Klingen für 640x63/64	32,5 x 5,7 x 0,5 mm	VE 100 Stk oder Umkarton 1.000 Stk
640x70	Karton	Nähmaschinen Nadel 134-35 R für Stoff Stärke: 120, 130, 140, 160	4,2 cm	10 Stk
640x71	Karton	Nähmaschinen Nadel 134-35 LR für Leder Stärke: 120, 130, 140, 160	4,2 cm	10 Stk



Art. 640x70



Art. 640x71

## POLSTERWERKZEUG

### MESSER | KLINGEN | SÄGEN | SCHEREN



Gefertigt aus hochwertigem Stahl, heiß geschmiedet und von Hand einzeln nachgeschärft, sind unsere Schneiderscheren auf Langlebigkeit, hohe Schärfegrade und sehr gute Schneideleistungen ausgelegt. Die asymmetrische Form ermöglicht präzise, gerade Schnitte und verhindert ein Anheben oder Verschieben des zu schneidenden Materials. Der mit Bedacht gewählte Schwerpunkt der Scheren sorgt zusätzlich für komfortables Arbeiten.

#### SCHNEIDERSCHEREN

- hochwertiger, rostfreier Stahl
- schwarz lackierte Griffe
- präziser, von Hand nachgeschärfter Spitzen- und Kantenschliff
- Schneiden können bei Bedarf über die Schraube nachjustiert werden

Art.-Nr.	Bezeichnung	Länge	VE
9635x260	Schneiderschere 2. 1/2 D - 7"	17,8 cm	1 Stk
9635x261	Schneiderschere 2. 1/2 D - 8"	20,3 cm	1 Stk
9635x262	Schneiderschere 2. 1/2 D - 9"	22,9 cm	1 Stk
9635x263	Schneiderschere 2. 1/2 D - 10"	25,4 cm	1 Stk
9635x264	Schneiderschere 2. 1/2 D - 11"	28,8 cm	1 Stk
9635x265	Schneiderschere 2. 1/2 D - 12"	31,5 cm	1 Stk

#### KAI SPEZIALSCHEREN

Ein ausgewogener Schwerpunkt, angenehme PU-Handgriffe und ein hoher Härtegrad machen die KAI Scheren zu absoluten Allroundern. Die Klinsen aus speziellem Edelstahl mit einer Härte von 58 HRC und einer Stärke von 3,7 – 4 mm sorgen für einen sehr guten, langanhaltenden Schärfegrad und präzise Schnitte durch fast jedes Material. Durch das patentierte Einstellsystem mit der Duplex-Interlock Einstellschraube können die Klinsenläufe jederzeit nachjustiert werden.

- hohe, langanhaltende Schneidekraft
- angenehmes Arbeiten durch optimalen Schwerpunkt
- Modell 7250 ist auf Bestellung für Linkshänder erhältlich

Art.-Nr.	Bezeichnung	Länge	VE
9635x270	Spezial KAI Schere 7230 - 9"	23,0 cm	1 Stk
9635x271	Spezial KAI Schere 7250 - 10"	25,0 cm	1 Stk
9635x272	Spezial KAI Schere 7280 - 11"	28,0 cm	1 Stk



## POLSTERWERKZEUG

### MESSER | KLINGEN | SÄGEN | SCHEREN

#### KAI SCHNEIDERSCHEREN

Leichtgängige Zuschnitte ohne Kraftaufwand und ohne dabei den Stoff zu quetschen anstatt zu schneiden, das erwartet man von einer hochwertigen Schneiderschere. Die KAI Schneiderschere wurde für diese Erwartungen entwickelt und überzeugt durch präzise Schnitte, egal ob bei feinen Seidenstoffen oder dicken Wollstoffen. Perfekt ausbalanciert liegt diese Schere mit den Softgriffen angenehm in der Hand und die aufeinander perfekt abgestimmten Klingen greifen punktgenau ineinander und ermöglichen präzise Schnitte.

- hochwertige Edelstahlklingen
- komfortables Arbeiten
- für feine bis schwere Materialien geeignet

Art.-Nr.	Bezeichnung	Länge	VE
9635x273	KAI Schneiderschere - 8"	21,0 cm	1 Stk
9635x274	KAI Schneiderschere für Linkshänder - 8"	21,0 cm	1 Stk
9635x275	KAI Schneiderschere - 8¾"	23,0 cm	1 Stk



#### KAI ZACKENSCHERE

Die KAI Zackenschere macht nicht nur das Versäubern von Kanten überflüssig, sondern verleiht auch Dekorationsmaterialien oder Pappe dekorative Kanten. Ein ausgeglichener Schwerpunkt, gummierte Griffe und ein großes Griffauge, das Platz für bis zu 4 Fingern bietet, ermöglicht angenehmes, kraftreduziertes Arbeiten. Die Schneiden sind aus hochwertigem Edelstahl gefertigt und schneiden mühelos durch mehrere Stofflagen und Leder.

- Zackenabstand beträgt ca. 5 mm
- Schnittlänge ca. 7,5 cm

Art.-Nr.	Bezeichnung	Länge	VE
9635x276	KAI Zackenschere - 9"	23,0 cm	1 Stk



#### Schon gewusst?

Bei uns können Sie Ihre Scheren fachmännisch schleifen lassen. Sprechen Sie unser Team gerne direkt auf den Schleifservice an.



## POLSTERWERKZEUG

### MESSER | KLINGEN | SÄGEN | SCHEREN

#### KAI NÄH-UND HAUSHALTSSCHERE

Ob für den professionellen Einsatz oder als Hilfsmittel im Haushalt, die KAI Haushaltsschere ist ein zuverlässiger Allrounder. Wie alle Scheren aus dem KAI Sortiment verfügt auch diese Schere über ein ausbalanciertes Design, hochscharfe, perfekt aufeinander treffende Klingen und softe Griffe für angenehmes Arbeiten.

- hochwertige, langanhaltend scharfe Klingen aus rostfreiem Edelstahl
- für Textilien und diverse andere Materialien geeignet
- für Links- und Rechtshänder

Art.-Nr.	Bezeichnung	Länge	VE
9635x277	KAI Näh- und Haushaltsschere - 6½"	16,5 cm	1 Stk



#### KAI STOFFSCHERE GEBOGEN

Klein, leicht, dabei ausgesprochen wendig und in gewohnt scharfer KAI Qualität eignet sich die gebogene Stoffschere hervorragend für besonders feine Stoffe und diffizile Schnitte. Die abgerundeten Spitzen verhindern unliebsames "Hängenbleiben" und damit Beschädigungen des zu schneidenden Materials. Selbst filigranste Applikationen können hiermit korrigiert werden.

- gebogene, punktgenau aufeinander treffende Klingen aus rostfreiem Edelstahl
- gewohnt scharfer, langanhaltender Klingenschliff
- abgerundete Spitzen
- für Rechts- und Linkshänder

Art.-Nr.	Bezeichnung	Länge	VE
9635x278	KAI Stoffschere gebogen - 5¼"	13,5 cm	1 Stk



#### KAI XACT SCHERE MICRO SERRATION

Mit ihrem Sägeschliff (Micro Serration) eignet sich diese Schere hervorragend für das Zuschneiden besonders feiner Stoffe wie beispielsweise Seide oder Kunstfaserstoffe. Durch den speziellen Schliff der Klingen wird ein Verrutschen der oftmals sehr glatten Stoffe verhindert und ein präziser Zuschnitt ermöglicht. Wie alle Schere von KAI aus der Professionals Serie verfügt die Xact Schere ebenfalls über angenehme Soft-Griffe, ein ausbalanciertes Design und stabile, scharfe Klingen, die punktgenau aufeinandertreffen.

- hochwertige Klingen aus rostfreiem Edelstahl
- Sägeschliff verhindert das Verrutschen von besonders glatten, feinen Stoffen

Art.-Nr.	Bezeichnung	Länge	VE
9635x279	KAI Xact Schere Micro Serration - 8"	21,0 cm	1 Stk



## POLSTERWERKZEUG

### MESSER | KLINGEN | SÄGEN | SCHEREN

#### KAI STICK- UND BASTELSCHERE

Scharfe Spitzen und perfekte Handhabung kennzeichnen die Bastelschere von KAI. Ein kleines Allroundtalent das sich für die vielfältigsten Anwendungen einsetzen lässt. Die messerscharfen Spitzen dringen punktgenau in das zu verarbeitende Material ein und die hochwertigen Klingle schneiden präzise bis zur Spitze.

- nachjustierbare Klingle aus rostfreiem Edelstahl
- scharfe Spitzen
- softe, angenehme Griffe für ermüdungsfreies Arbeiten

Art.-Nr.	Bezeichnung	Länge	VE
9635x280	KAI Stick-/Bastelschere - 5"	13,0 cm	1 Stk



#### KAI STICKSCHERE GERADE

Großzügig bemessene Griffaugen und feine, messerscharfe Klingle mit entsprechenden Spitzen ermöglichen mühelose, hochfeine, diffizile Schnitte mit dieser Schere.

- angenehmes Arbeiten durch großzügige Griffaugen
- millimetergenaues Platzieren und Schneiden
- messerscharfe Klingle aus hochwertigem, rostfreiem Edelstahl
- für Rechts- und Linkshänder

Art.-Nr.	Bezeichnung	Länge	VE
9635x281	KAI Stickschere fein - 4"	10,0 cm	1 Stk



#### KAI FADENSCHERE

Ein Werkzeug, dass in keinem Nähkofferchen oder Werkzeugkiste fehlen darf. Klein, handlich und extrem scharf lassen sich mit der Fadenschere nicht nur Fäden wunderbar kürzen. Der präzise Klingenschliff sorgt für höchste Schneidekraft über die komplette Klinglänge, der ergonomische Kunststoffgriff liegt angenehm in der Hand und ermöglicht aufgrund seiner Form kraftvolle Schnitte ohne Kraftaufwand.

- Klingle aus rostfreiem Edelstahl
- ergonomischer Griff für komfortables Arbeiten
- mit Verriegelung und Schutzkappe

Art.-Nr.	Bezeichnung	Länge	VE
640x21	KAI Fadenschere 4½"	12,0 cm	1 Stk



#### KAI STICKSCHERE GEBOGEN

Ebenso wie die gerade Ausführung besitzt die gebogene Stickschere ausgesprochen scharfe Klingle und Spitzen. Die Biegung der Klingle ermöglicht noch präziser geführte Schnitte und das Schneiden in engen Kanten oder an schwer erreichbaren Stellen.

- angenehmes Arbeiten durch großzügige Griffaugen
- millimetergenaues Platzieren und Schneiden
- messerscharfe Klingle aus hochwertigem, rostfreiem Edelstahl
- für Rechts- und Linkshänder

Art.-Nr.	Bezeichnung	Länge	VE
9635x283	KAI Stickschere gebogen - 4"	10,0 cm	1 Stk



## POLSTERWERKZEUG

### LOCHEISEN | EINSCHLAGSTEMPEL



#### LOCHEISEN

lackiert mit blanker Pfeife

Art.-Nr.	Ø	VE
9635x427/01	1 mm	1 Stk
9635x427/02	2 mm	1 Stk
9635x427/03	3 mm	1 Stk
636x4	4 mm	1 Stk
9635x427/05	5 mm	1 Stk
636x6	6 mm	1 Stk
9635x427/07	7 mm	1 Stk
636x8	8 mm	1 Stk
9635x427/09	9 mm	1 Stk
636x10	10 mm	1 Stk
9635x427/11	11 mm	1 Stk

#### HENKELLOCHEISEN

lackiert mit blanker Pfeife

Art.-Nr.	Ø	VE
9635x427/13	13 mm	1 Stk
9635x427/14	14 mm	1 Stk
636x15	15 mm	1 Stk
9635x427/16	16 mm	1 Stk
9635x427/17	17 mm	1 Stk
9635x427/18	18 mm	1 Stk
9635x427/19	19 mm	1 Stk
636x20	20 mm	1 Stk
9635x427/21	21 mm	1 Stk
9635x427/22	22 mm	1 Stk
9635x427/23	23 mm	1 Stk
9635x427/24	24 mm	1 Stk
636x25	25 mm	1 Stk
9635x427/26	26 mm	1 Stk
9635x427/27	27 mm	1 Stk
9635x427/28	28 mm	1 Stk
9635x427/29	29 mm	1 Stk
9635x427/30	30 mm	1 Stk
9635x427/31	31 mm	1 Stk
9635x427/32	32 mm	1 Stk
636x33	36 mm	1 Stk
9635x427/38	38 mm	1 Stk
636x35	40 mm	1 Stk

#### EINSCHLAGSTEMPEL RUND

massive Ausführung

Art.-Nr.	Ø	VE
9635x290	8 mm	1 Stk
9635x291	10 mm	1 Stk
9635x292	12 mm	1 Stk
9635x293	14 mm	1 Stk
9635x294	16 mm	1 Stk
9635x295	18 mm	1 Stk
9635x296	20 mm	1 Stk
9635x297	25 mm	1 Stk
9635x298	36 mm	1 Stk
9635x299	40 mm	1 Stk

In Kapitel 7 finden sich die passenden Ösen in unterschiedlichsten Ausführungen.

## POLSTERWERKZEUG

### ASTOR MASCHINEN UND EINSETZWERKZEUGE

Polsterknöpfe mit individuellem Bezug lassen sich am einfachsten mit den manuellen ASTOR Knopfmaschinen A5 und A51 herstellen. Material passgenau ausstanzen, Knopfberteil einsetzen, ausgestanztes Material in die Aufnahme legen und mit Druck beide Teile ineinander

fügen - fertig ist der individuell bezogene Polsterknopf. Mit dem jeweiligen Werkzeug sind folgende Arbeiten möglich: **Stanzarbeiten, Polsterknopfüberzüge, Verarbeitung von Ösen, Druckknöpfen, Kordelklammern uvm.**

#### A5

- bis zu 200 Knöpfe pro Stunde
- kräftesparendes Arbeiten durch Hebelmechanismus mit einer max. Presskraft von 500 kg

Art.-Nr.	Bezeichnung	VE
9635x300	Astor-Knopfmaschine Nr. 5	1 Stk



#### A51

- bis zu 200 Knöpfe pro Stunde
- kräftesparendes Arbeiten durch Drehmechanismus mit einer max. Presskraft von 500 kg

Art.-Nr.	Bezeichnung	VE
9635x301	Astor-Knopfmaschine Nr. 51	1 Stk



#### Bitte beachten Sie:

die Auslieferung der Knopfmaschinen erfolgt ohne Werkzeugeinsatz. Geben Sie beim Bestellprozess bitte direkt Ihren Wunscheinsatz mit an.

# POLSTERWERKZEUG

## ASTOR MASCHINEN UND EINSETZWERKZEUGE

### ASTOR KNOPFWERKZEUGE

Jede Knopfgröße benötigt ein passendes Einsetzwerkzeug

Art.-Nr.	Bezeichnung	für Knopf- nummer	Knopfdurch- messer	VE
9635x302	Astor-Duplex-Knopfwerkzeug für Stoff	Nr. 20	12,5 mm	1 Stk
9635x303	Astor-Duplex-Knopfwerkzeug für Stoff	Nr. 24	15,0 mm	1 Stk
9635x304	Astor-Duplex-Knopfwerkzeug für Stoff	Nr. 28	18,0 mm	1 Stk
9635x305	Astor-Duplex-Knopfwerkzeug für Stoff	Nr. 32	20,5 mm	1 Stk
9635x306	Astor-Duplex-Knopfwerkzeug für Stoff	Nr. 36	23,0 mm	1 Stk
9635x307	Astor-Duplex-Knopfwerkzeug für Stoff	Nr. 44	28,0 mm	1 Stk
9635x308	Astor-Duplex-Knopfwerkzeug für Stoff	Nr. 60	38,0 mm	1 Stk
9635x309	Astor-Duplex-Knopfwerkzeug für Skai + Leder	Nr. 20	12,5 mm	1 Stk
9635x310	Astor-Duplex-Knopfwerkzeug für Skai + Leder	Nr. 28	18,0 mm	1 Stk



Einsetzwerkzeug-Set für Stoff Nr. 28

## 06 NADEL | FADEN | MARKIEREN

Markieren

Nadeln | Nahttrenner

Aufnähen | Garnieren | Schnüren

Nähfäden



## MARKIEREN UND NÄHEN

### MARKIEREN

#### KREIDESTIFT UND MINEN

Unser wiederbefüllbarer Kreideminienstift liegt angenehm in der Hand und ermöglicht ein unkompliziertes Befüllen mit sämtlichen gängigen Kreideminen. Wir bieten die passenden Kreideminen in

einer schönen Farbsortierung, so ist man für jedes Textil in jeder Farbe ausgestattet. Die Kreideminen lassen sich übrigens für besonders feine Striche und Markierungsarbeiten mit einem Spitzer anspitzen.

Art.-Nr.	Bezeichnung	Packung	VE
9640x010	Kreidestift	1 Stk	1 Stk
9640x011	Kreideminenzum Kreidestift	10 Stk, farbig sortiert	1 Packung



#### SILBERSTIFT FÜR KUNSTLEDER UND LEDER

Der Silberstift eignet sich besonders für Markierungsarbeiten auf Kunstleder und Leder von hellen bis dunklen Farben.

Die Striche lassen sich am einfachsten mit einem Radiergummi wieder entfernen, allerdings können je nach Lederart Rückstände sichtbar bleiben, weshalb wir

empfehlen die Markierungen bestenfalls auf der Rückseite zu platzieren oder falls das nicht möglich ist, an einem Probestück das Entfernen zu testen.

**Wichtig:** Silberstifte sollten liegend aufbewahrt werden um ein Eintrocknen zu verhindern.

Art.-Nr.	Bezeichnung	Farbe	VE
640x32	Silberstift für Skai + Leder	silber	10 Stk

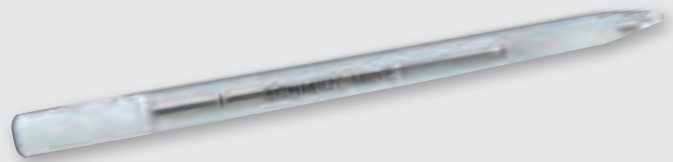

#### COMETSTIFT VIOLETT

Dieser Textilmarker wird auch gerne als Phantomstift bezeichnet, was der Tatsache geschuldet ist, dass die Markierung, abhängig von der Stärke der Linie, nach 48–72h tatsächlich von selbst verschwindet. Optional kann die Tinte aber auch mit

einem feuchten Tuch oder kaltem Wasser sofort entfernt werden.

**Wichtig:** sollte abhängig vom Textil immer erst getestet werden.

Art.-Nr.	Bezeichnung	Farbe	VE
9640x012	Cometstift	violett	1 Stk



# MARKIEREN UND NÄHEN

## MARKIEREN

### PEEL OFF MARKER LEDERSTIFT

Markierungsarbeiten auf glatten Oberflächen werden mit dem Peel Off Marker ein Kinderspiel. Die Tinte dieses Spezialstiftes hinterlässt einen gummiartigen Film, der sich durch Abrubbeln spielend

leicht rückstandslos entfernen lässt. Der Markierstift eignet sich natürlich nicht nur für Leder, sondern auch für Glas, Metall, Kunstleder und weitere glatte Oberflächen.

Art.-Nr.	Bezeichnung	Farbe	VE
640x33	Peel Off Marker Lederstift	orange	1 Stk



Art.-Nr.	EH	Bezeichnung	VE
640x30	Stk	Bleistifte	Stk
640x31w	VE	Glasschreiber - Bleistifte, weiß	12 Stk
640x50	VE	Schneiderkreide, weiß	25 Stk
640x52	VE	Schneiderkreide, gelb	25 Stk



Art. 640x31w

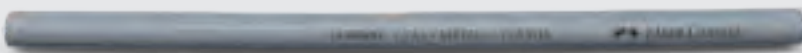

Art. 640x30

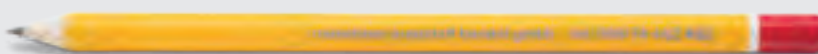

Art. 640x50



Art. 640x52



# MARKIEREN UND NÄHEN

## NADELN | NAHTTRENNER

### DOPPELSPITZNADELN

Doppelspitz- oder auch Matratzennadeln sind Nadeln mit einem Öhr und zwei spitzen Enden. Sie eignen sich hervorragend für das Abheften und Garnieren der Flächen

bei Sitz- und Rückenpolstern. Je stärker der Polsteraufbau, desto länger sollte die Nadel gewählt werden.

Art.-Nr.	Bezeichnung	Materialstärke Ø	Länge	VE
9640x030	Doppelspitze	2,0 mm	200 mm	1   25 Stk
9640x031	Doppelspitze	2,2 mm	250 mm	1   25 Stk
9640x032	Doppelspitze	2,5 mm	300 mm	1   25 Stk
9640x033	Doppelspitze	2,8 mm	350 mm	1   25 Stk
9640x034	Doppelspitze	3,0 mm	400 mm	1   25 Stk
9640x035	Doppelspitze	3,0 mm	450 mm	1   25 Stk
9640x036	Doppelspitze	3,0 mm	500 mm	1   25 Stk



### GERADE GARNIERNADELN

Klassische Polstereinadel für sämtliche Handnäharbeiten. Die starke Ausführung verfügt über einen größeren Drahtdurchmesser sowie ein etwas größeres Nadelöhr.

Art.-Nr.	Bezeichnung	Länge	VE
9640x040	Gerade Garniernadel	100 mm	1   25 Stk
9640x041	Gerade Garniernadel	125 mm	1   25 Stk
9640x042	Gerade Garniernadel	150 mm	1   25 Stk
9640x043	Gerade Garniernadel starke Ausführung	150 mm	1   25 Stk
9640x044	Gerade Garniernadel	175 mm	1   25 Stk
9640x045	Gerade Garniernadel starke Ausführung	175 mm	1   25 Stk
9640x046	Gerade Garniernadel	200 mm	1   25 Stk
9640x047	Gerade Garniernadel	250 mm	1   25 Stk



# MARKIEREN UND NÄHEN

## NADELN | NAHTTRENNER

### AUFNÄHNADELN

Unsere Aufnähnadeln sind in beiden Ausführungen handgeschliffen und verfügen über eine stabile Dreikantspitze.

Art.-Nr.	Bezeichnung	Länge	VE
9640x050	Aufnähnadel (Dolchnadel)	150 mm	1 Stk
9640x051	Aufnähnadel (Kapoknadel)	175 mm	1 Stk

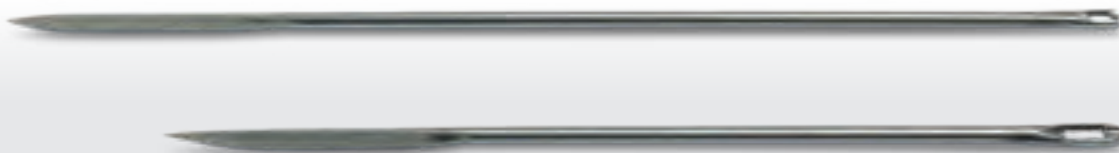

### RUNDNÄHNADELN

Oftmals gerne auch als gebogene Polsternadeln bezeichnet. Die Nummer entspricht der Nadellänge nicht der Strecke zwischen den beiden Enden.

Art.-Nr.	Bezeichnung	Länge	Öse - Spitze	VE
9640x060	Rundnähnadel Nr. 50	50 mm	35 mm	1 Stk
9640x061	Rundnähnadel Nr. 65	65 mm	45 mm	1 Stk
9640x062	Rundnähnadel Nr. 75	75 mm	52 mm	1 Stk
558x38	Rundnähnadel Nr. 80	80 mm	48 mm	1 Stk
9640x064	Rundnähnadel Nr. 90	90 mm	59 mm	1 Stk
9640x065	Rundnähnadel Nr. 100	100 mm	65 mm	1 Stk



# MARKIEREN UND NÄHEN

## NADELN | NAHTTRENNER

### GEBOGENE GARNIERNADEL

Wie bei den Rundnähadeln bezieht sich die angegebene Nummer hier ebenfalls auf die Gesamtlänge der Nadel, die Strecke zwischen Öse und Spitze ist entsprechend kürzer.

Art.-Nr.	Bezeichnung	Länge	Öse - Spitze	VE
9640x070	Runde Garniernadel Nr. 125	125 mm	89 mm	1 Stk
9640x071	Runde Garniernadel Nr. 150	150 mm	100 mm	1 Stk
9640x072	Runde Garniernadel Nr. 175	175 mm	118 mm	1 Stk
9640x073	Runde Garniernadel Nr. 200	200 mm	130 mm	1 Stk
9640x074	Runde Garniernadel Nr. 250	250 mm	165 mm	1 Stk



### KÜRSCHNERNADEL

Nadel mit Dreikantspitze und einer Drahtstärke von  $\varnothing$  1,3 mm. Die geschliffene Dreikantspitze zerschneidet das zu verarbeitende Material und dehnt es nicht. Eignet sich besonders für die Verarbeitung von dickem Leder oder schweren Planenstoffen.

Art.-Nr.	Bezeichnung	Länge	VE
9640x081	Kürschnernadel 2/0	53 mm	1   25 Stk



### SATTLERNADEL

Sattlernadel mit stumpfer Spitze und einer Drahtstärke von  $\varnothing$  1,25 mm.

Art.-Nr.	Bezeichnung	Länge	VE
9640x080	Sattlernadel Nr. 2/0	70 mm	1   25 Stk



# MARKIEREN UND NÄHEN

## NADELN | NAHTTRENNER

### ABSTECKNADELN MIT PLASTIKKOPF

Abstecknadeln oder auch Tapezierstecker eignen sich hervorragend, um Stoffe direkt am zu beziehenden Möbelstück zu befestigen oder abzustecken.

- Kopfdurchmesser: 8 mm
- Packungsinhalt: 100 Stück



Art.-Nr.	Bezeichnung	Farbe	Länge	VE
9640x090	Anstecker mit Plastikkopf 2/8, Länge 4/0	blau	50 mm	1 Packung
9640x091	Anstecker mit Plastikkopf 2/8, Länge 4/0	gelb	50 mm	1 Packung
9640x092	Anstecker mit Plastikkopf 2/8, Länge 4/0	grün	50 mm	1 Packung
9640x093	Anstecker mit Plastikkopf 2/8, Länge 4/0	rot	50 mm	1 Packung
9640x094	Anstecker mit Plastikkopf 2/8, Länge 4/0	weiss	50 mm	1 Packung

### SCHWESTERNADELN

Große Stecknadeln mit einer Drahtstärke von Ø 0,8 mm und einer Gesamtlänge von 48 mm.

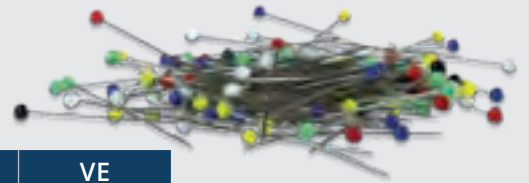

Art.-Nr.	Bezeichnung	Farbe	Länge	VE
9640x097	Schwesternnadeln Ø 0,8 mm	bunt	48 mm	30 g Dose
9640x098	Schwesternnadeln Ø 0,8 mm	weiß	48 mm	30 g Dose

### STECKNADELN

Klassische Stecknadeln zum Abstecken und Drapieren mit einer Drahtstärke von Ø 0,6 mm und einer Gesamtlänge von 30 mm.

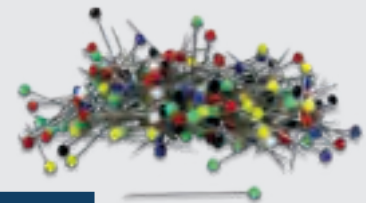

Art.-Nr.	Bezeichnung	Farbe	Länge	VE
558x31	Stecknadeln klein Ø 0,6 mm	bunt	30 mm	20 g Dose

### TAPEZIERNADELN | RINGSTECKER

Art.-Nr.	Bezeichnung	Farbe	VE
558x35	Ringstecker	silber	100 Stk



### HIRSCHNADELN

Stabile Stecknadeln mit einem kleinen Silberkopf, einer Drahtstärke von Ø 0,6 mm und einer Länge von 34 mm.



Art.-Nr.	Bezeichnung	Farbe	Länge	VE
9640x096	Hirschnadeln Ø 0,6 mm	silber	34 mm	500 g Packung



Abb. Schwesternadeln weiß

## MARKIEREN UND NÄHEN

### NADELN | NAHTTRENNER

#### NAHTTRENNER

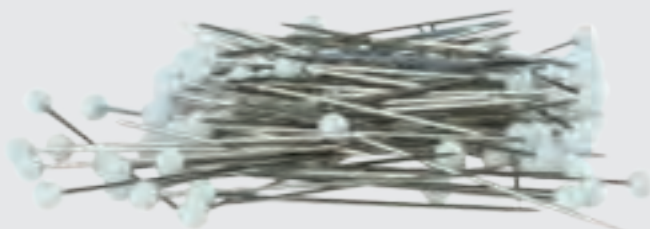
Für feine oder starke Nähte, wenn der Stich nicht richtig sitzt, benötigt man schnelle Hilfe beim Auftrennen. Beide Ausführungen der Nahttrenner verfügen über eine scharfe Spitze, die mühelos selbst starke Fäden oder Garne durchschneiden.

Art.-Nr.	Bezeichnung	VE
9640x110	Nahttrenner klein	1 Stk
640x20	Nahttrenner groß	1 Stk



#### SATTLERWACHS

Aus reinem bayerischen Bienenwachs gefertigt, ist unser Sattlerwachs das perfekte Hilfsmittel um Fäden zu wachsen, Nähte geschmeidig zu machen und zu versiegeln, Kanten zu schützen, Nadeln zu pflegen, leichtgängiger zu machen u.v.m.

- ca. 125 g schwer
- ca. 90 x 60 x 30 mm groß (L x B x H)

Art.-Nr.	Bezeichnung	VE
9640x100	Sattlerwachs	1 Stk



# MARKIEREN UND NÄHEN

## AUFNÄHEN | GARNIEREN | SCHNÜREN



Art. 9640x120

Art. 9640x121

Art. 9640x122

### SCHNÜRFADEN

Art.-Nr.	Bezeichnung	Kopsgröße	VE
9640x120	Schnürfaden WI 2 fach	500 g	1 Stk
9640x121	Schnürfaden WI 3 fach	500 g	1 Stk
9640x122	Kunststoff-Schnürfaden 3-fach	70 m	1 Stk

### GARNIERFÄDEN

Art.-Nr.	Bezeichnung	Kopsgröße	VE
9640x125	Kunststoff Garnierfaden 3-fach, gewachst, rohweiss	700 m	1 Stk
9640x127	Polster-Garnierfaden 3 Draht 3,5 LH, Ø 1,0 mm	200 g	1 Stk



Art. 9640x125



Art. 9640x127

### AUFNÄHFADEN

Art.-Nr.	Bezeichnung	Kopsgröße	VE
9640x126	Polster-Aufnähfaden 2 Draht 1,25 WI, Ø 1,4 mm	200 g	1 Stk



Art. 9640x126

### KNOPFFADEN

Art.-Nr.	Bezeichnung	Kopsgröße	VE
9640x130	Knopffaden-Nylon	700 m	1 Stk.



Art. 9640x130

## MARKIEREN UND NÄHEN

### NÄHFÄDEN

# Serafil

Als Klassiker unter den Nähfäden aus dem Amann Sortiment, wird dieser Faden aufgrund seines eleganten, sanften Glanzes und seiner außerordentlichen Strapazierfähigkeit geschätzt. Die Serafil Produktreihe umfasst Fäden in unterschiedlichen Stärken, die allesamt aus 100% Polyester-Filamenten gefertigt werden und besitzt deshalb eine glatte, glänzende Oberfläche, sowie einen ausgesprochen gleichmäßigen Zwirncharakter.

#### SERAFIL 15 100% POLYESTER-FILAMENT GEWACHSTES FINISH

Als Nachfolger des Strongfil ist der Serafil 15 ebenfalls perfekt für Handnähte geeignet.

- hoch belastbar
- für Abstepp- und Ziernähte
- Leder, schwere technische Gewebe

Art.-Nr.	Kopsgröße	Nadelstärke	VE
066x2040-FbNr.	1.000 m	140 – 180 Nm	1 Stk

#### SERAFIL 30 100% POLYESTER-FILAMENT GEWACHSTES FINISH

Das Allroundtalent Serafil 30 lässt sich sowohl für Handnährarbeiten, wie auch auf der Nähmaschine hervorragend einsetzen.

- Präzise, auffallende Nähte
- robust und reißfest
- für technische Gewebe, schwere Polsterstoffe, Leder

Art.-Nr.	Kopsgröße	Nadelstärke	VE
066x0138/FbNr	900 m	100 – 130 Nm	1 Stk



#### SERAFIL 180 / TEX 16 100% POLYESTER-FILAMENT GEWACHSTES FINISH

Der feinste Zwirn aus der Serafil Produktreihe (ehemals Serafil 120/2) eignet sich für besonders für filigrane Stiche.

- Overlockgarn
- hochwertige Versäuberungsnähte
- Blindstich- und Steffierarbeiten
- Vielnadelstiche

Art.-Nr.	Kopsgröße	Nadelstärke	VE
066x6891/FbNr	5.000 m	65 – 70 Nm	1 Stk

- hervorragende Farbechtheit
- hohe Reiß- und Scheuerfestigkeit
- ausgewogene Dehnungseigenschaften
- sehr gute Licht- und Wetterbeständigkeit
- hohe thermische Belastbarkeit
- vielfältige Farb- und Stärkenpalette
- eignet sich hervorragend für Outdooreinsätze

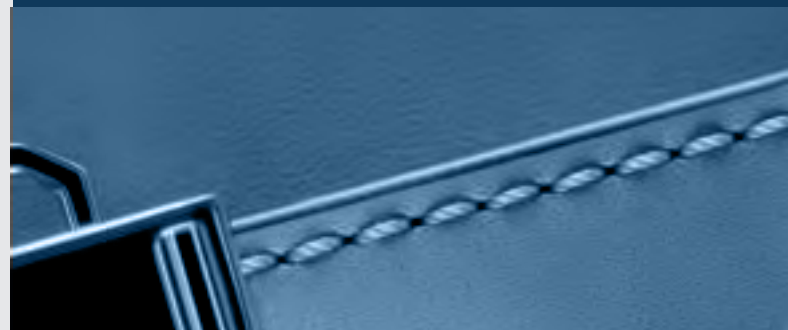

# MARKIEREN UND NÄHEN

## NÄHFÄDEN

# Serafil

### SERAFIL

Art.-Nr.	Bezeichnung	VE	Farbe	Einheit	
66x7059	Serafil 10 (dreifach Zwirn)	10	farbig	Fußspule 300 m	Karton 10 Stück
66x7201	Serafil 10 (dreifach Zwirn)	4	farbig	Fußspule 1.000 m	
66x6285	Serafil 15	5	farbig	Fußspule 450 m	
66x0047	Serafil 15	5	farbig	Fußspule 1.500 m	Nur Auf Anfrage in einzelnen Farben lieferbar
66x2040	Serafil 15 T90 Handfaden	6	farbig	Fußspule 1.000 m	Alternative für Strongfil 11/2
66x2146	Serafil 20	10	farbig	KW 200 m	Karton 10 Stück
66x2975	Serafil 20	5	farbig	Fußspule 600 m	
66x5200	Serafil 20	4	farbig	Fußspule 2.500 m	
66x2147	Serafil 30	10	farbig	KW 300 m	Karton 10 Stück
66x2065	Serafil 30	5	farbig	Fußspule 900 m	
66x2529	Serafil 30	4	farbig	Fußspule 4.000 m	
66x2148	Serafil 40	10	farbig	KW 400 m	Karton 10 Stück
66x2062	Serafil 40	5	farbig	Fußspule 1.200 m	
66x4546	Serafil 40	4	farbig	Fußspule 5.000 m	
66x2149	Serafil 60	10	farbig	KW 600 m	Karton 10 Stück
66x3056	Serafil 60	5	farbig	Fußspule 1.800 m	
66x6163	Serafil 60	4	farbig	Fußspule 5.000 m	
66x3099	Serafil 80	5	farbig	Fußspule 2.400 m	
66x7904	Serafil 80	4	farbig	Fußspule 10.000 m	
66x4250	Serafil 120	1	farbig	Fußspule 4.000 m	
66x5669	Serafil 120	1	farbig	Fußspule 15.000 m	
66x6891	Serafil 120/2	1	farbig	Fußspule 5.000 m	
66x8654	Serafil 120/2	1	farbig	Fußspule 20.000 m	
66x136	Serafil 10 WR	5	farbig	Fußspule 300 m	
66x137	Serafil 20 WR	5	farbig	Fußspule 600 m	
66x0413	Serafil 20 WR	5	farbig	Fußspule 2.500 m	
66x138	Serafil 30 WR	5	farbig	Fußspule 900 m	
66x319	Serafil 30 WR	5	farbig	Fußspule 4.000 m	
66x139	Serafil 40 WR	5	farbig	Fußspule 1.200 m	
66x141	Serafil 60 WR	5	farbig	Fußspule 1.800 m	



## MARKIEREN UND NÄHEN

### NÄHFÄDEN

# Rasant

Ebenso wie bei der Saba Produktreihe handelt es sich beim Rasant um einen Umspinnzwirn. Die innenliegende Seele besteht aus einem Polyester multifilamentkern, die Ummantelung aus Baumwollfasern.

#### **RASANT 50** **POLYESTER | BAUMWOLL** **UMSPINNZWIRN**

In der Stärke 50 wird dieser Faden bevorzugt für die Konfektionierung von technischen Textilien verwendet, da die Ummantelung aus Baumwolle bei Feuchtigkeit aufquillt und so im besten Fall die Nahtlöcher verschließt. Eine tatsächliche Wasserdichtigkeit ergibt sich allerdings erst, wenn sich Umwelteinflüsse wie Blütenstaub, Staub usw. darauf ablagern, weshalb wir für wasserdichte Anwendungen trotzdem immer eine zusätzliche Nahtabdichtung mit den entsprechenden Mitteln empfehlen.

- hohe thermische Belastbarkeit in der Stärke 50
- hervorragend für schwere technische Textilien geeignet, sowie Leder und Kunstleder
- für besonders stark beanspruchte Nähte

Art.-Nr.	Kopsgröße	Nadelstärke	VE
066x0051	1.000 m	100 - 110 Nm	1 Stk
066x0052	5.000 m	100 - 110 Nm	1 Stk



#### **RASANT 120** **POLYESTER | BAUMWOLL** **UMSPINNZWIRN**

Die feinste Ausführung der Rasant-Produktreihe überzeugt mit perfektem Leistungsverhalten im Nähprozess, ist ausgesprochen automaten sicher und eignet sich besonders für Konfektionierung von Gardinen, Bettwäsche und Versäuberungsarbeiten.

Art.-Nr.	Kopsgröße	Nadelstärke	VE
066x0076	5.000 m	90 - 110 Nm	1 Stk

- höchste Belastbarkeit
- hohe Reißfestigkeiten
- ausgleichendes Dehnungsverhalten
- edle mattierte Optik



# MARKIEREN UND NÄHEN

## NÄHFÄDEN

*Rasant*

### RASANT OXELLA

Art.-Nr.	Bezeichnung	VP-E	Farbe	Einheit	
66x10030	Rasant Oxella 11	4	weiß + farbig	Conen 1.100 m	glänzende Ausführung
66x10035	Rasant Oxella 15	4	weiß + farbig	Conen 1.400 m	glänzende Ausführung
66x10040	Rasant Oxella 20	4	weiß + farbig	Conen 2.000 m	glänzende Ausführung
66x10046	Rasant Oxella 25	4	weiß + farbig	Conen 2.750 m	glänzende Ausführung
66x10048	Rasant Oxella 30	4	weiß + farbig	Conen 2.500 m	glänzende Ausführung
66x11042	Rasant Oxella 35	4	weiß + farbig	Conen 4.000 m	glänzende Ausführung

### RASANT

Art.-Nr.	Bezeichnung	VP-E	Farbe	Einheit	
66x01016	Rasant 35	5	weiß + farbig	Conen 3.000 m	matte Ausführung
66x0051	Rasant 50	10	weiß + farbig	KW 1.000 m	matte Ausführung
66x0052	Rasant 50	5	weiß + farbig	Conen 5.000 m	matte Ausführung
66x0054	Rasant 75	10	weiß + farbig	KW 1.000 m	matte Ausführung
66x00055	Rasant 75	5	weiß + farbig	Conen 5.000 m	matte Ausführung
66x0076	Rasant 120	10	weiß + farbig	KW 1.000 m	matte Ausführung
66x00077	Rasant 120	5	weiß + farbig	Conen 5.000 m	matte Ausführung
66x01046	Rasant 20 WR	5	farbig	Conen 1.500 m	
66x01054	Rasant 25 WR	5	farbig	Conen 2.000 m	



# MARKIEREN UND NÄHEN

## NÄHFÄDEN

### SABATEX 100

#### POLYESTER | BAUMWOLL UMSPINNZWIRN

Als klassischer Bauschgarn in der gewohnt erstklassigen Amannqualität, ist der Sabatex 100 die perfekte Wahl für Schnittkantenversäuberungen, Vielnadelstiche, Überdeckstiche uvm. Die bauschige Konstruktion des zu 100% aus Polyester bestehenden, texturierten Multifilaments garantieren einen hautsympathischen, weichen Nahtausfall und einen herausragenden Abdeckeffekt für sämtliche Stichtypen.

Art.-Nr.	Kopsgröße	Nadelstärke	VE
066x8291	5.000 m	90 - 110 Nm	1 Stk

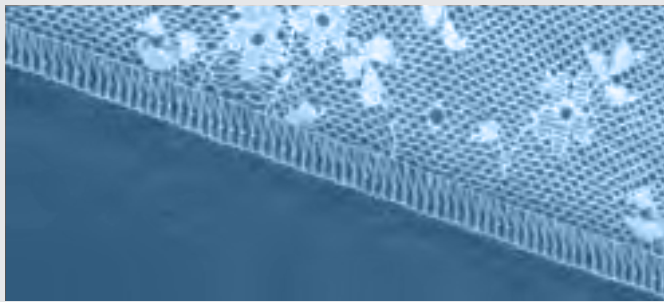

## sabateX

- optimale Kantenabdeckung
- für alle Versäuberungs- und Überdeckstichnähte

### SERABOND

Art.-Nr.	Bezeichnung	VP-E	Farbe	Einheit
66x6510	Serabond 10	4	farbig	Fußspule 1.400 m
66x6515	Serabond 15	4	farbig	Fußspule 2.400 m
66x6525	Serabond 25	4	farbig	Fußspule 3.000 m
66x6530	Serabond 30 / Tex 90	4	farbig	Fußspule 23.000 m

### SERABRAID

Art.-Nr.	Bezeichnung	VP-E	Farbe	Einheit
66x4804	Serabraid 800/T60	6	farbig	Fußspule 700 m
66x4805	Serabraid 800/T90	6	farbig	Fußspule 700 m
66x4104	Serabraid 1000/T60	6	farbig	Fußspule 500 m
66x4105	Serabraid 1000/T90	6	farbig	Fußspule 500 m
66x4106	Serabraid 1000/WR	6	farbig	Fußspule 500 m
66x4204	Serabraid 1200/T60	6	farbig	Fußspule 500 m
66x4205	Serabraid 1200/T90	6	farbig	Fußspule 500 m
66x4404	Serabraid 1400/T60	6	farbig	Fußspule 300 m
66x4405	Serabraid 1400/T90	6	farbig	Fußspule 300 m
66x4406	Serabraid 1400 WR	6	farbig	Fußspule 300 m

# MARKIEREN UND NÄHEN

## NÄHFÄDEN

# saba

Die Saba-Produktreihe gilt als die Allrounderserie aus dem Hause Amann und führt eine vielfältige Farben- und Stärkenpalette. Die zu 100% aus Polyester bestehenden Saba Umspinngarne setzen sich aus einem Kern aus Multifilamenten, der sog. Seele und einem Mantel aus feinen Fasern zusammen. Die besondere Konstruktion wird in der Industrie als Coregarn bezeichnet, bringt eine geschmeidige, textile Oberfläche mit sich und besticht mit durchwegs hohen Beständigkeiten, Leistungsstärken und sehr gutem Nahtverhalten.

### SABA 50

#### 100% POLYESTER UMSPINNZWIRN

Der Saba 50 eignet besonders für schwere Stoffe wie Leder, Polsterstoffe und schwere technische Gewebe.

- Abstepp- und Schließnähte
- Overlock- und Safetynähte
- Zierstiche und dekorative Nähte

Art.-Nr.	Kopsgröße	Nadelstärke	VE
066x6277	500 m	90 - 110 Nm	1 Stk
066x6452	2.500 m	90 - 110 Nm	1 Stk

- samtig matter textiler Charakter
- hohe Scheuerbeständigkeit und Festigkeit
- farb-, koch- und lichtecht
- hohe Reißfestigkeiten



### SABA 120

#### 100% POLYESTER UMSPINNZWIRN

Die besonders feine Ausführung des Saba 120 wird aufgrund der zuverlässigen Verarbeitung, des präzisen Nahtverhaltens und der matten Optik geschätzt. Ob für feine Textilien aus der DOB, HAKA oder für filigrane Nähte an Gardinen, mit dem Saba 120 gelingen mühelos schöne Nähte. Aufgrund des vielfältigen Einsatzgebietes, bevorraten wir diesen Faden in einer außerordentlichen Farbauswahl, um sicherzustellen, dass für jedes Textil und Farbe der korrekte Faden zur Verfügung steht.

- leistungsstarker Faden mit ausgezeichnetem Nahtverhalten
- feine Nähte an Heimtextilien, Oberbekleidung, Wäsche, Bettwäsche, Inletts uvm.
- Versäuberungsfaden
- Stickoberfaden für Mattstickereien
- Matratzenstepp
- 192 Farben ständig ab Lager verfügbar

Art.-Nr.	Kopsgröße	Nadelstärke	VE
066x0280	1.000 m	70 - 80 Nm	1 Stk
066x0300	5.000 m	70 - 80 Nm	1 Stk



# MARKIEREN UND NÄHEN

## NÄHFÄDEN

### SABA



Art.-Nr.	Bezeichnung	VP-E	Farbe	Einheit
66x7518	Saba 8	10	farbig	KW 800 m
66x8729	Saba 25		farbig	KW 5.000 m
66x6317	Saba 30	10	farbig	KW 300 m
66x6217	Saba 30	10	farbig	KW 300 m
66x6740	Saba 30	4	farbig	Conen 3.000 m
66x8800	Saba 35	10	farbig	Conen 5.000 m
66x6277	Saba 50	10	farbig	Conen 5.000 m
66x6452	Saba 50		farbig	KW 800 m
66x2259	Saba 80	10	farbig	KW 1.000 m
66x1263	Saba 80		farbig	Conen 5.000 m
66x1327	Saba 100	10	farbig	KW 1.000 m
66x1342	Saba 100		farbig	Conen 5.000 m
66x0288	Saba 120	10	farbig	KW 1.000 m
66x0300	Saba 120		farbig	Conen 5.000 m
66x7676	Saba 150	10	farbig	KW 1.000 m
66x7677	Saba 150		farbig	Conen 5.000 m

### SABATEX

Art.-Nr.	Bezeichnung	VP-E	Farbe	Einheit
66x8291	Sabatex 100	5	farbig	Conen 5.000 m
66x8391	Sabatex 100	5	farbig	Conen 10.000 m
66x8405	Sabatex 120	5	farbig	Conen 10.000 m
66x8549	Sabatex 120	5	farbig	Conen 30.000 m
66x8396	Sabatex 250	5	farbig	Conen 10.000 m
66x8549	Sabatex 250	5	farbig	Conen 30.000 m
66x2203	Tenara 7/1 TR	5	farbig	Fußspule 1.750 m
66x2234	Tenara 8/2 HTR	5	farbig	Fußspule 875 m
66x0808	Sabaflex 80	5	farbig	Fußspule 2.000 m
66x0840	Sabaflex 120	5	farbig	Fußspule 1.500 m

## 07 BEFESTIGEN | VERSCHLIESSEN | VERZIEREN

Keder | Schnüre

Knöpfe | Nägel | Druckknöpfe

Reißverschlüsse | Klettbänder | Posamenten

Hakenbänder | Flauschbänder

Ösen | Bänder | Einfassbänder | Seile

Spezialverschlüsse | Drehverschlüsse | Fix-Verschlüsse



# BEFESTIGEN, VERSCHLIESSEN UND VERZIEREN

## KEDER | SCHNÜRE

### VOLLKEDER STABILOFLEX - NATUR / BEIGE

Eine weiche, trotzdem formstabile PVC Voll-Kederschnur für passgenaue Kantenabschlüsse und dekorative Elemente.

- unterschiedliche Durchmesser von 3 – 6 mm
- Weich-PVC
- Farbe: grau

Art.-Nr.	Ø	Rollenlänge	VE
9761x010	3 mm	400 m	1 Rolle
9761x011	4 mm	250 m	1 Rolle
9761x012	5 mm	150 m	1 Rolle
9761x013	6 mm	100 m	1 Rolle

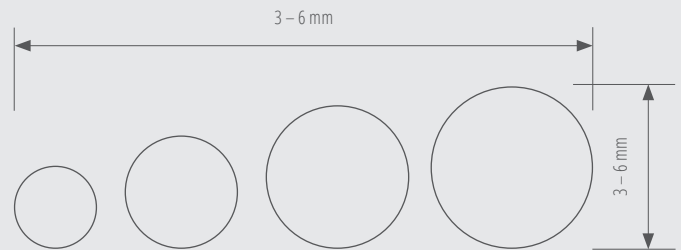

### HOHLKEDER STABILOFLEX - NATUR / BEIGE

Ebenfalls aus weichem, flexiblem PVC gefertigt, bietet die hohle Ausführungen vor allem in der Formgebung deutlich mehr Anwendungsmöglichkeiten.

- unterschiedliche Durchmesser von 3 – 6 mm
- Weich-PVC
- Farbe: grau

Art.-Nr.	Ø	Rollenlänge	VE
9761x020	3 mm	400 m	1 Rolle
9761x021	4 mm	250 m	1 Rolle
9761x022	5 mm	150 m	1 Rolle
9761x023	6 mm	100 m	1 Rolle

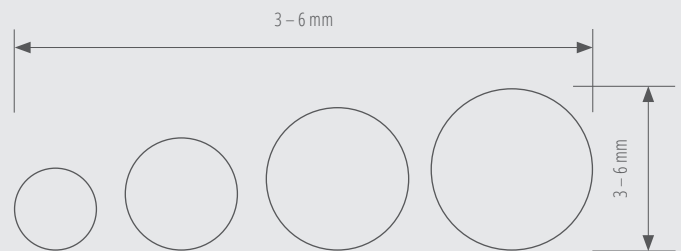

### KLAMMERSTREIFEN PLASTIK

Art.-Nr.	Breite	Rollenlänge	VE
9761x030	15 mm	500 m	1 Rolle

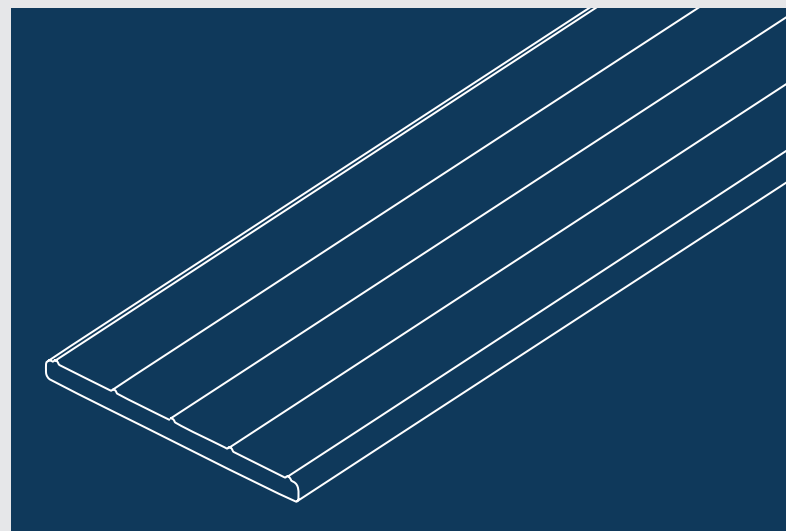
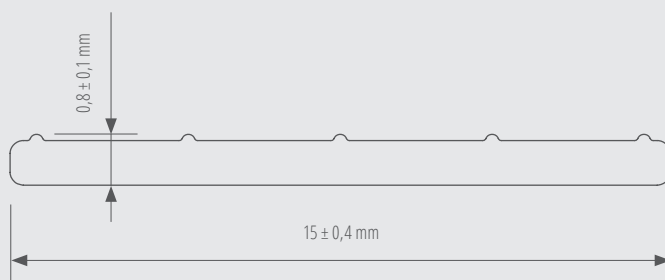

# BEFESTIGEN, VERSCHLIESSEN UND VERZIEREN

## KEDER | SCHNÜRE

### BLINDNAHTPROFIL OKE - BEIGE

Perfekt für unsichtbare Klammerungen, oder um einen Doppelkeder mit individuellen Bezug zu gestalten, die Einsatzgebiete für das Blindnahtprofil sind vielfältig.

Art.-Nr.	Höhe	Rollenlänge	VE
9761x040	4 mm	50 m	1 Rolle
9761x041	5 mm	50 m	1 Rolle

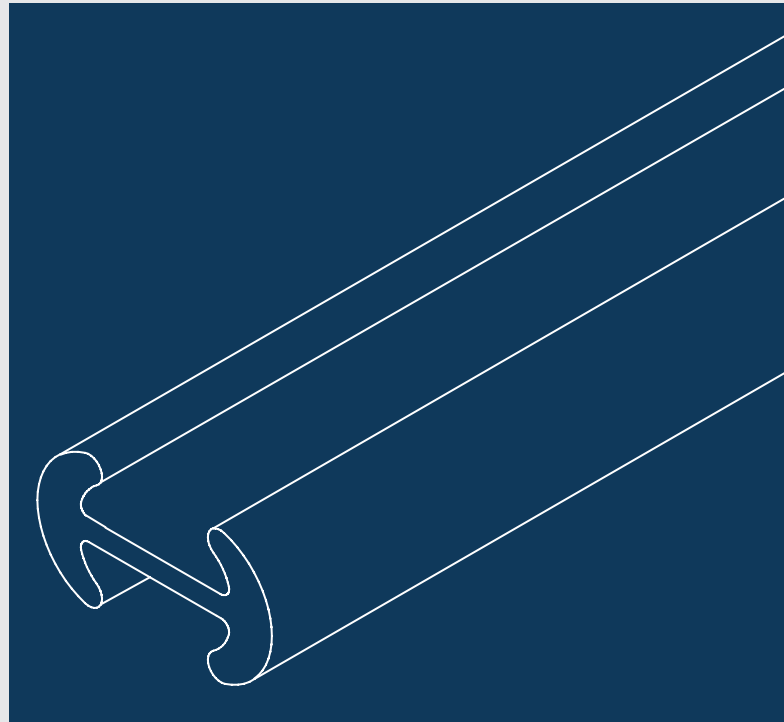
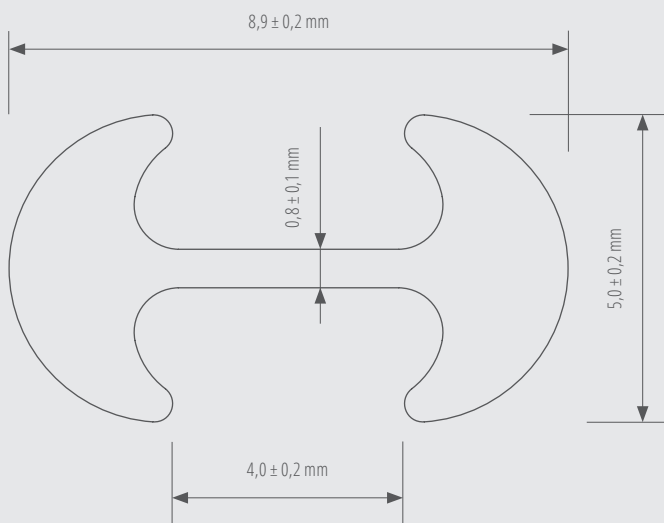

### EINZUGSSTAB MIT FAHNE

mit 15 mm Fahne und einem Durchmesser von  $\varnothing$  5 mm

Art.-Nr.	$\varnothing$	Länge	VE
9761x042	5 mm	200 cm	1 Stk

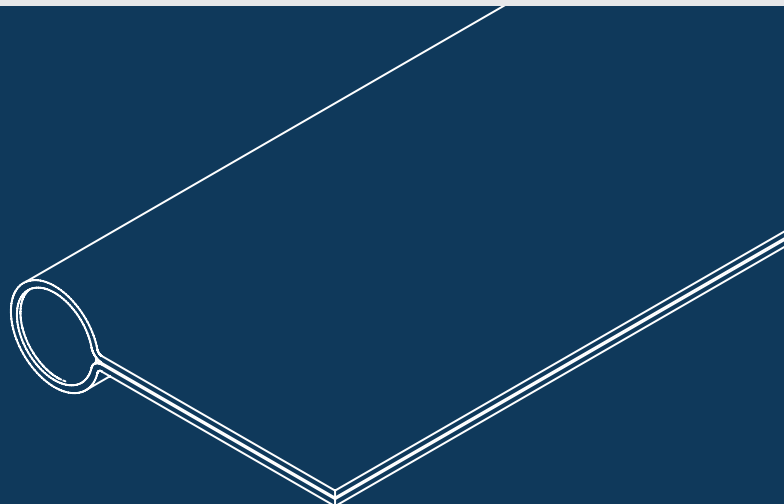
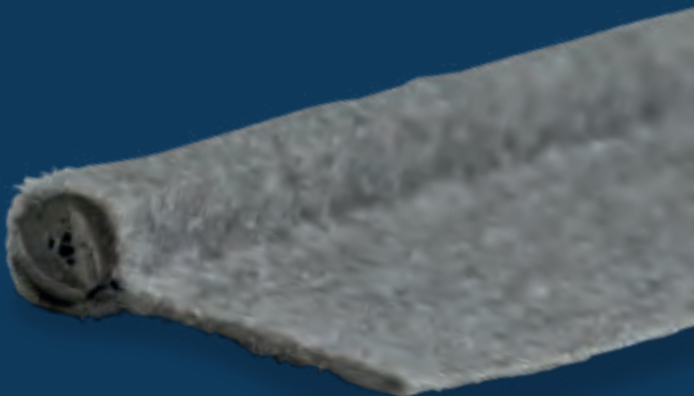
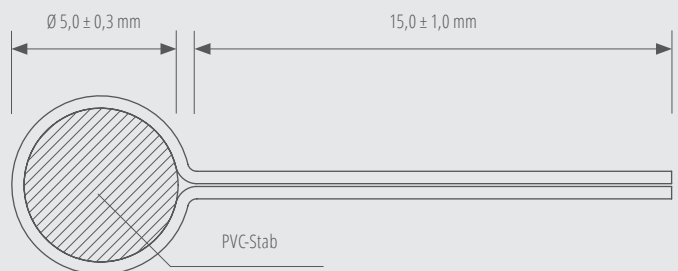



# BEFESTIGEN, VERSCHLIESSEN UND VERZIEREN

## KEDER | SCHNÜRE

### VIVOCORD KEDERSCHNUR

Die weiche, dennoch ausgesprochen formstabile Keder-  
schnur lässt sich nicht nur hervorragend verarbeiten,  
sondern besitzt aufgrund der einzigartigen Konstruktion  
eine extrem hohe Haltbarkeit und Festigkeit. Zusätzlich  
sorgt die Rohstoffverarbeitung und die Endveredelung  
dafür, dass unabhängig vom Waschprozess, die Keder-  
schnur nicht einlaufen wird.

- 54% Baumwolle
- 46% Polyester

Art.-Nr.	Ø	Rollenlänge	VE
9761x050	3 mm	100 m	1 Karton
9761x051	4 mm	100 m	1 Karton
9761x052	5 mm	50 m	1 Karton
9761x053	6 mm	50 m	1 Karton



### VIVOCORD WATTESCHNUR

Art.-Nr.	Ø	Rollenlänge	VE
9761x060	3 mm	1.000 m	1 Rolle
9761x061	4 mm	600 m	1 Rolle
9761x062	5 mm	500 m	1 Rolle
9761x063	6 mm	400 m	1 Rolle



Art. 9761x063



Art. 9761x062



Art. 9761x061



Art. 9761x060

### KEDERSCHNUR WEISS

Art.-Nr.	Ø	Rollenlänge	VE
9761x070	ca. 3,0 mm	100 m	1 Rolle
9761x071	ca. 3,5 mm	100 m	1 Rolle
9761x072	ca. 4,5 mm	100 m	1 Rolle
9761x073	ca. 6,0 mm	100 m	1 Rolle
9761x074	ca. 6,0 mm	50 m	1 Rolle
9761x075	ca. 11,0 mm	50 m	1 Rolle



Art. 9761x070



Art. 9761x071



Art. 9761x072



Art. 9761x073



Art. 9761x074



Art. 9761x075



Art. 9761x075

# BEFESTIGEN, VERSCHLIESSEN UND VERZIEREN

## KEDER | SCHNÜRE



Art.-Nr.	Beschreibung	Ø	Rollenlänge	VE
776x2	Einlegeschnur transparent, ohne Hohlwulst, weiche Qualität	2 mm	300 m	Stk
776x3	Einlegeschnur transparent, ohne Hohlwulst, weiche Qualität	3 mm	200 m	Stk
776x4	Einlegeschnur transparent, ohne Hohlwulst, weiche Qualität	4 mm	200 m	Stk
776x13	Einlegeschnur transparent, ohne Hohlwulst, harte Qualität	3 mm	100 m	Stk



Art.-Nr.	Beschreibung	Farbe	Rollenlänge	VE
761x125	Kantenschutz	schwarz	100 m	m
761x130	Clip Verschlussleiste	schwarz	1200 mm	Stk
774x1	DB Fensterbiese	schwarz	250 m	m
775x70	PVC - Biese-Hohlwulst, 4 x 12 mm	schwarz	100 m	Stk
775x71	PVC - Biese-Hohlwulst	weiß	100 m	Stk

# BEFESTIGEN, VERSCHLIESSEN UND VERZIEREN

## KEDER | SCHNÜRE

### ASTOR PROFILLEISTE NR. 501

Die ASTOR Profilleiste eignet sich, wie Nagelleisten oder Krallenleisten, perfekt für das verdeckte Anschlagen von Möbelstoffen oder Kunstleder.

Art.-Nr.	Länge	VE
9776x010	152 cm	1 Stk



### RAFFROLLOSCHNUR

Die stabile Flechtkonstruktion der Raffrollo- oder Jalousienschnur ist besonders scheuerbeständig und weist eine hohe Festigkeit auf. In den kleinen Durchmessern kann diese Schnur als Knopffaden Verwendung finden. Bitte

beachten Sie, dass sich nur die Polyesterausführungen für den Außeneinsatz eignen, Polyamid ist aufgrund seiner chemischen Zusammensetzung nicht UV- oder witterungsbeständig.

Art.-Nr.	Ø	Material	Rollenlänge	VE
9776x020	0,7 mm	100% Polyester	100 m	1 Rolle
9776x021	3 mm	100% Polyester	100 m	1 Rolle
9776x022	6 mm	100% Polyester	100 m	1 Rolle
9776x025	1 mm	100% Polyamid	50 m	1 Rolle
9776x026	3 mm	100% Polyamid	50 m	1 Rolle



Art. 9776x020



Art. 9776x021

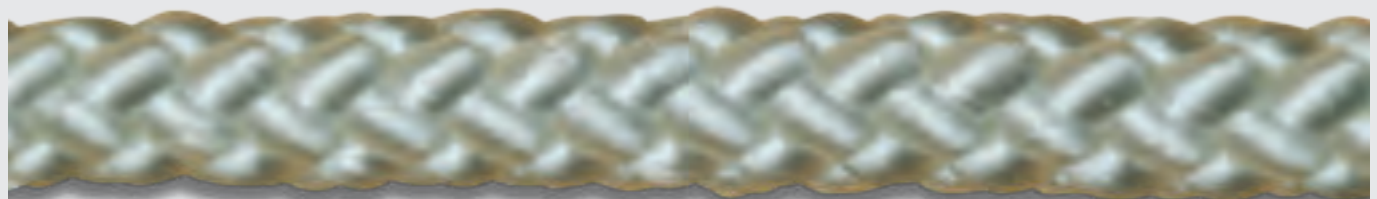

Art. 9776x022



Art. 9776x025



Art. 9776x026

# BEFESTIGEN, VERSCHLIESSEN UND VERZIEREN

## KNÖPFE | NÄGEL

### ASTOR KNOPFOBERTEILE

Individuell bezogene Polsterknöpfe in Wunschgröße und Stückzahl lassen sich am besten mit der ASTOR Knopfmaschine, den zugehörigen Einsätzen und den Knopfeinheiten in Wunschgrößen produzieren. Die Knopfoberteile eignen sich hervorragend für das Beziehen mit Polsterstoffen.

- Material: Eisen
- Größen von 12,5 bis 38 mm

Art.-Nr.	Bezeichnung	Ø	VE
9551x010	Oberteil Nr. 20	12,5 mm	1.000 Stk
9551x011	Oberteil Nr. 24	15 mm	1.000 Stk
9551x012	Oberteil Nr. 28	18 mm	1.000 Stk
9551x013	Oberteil Nr. 32	20,5 mm	1.000 Stk
9551x014	Oberteil Nr. 36	23 mm	500 Stk
9551x015	Oberteil Nr. 44	28 mm	250 Stk
9551x016	Oberteil Nr. 60	38 mm	250 Stk

### ASTOR KNOPFUNTERTEILE

Die ASTOR Knopfunterteile sind das passende Gegenstück für die Knopfoberteile. Ebenfalls aus Eisen gefertigt, sind sie sehr stabil und lassen sich mit der kleinen Öse auf der Unterseite leicht in der gewünschten Position fixieren.

- Material: Eisen verzinkt
- Größen von 12,5 bis 38 mm

Art.-Nr.	Bezeichnung	Ø	VE
9551x020	Unterteil Nr. 20	12,5 mm	1.000 Stk
9551x021	Unterteil Nr. 24	15 mm	1.000 Stk
9551x022	Unterteil Nr. 28	18 mm	1.000 Stk
9551x023	Unterteil Nr. 32	20,5 mm	1.000 Stk
9551x024	Unterteil Nr. 36	23 mm	500 Stk
9551x025	Unterteil Nr. 44	28 mm	250 Stk
9551x026	Unterteil Nr. 60	38 mm	250 Stk

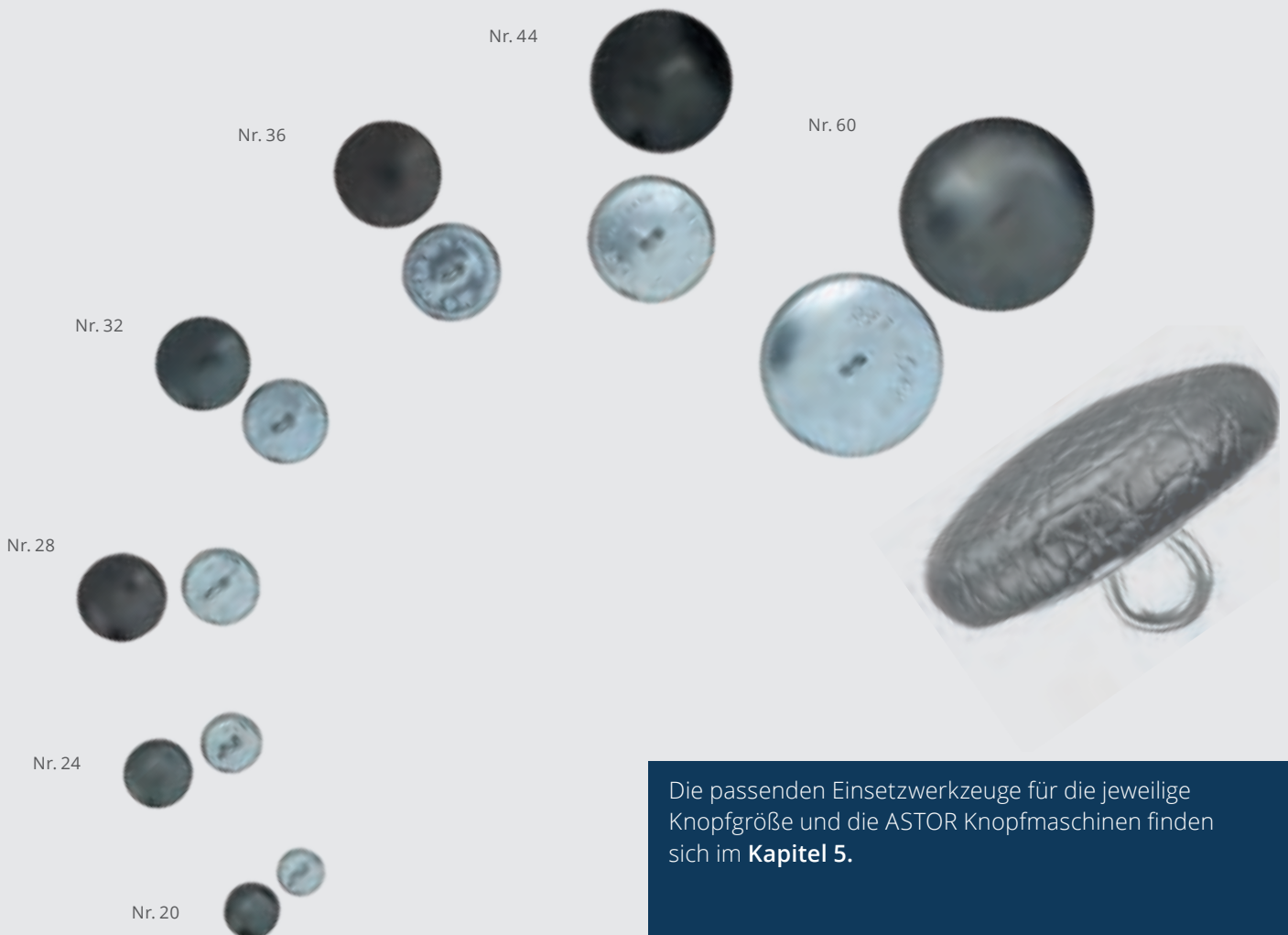

Die passenden Einsatzwerkzeuge für die jeweilige Knopfgröße und die ASTOR Knopfmaschinen finden sich im **Kapitel 5**.

# BEFESTIGEN, VERSCHLIESSEN UND VERZIEREN

## KNÖPFE | NÄGEL

### ASTOR NAGELTEILE KOMPLETT MIT STIFT

Knopfunterteil passend zu den Knopfoberteilen mit spitzem Stahlstift für das Einschlagen in Hart- und Weichhölzer.

Art.-Nr.	Bezeichnung	Ø	Packung	VE
9551x030	Astor Nagelteil Nr. 24	12 mm	1.000 Stk	1 Packung
9551x031	Astor Nagelteil Nr. 28	15 mm	1.000 Stk	1 Packung
9551x032	Astor Nagelteil Nr. 28	18 mm	1.000 Stk	1 Packung



### SCHATOSENDÜBEL 8 x 30 MM

Schatosendübel aus stabilem Kunststoff für Bohrungen mit 8 mm.

Art.-Nr.	Bezeichnung	Packungsgröße	VE
9551x035	Schatosendübel 8 x 30 mm	100 Stk	1 Pack



# BEFESTIGEN, VERSCHLIESSEN UND VERZIEREN

## KNÖPFE | NÄGEL

### DURABLE DOT DRUCKKNOPF EINZELTEILE

Art.-Nr.	Bezeichnung	Packungsgröße	VE
551x76	Durable-Dot Kappen	100 Stk	1 Packung
551x79	Durable-Dot Nieten	100 Stk	1 Packung
551x178	Durable-Dot Kugeln	100 Stk	1 Packung
551x77	Durable-Dot-Federösen	100 Stk	1 Packung
9569x074	Durable-Dot Schrauben Nirosta	100 Stk	1 Packung
9569x075	Verbindungsniete für Federöse	100 Stk	1 Packung



Art. 551x76



Art. 551x79



Art. 551x178



Art. 551x77



Art. 9569x074



Art. 9569x075

### DURABLE DOT DRUCKKNOPFSET 206

Set **zum Nieten** - Messing vernickelt  
bestehend aus:  
Durable-Dot Kappen  
Durable-Dot Nieten  
Durable-Dot Kugeln  
Durable-Dot Federöse

Art.-Nr.	Packungsgröße	VE
551x6	100 Stk	1 Pack

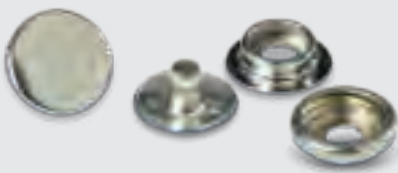

### DURABLE DOT DRUCKKNOPFSET 216

Set **zum Schrauben** - Messing vernickelt  
bestehend aus:  
Durable-Dot Kappen  
Durable-Dot Schrauben  
Durable-Dot Kugeln  
Durable-Dot Federöse

Art.-Nr.	Packungsgröße	VE
551x25	100 Stk	1 Pack

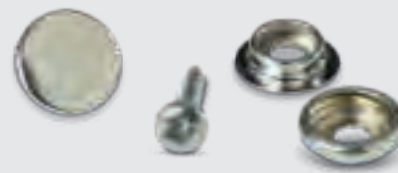

Mit unseren Sets sind Sie immer  
bestens gerüstet.

# BEFESTIGEN, VERSCHLIESSEN UND VERZIEREN

## KNÖPFE | NÄGEL

### DURABLE DOT STANZE

Einsetzwerkzeug für Druckknöpfe

Art.-Nr.	Bezeichnung	VE
635x6	Durable-Dot Stanze	1 Stk



### ZUR PROFESSIONELLEN VERARBEITUNG: WERKZEUG FÜR DURABLE DOT 6

Art.-Nr.	EH	Beschreibung
635x8	Stk	Durable-Dot Maschine für Kap. 5+6 mit Einsätze
635x9	Stk	Durable-Dot Maschine für Kap. 5+6 ohne Einsätze
635x10	Stk	Hülsen für Durable-Dot Maschine
635x11	Stk	Zapfen für Durable-Dot Maschine
635x12	Stk	Kappe 5/6 für Durable-Dot Maschine
635x13	Stk	Öse für Durable-Dot Maschine

# BEFESTIGEN, VERSCHLIESSEN UND VERZIEREN

## KNÖPFE | NÄGEL



Ob für historische Möbel oder moderne Designerstücke, Polsterziernägel dienen nicht nur Befestigungszwecken, sondern geben jedem Möbelstück eine individuelle Note. So unterschiedlich die Epochenstile, so unterschiedlich moderne Designstücke, so vielfältig ist die Palette an Ziernägeln. Ob mit rundem oder eckigem Kopf, mit Hammerschlagoptik oder ganz glatt, wir führen sie alle und finden mit Sicherheit auch für Ihren Einsatzzweck den richtigen Nagel.

### ZIERNAGELSTREIFEN

Mit Ziernagelstreifen lassen sich aufwändige Nagelarbeiten schnell und unkompliziert lösen. Über eine Länge von 100 cm lässt sich die biegsame und trotzdem robuste Stange perfekt am Möbelstück anlegen und für das Einschlagen werden nur 20 Nägel benötigt. Die glatte, schlagfeste Oberfläche ist ausgesprochen kratzbeständig und verzeiht selbst fehlgesetzte Schläge.

Art.-Nr.	Modell	Farbe	Länge	Anzahl Nägel	VE
9569x090	Ziernagelstreifen	901 - vermessingt	100 cm	20 Stk	1 Stk
9569x091	Ziernagelstreifen	905 - altgold-gefleckt	100 cm	20 Stk	1 Stk
9569x092	Ziernagelstreifen	912 - bronze renaissance	100 cm	20 Stk	1 Stk

### ZIERNÄGEL FÜR ZIERNAGELSTREIFEN 100 1/3

Die Ziernägel für die Ziernagelstreifen sind in Form, Kopfhöhe und Stiftlänge perfekt an die Ziernagelstreifen angepasst.

Art.-Nr.	Ausführung	Farbe	Ø Kopf	Kopfhöhe	Stiftlänge	VE
9569x095	vermessingt	901	9,5 mm	2,5 mm	13,0 mm	1.000 Stk
9569x096	altgold-gefleckt	905	9,5 mm	2,5 mm	13,0 mm	1.000 Stk
9569x097	bronze-renaissance	912	9,5 mm	2,5 mm	13,0 mm	1.000 Stk

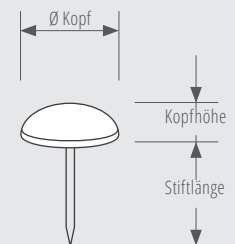

Art. 9569x095

Art. 9569x096

Art. 9569x097



# BEFESTIGEN, VERSCHLIESSEN UND VERZIEREN

## FLACHGEWÖLBTE ZIERNÄGEL

### ZIERNÄGEL 90 1/3

Art.-Nr.	Ausführung	Farbe	Ø Kopf	Kopfhöhe	Stiftlänge	VE
9569x100	vermessingt	901	9,5 mm	2,5 mm	13,0 mm	1.000 Stk
9569x101	altgold-gefleckt	905	9,5 mm	2,5 mm	13,0 mm	1.000 Stk
9569x102	altmessing-hell	907	9,5 mm	2,5 mm	13,0 mm	1.000 Stk
9569x103	bronze-renaissance	912	9,5 mm	2,5 mm	13,0 mm	1.000 Stk
9569x104	vernickelt	921	9,5 mm	2,5 mm	13,0 mm	1.000 Stk
9569x105	altkupfer	931	9,5 mm	2,5 mm	13,0 mm	1.000 Stk

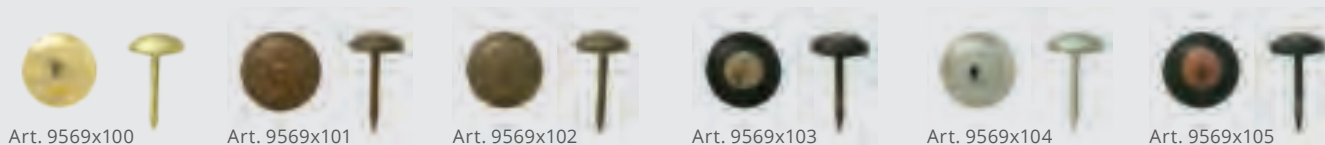

### ZIERNÄGEL 110 1/3

Art.-Nr.	Ausführung	Farbe	Ø Kopf	Kopfhöhe	Stiftlänge	VE
9569x110	altgold-gefleckt	905	10,0 mm	2,8 mm	13,0 mm	1.000 Stk
9569x111	altmessing-hell	907	10,0 mm	2,8 mm	13,0 mm	1.000 Stk
9569x112	bronze-renaissance	912	10,0 mm	2,8 mm	13,0 mm	1.000 Stk



### ZIERNÄGEL 120 1/3

Art.-Nr.	Ausführung	Farbe	Ø Kopf	Kopfhöhe	Stiftlänge	VE
9569x115	altgold-gefleckt	905	11,0 mm	3,0 mm	13,0 mm	1.000 Stk
9569x116	altmessing-hell	907	11,0 mm	3,0 mm	13,0 mm	1.000 Stk
9569x117	bronze-renaissance	912	11,0 mm	3,0 mm	13,0 mm	1.000 Stk
9569x118	altkupfer	931	11,0 mm	3,0 mm	13,0 mm	1.000 Stk



# BEFESTIGEN, VERSCHLIESSEN UND VERZIEREN

## FLACHGEWÖLBTE ZIERNÄGEL

### ZIERNÄGEL 1507



Art.-Nr.	9569x113
Ausführung	antik brüniert dunkel
Farbe	934
Ø Kopf	14,0 mm
Kopfhöhe	4,0 mm
Stiftlänge	14,0 mm
VE	1.000 Stk

### ZIERNÄGEL 1504



Art.-Nr.	9569x114
Ausführung	altmessing-hell
Farbe	907
Ø Kopf	18,0 mm
Kopfhöhe	4,5 mm
Stiftlänge	14,0 mm
VE	500 Stk

### ZIERNÄGEL 1500



Art.-Nr.	9569x119
Ausführung	bronze-renaissance
Farbe	912
Ø Kopf	24,0 mm
Kopfhöhe	6,0 mm
Stiftlänge	16,0 mm
VE	250 Stk



# BEFESTIGEN, VERSCHLIESSEN UND VERZIEREN

## HOCHGEWÖLBTE ZIERNÄGEL

### ZIERNÄGEL 650

Art.-Nr.	Ausführung	Farbe	Ø Kopf	Kopfhöhe	Stiftlänge	VE
9569x120	altgold-gefleckt	905	10,0 mm	3,8 mm	13,0 mm	1.000 Stk
9569x121	altmessing-hell	907	10,0 mm	3,8 mm	13,0 mm	1.000 Stk
9569x122	bronze-rennaissance	912	10,0 mm	3,8 mm	13,0 mm	1.000 Stk
9569x123	altkupfer	931	10,0 mm	3,8 mm	13,0 mm	1.000 Stk

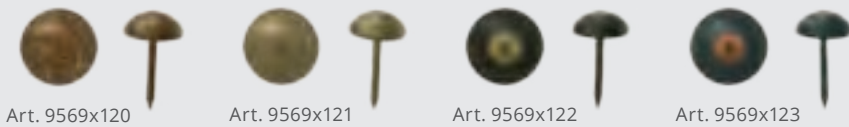

### ZIERNÄGEL 660

Art.-Nr.	Ausführung	Farbe	Ø Kopf	Kopfhöhe	Stiftlänge	VE
9569x124	altgold-gefleckt	905	10,5 mm	4,0 mm	13,0 mm	1.000 Stk
9569x125	altmessing-hell	907	10,5 mm	4,0 mm	13,0 mm	1.000 Stk
9569x126	bronze-rennaissance	912	10,5 mm	4,0 mm	13,0 mm	1.000 Stk

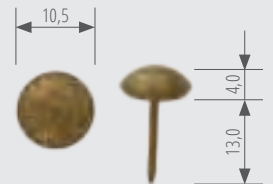

### ZIERNÄGEL 670

Art.-Nr.	Ausführung	Farbe	Ø Kopf	Kopfhöhe	Stiftlänge	VE
9569x130	schwarz glänzend	070	11,0 mm	4,2 mm	13,0 mm	1.000 Stk
9569x131	altgold-gefleckt	905	11,0 mm	4,2 mm	13,0 mm	1.000 Stk
9569x132	altmessing-hell	907	11,0 mm	4,2 mm	13,0 mm	1.000 Stk
9569x133	bronze-rennaissance	912	11,0 mm	4,2 mm	13,0 mm	1.000 Stk
9569x134	brüniert dunkel	937	11,0 mm	4,2 mm	13,0 mm	1.000 Stk



# BEFESTIGEN, VERSCHLIESSEN UND VERZIEREN

## HOCHGEWÖLBTE ZIERNÄGEL



### ZIERNÄGEL 680

Art.-Nr.	9569x135
Ausführung	altmessing-hell
Farbe	907
Ø Kopf	12,0 mm
Kopfhöhe	4,2 mm
Stiftlänge	13,0 mm
VE	1.000 Stk

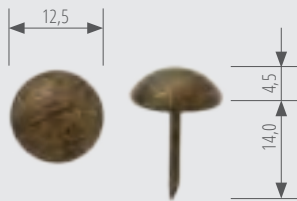

### ZIERNÄGEL 507

Art.-Nr.	9569x136
Ausführung	altgold-gefleckt
Farbe	905
Ø Kopf	12,5 mm
Kopfhöhe	4,5 mm
Stiftlänge	14,0 mm
VE	1.000 Stk



### ZIERNÄGEL 504

Art.-Nr.	9569x137
Ausführung	bronze-renaissance
Farbe	912
Ø Kopf	16,0 mm
Kopfhöhe	5,7 mm
Stiftlänge	14,0 mm
VE	500 Stk



### ZIERNÄGEL 503

Art.-Nr.	9569x138
Ausführung	altmessing hell
Farbe	907
Ø Kopf	18,0 mm
Kopfhöhe	6,0 mm
Stiftlänge	15,0 mm
VE	500 Stk

# BEFESTIGEN, VERSCHLIESSEN UND VERZIEREN

## HOCHGEWÖLBTE ZIERNÄGEL



### ZIERNÄGEL 502

Art.-Nr.	9569x139
Ausführung	vermessingt
Farbe	901
Ø Kopf	20,0 mm
Kopfhöhe	7,0 mm
Stiftlänge	17,0 mm
VE	500 Stk

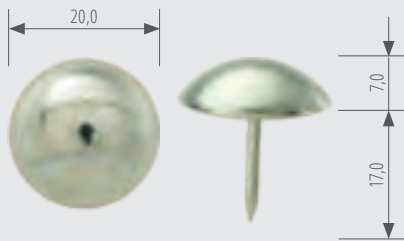

### ZIERNÄGEL 502

Art.-Nr.	9569x140
Ausführung	vernickelt
Farbe	921
Ø Kopf	20,0 mm
Kopfhöhe	7,0 mm
Stiftlänge	17,0 mm
VE	500 Stk



# BEFESTIGEN, VERSCHLIESSEN UND VERZIEREN

## FLACHGEWÖLBTE SONDERDEKORE



### ZIERNÄGEL 1507M

Art.-Nr.	9569x141
Ausführung	antik
Farbe	934
Ø Kopf	11,0 mm
Kopfhöhe	2,5 mm
Stiftlänge	13,0 mm
VE	1.000 Stk



### ZIERNÄGEL 548W

Art.-Nr.	9569x142
Ausführung	bronze-renaissance lackiert
Farbe	911
Ø Kopf	12,0 mm
Kopfhöhe	3,5 mm
Stiftlänge	13,0 mm
VE	1.000 Stk

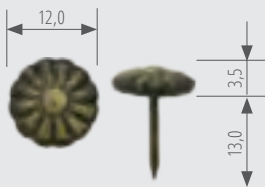

### ZIERNÄGEL 548W

Art.-Nr.	9569x143
Ausführung	bronze-renaissance poliert
Farbe	912
Ø Kopf	12,0 mm
Kopfhöhe	3,5 mm
Stiftlänge	13,0 mm
VE	1.000 Stk



### ZIERNÄGEL 1506M

Art.-Nr.	9569x144
Ausführung	altkupfer lackiert
Farbe	933
Ø Kopf	13,0 mm
Kopfhöhe	2,5 mm
Stiftlänge	13,0 mm
VE	1.000 Stk

# BEFESTIGEN, VERSCHLIESSEN UND VERZIEREN

## FLACHGEWÖLBTE SONDERDEKORE

### ZIERNÄGEL 547W

Art.-Nr.	9569x145
Ausführung	bronze-renaissance poliert
Farbe	912
Ø Kopf	14,0 mm
Kopfhöhe	4,0 mm
Stiftlänge	14,0 mm
VE	1.000 Stk

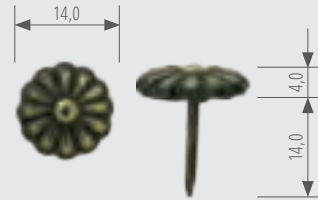

### ZIERNÄGEL 546W

Art.-Nr.	9569x146
Ausführung	bronze-renaissance poliert
Farbe	912
Ø Kopf	16,0 mm
Kopfhöhe	4,4 mm
Stiftlänge	14,0 mm
VE	500 Stk



### ZIERNÄGEL 545M

Art.-Nr.	9569x147
Ausführung	bronze-renaissance
Farbe	903
Ø Kopf	17,5 mm
Kopfhöhe	5,0 mm
Stiftlänge	16,0 mm
VE	500 Stk



### ZIERNÄGEL 545W

Art.-Nr.	9569x148
Ausführung	bronze-renaissance poliert
Farbe	912
Ø Kopf	19,0 mm
Kopfhöhe	5,0 mm
Stiftlänge	14,0 mm
VE	500 Stk



# BEFESTIGEN, VERSCHLIESSEN UND VERZIEREN

## FLACHGEWÖLBTE SONDERDEKORE



### ZIERNÄGEL 555A

Art.-Nr.	9569x149
Ausführung	bronze-renaissance
Farbe	912
Ø Kopf	20,0 mm
Kopfhöhe	4,0 mm
Stiftlänge	14,0 mm
VE	500 Stk



### ZIERNÄGEL 1533M

Art.-Nr.	9569x150
Ausführung	schwarz lackiert
Farbe	001
Ø Kopf	20,0 mm
Kopfhöhe	4,2 mm
Stiftlänge	18,0 mm
VE	500 Stk





# BEFESTIGEN, VERSCHLIESSEN UND VERZIEREN

## HOCHGEWÖLBTE SONDERDEKORE

### ZIERNÄGEL 548X

Art.-Nr.	9569x151
Ausführung	altmessing
Farbe	907
Ø Kopf	9,0 mm
Kopfhöhe	4,0 mm
Stiftlänge	13,0 mm
VE	1.000 Stk

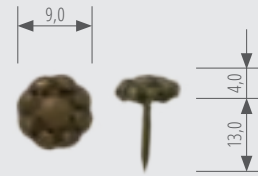

### ZIERNÄGEL 1611M

Art.-Nr.	9569x152
Ausführung	bronze-renaissance lackiert
Farbe	911
Ø Kopf	11,0 mm
Kopfhöhe	4,0 mm
Stiftlänge	13,0 mm
VE	1.000 Stk

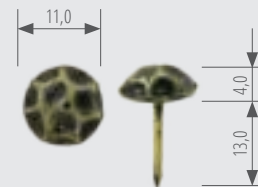

### ZIERNÄGEL 567N

Art.-Nr.	9569x153
Ausführung	bronze-renaissance
Farbe	903
Ø Kopf	12,0 mm
Kopfhöhe	4,0 mm
Stiftlänge	13,0 mm
VE	1.000 Stk



### ZIERNÄGEL 508B

Art.-Nr.	9569x154
Ausführung	bronze-renaissance
Farbe	912
Ø Kopf	12,0 mm
Kopfhöhe	4,5 mm
Stiftlänge	13,0 mm
VE	1.000 Stk

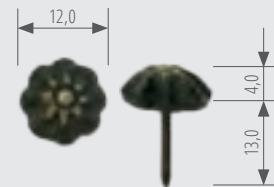

# BEFESTIGEN, VERSCHLIESSEN UND VERZIEREN

## HOCHGEWÖLBTE SONDERDEKORE



### ZIERNÄGEL 505B

Art.-Nr.	9569x155
Ausführung	bronze-renaissance
Farbe	912
Ø Kopf	16,0 mm
Kopfhöhe	6,0 mm
Stiftlänge	13,0 mm
VE	500 Stk



### ZIERNÄGEL 506U

Art.-Nr.	9569x156
Ausführung	bronze-renaissance
Farbe	903
Ø Kopf	16,0 mm
Kopfhöhe	5,0 mm
Stiftlänge	13,0 mm
VE	500 Stk



### ZIERNÄGEL 501F

Art.-Nr.	9569x157
Ausführung	altkupfer
Farbe	932
Ø Kopf	18,0 x 18,0 mm
Kopfhöhe	7,0 mm
Stiftlänge	16,0 mm
VE	250 Stk



### ZIERNÄGEL 888L

Art.-Nr.	9569x158
Ausführung	bronze-renaissance
Farbe	912
Ø Kopf	18,0 x 18,0 mm
Kopfhöhe	5,5 mm
Stiftlänge	14,0 mm
VE	500 Stk

# BEFESTIGEN, VERSCHLIESSEN UND VERZIEREN

## HOCHGEWÖLBTE SONDERDEKORE

### ZIERNÄGEL 563N

Art.-Nr.	9569x159
Ausführung	bronze-renaissance
Farbe	903
Ø Kopf	19,0 mm
Kopfhöhe	5,5 mm
Stiftlänge	16,0 mm
VE	500 Stk



### ZIERNÄGEL 1503M

Art.-Nr.	9569x160
Ausführung	bronze-renaissance
Farbe	911
Ø Kopf	20,0 mm
Kopfhöhe	5,0 mm
Stiftlänge	14,0 mm
VE	500 Stk

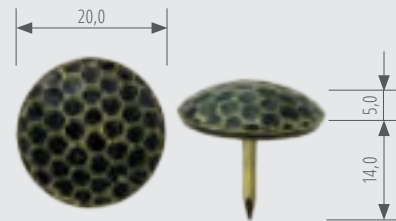

### ZIERNÄGEL 1193A

Art.-Nr.	9569x161
Ausführung	eisen-altkupfer
Farbe	931
Ø Kopf	24,0 mm
Kopfhöhe	7,0 mm
Stiftlänge	18,0 mm
VE	250 Stk



# BEFESTIGEN, VERSCHLIESSEN UND VERZIEREN

## REISSVERSCHLUSS | KLETTBÄNDER | POSAMENTEN



### EINFACHSCHIEBER



### DOPPELSCHIEBER



Art.-Nr.	EH	Spiralbreite	Bandbreite	Beschreibung
69x20	Stk			Anfangs- und Endverschlüsse für RV
69x21	m	10 mm	40 mm	Nylon, rohweiß, Spiralreißverschlußband Original YKK Rolle á 100 m
69x021	m	10 mm	40 mm	Nylon, schwarz, Spiralreißverschlußband Original YKK Rolle á 100 m
69x22	Stk	10 mm	40 mm	Einfachschieber zu 69x21 / 021 Original YKK
69x23	Stk	10 mm	40 mm	Doppelschieber zu 69x21 / 021 Original YKK
69x24	Stk	5 mm	34 mm	Doppelschieber zu 69x25
69x25	m	5 mm	34 mm	RV weiß 200 m Rolle
69x25s	m	5 mm	34 mm	RV schwarz 200 m Rolle
69x25g	m	5 mm	34 mm	RV grau 200 m Rolle
69x25b	m	5 mm	34 mm	RV beige 200 m Rolle
69x25br	m	5 mm	34 mm	RV braun 200 m Rolle
69x26	Stk	5 mm	34 mm	Einfachschieber zu 69x25, nickelfrei
69x27	m	3 mm	24 mm	RV weiß 200 m Rolle
69x27s	m	3 mm	24 mm	RV schwarz 200 m Rolle
69x27g	m	3 mm	24 mm	RV grau 200 m Rolle
69x27b	m	3 mm	24 mm	RV beige 200 m Rolle
69x27br	m	3 mm	24 mm	RV braun 200 m Rolle
69x28	Stk	3 mm	24 mm	Einfachschieber zu 69x27

Art. 69x20



# BEFESTIGEN, VERSCHLIESSEN UND VERZIEREN

## REISSVERSCHLUSS | KLETTBÄNDER | POSAMENTEN

### DOPPELSCHIEBER, TEILBAR

YKK-Zelt-RV mit Doppelschieber, teilbar,  
Kunststoffspirale 38 mm breit



Art.-Nr.	EH	Farbe	Länge
690x80	Stk	weiß	YKK 80 cm
690x80s	Stk	schwarz	YKK 80 cm
690x90	Stk	weiß	YKK 90 cm
690x90s	Stk	schwarz	YKK 90 cm
690x100	Stk	weiß	YKK 100 cm
690x100s	Stk	schwarz	YKK 100 cm
690x110	Stk	weiß	YKK 110 cm
690x110S	Stk	schwarz	YKK 110 cm
690x120	Stk	weiß	YKK 120 cm
690x120S	Stk	schwarz	YKK 120 cm
690x125	Stk	weiß	YKK 125 cm
690x125s	Stk	schwarz	YKK 125 cm
690x130	Stk	weiß	YKK 130 cm
690x130s	Stk	schwarz	YKK 130 cm
690x140	Stk	weiß	YKK 140 cm
690x140s	Stk	schwarz	YKK 140 cm
690x150	Stk	weiß	YKK 150 cm
690x150s	Stk	schwarz	YKK 150 cm
690x160	Stk	weiß	YKK 160 cm
690x160s	Stk	schwarz	YKK 160 cm
690x170	Stk	weiß	YKK 170 cm
690x170s	Stk	schwarz	YKK 170 cm
690x175	Stk	weiß	YKK 175 cm
690x180	Stk	schwarz	YKK 180 cm
690x180s	Stk	weiß	YKK 180 cm
690x190	Stk	schwarz	YKK 190 cm
690x190s	Stk	weiß	YKK 190 cm
690x200	Stk	schwarz	YKK 200 cm
690x200s	Stk	weiß	YKK 200 cm
690x210	Stk	schwarz	YKK 210 cm
690x210s	Stk	weiß	YKK 210 cm
690x220	Stk	schwarz	YKK 220 cm
690x220s	Stk	weiß	YKK 220 cm
690x230	Stk	schwarz	YKK 230 cm
690x230s	Stk	weiß	YKK 230 cm

Art.-Nr.	EH	Farbe	Länge
690x240	Stk	schwarz	YKK 240 cm
690x240s	Stk	weiß	YKK 240 cm
690x250	Stk	schwarz	YKK 250 cm
690x250s	Stk	weiß	YKK 250 cm
690x260	Stk	schwarz	YKK 260 cm
690x260s	Stk	weiß	YKK 260 cm
690x270	Stk	schwarz	YKK 270 cm
690x270s	Stk	weiß	YKK 270 cm
690x280	Stk	schwarz	YKK 280 cm
690x280s	Stk	weiß	YKK 280 cm
690x290	Stk	schwarz	YKK 290 cm
690x300	Stk	weiß	YKK 300 cm
690x300s	Stk	schwarz	YKK 300 cm
690x320	Stk	weiß	YKK 320 cm
690x330	Stk	schwarz	YKK 330 cm
690x330s	Stk	weiß	YKK 330 cm
690x350	Stk	schwarz	YKK 350 cm
690x350s	Stk	weiß	YKK 350 cm
690x380	Stk	schwarz	YKK 380 cm
690x380s	Stk	weiß	YKK 380 cm
690x400	Stk	schwarz	YKK 400 cm
690x400s	Stk	weiß	YKK 400 cm
690x500	Stk	schwarz	YKK 500 cm
690x500s	Stk	weiß	YKK 500 cm
690x600	Stk	schwarz	YKK 600 cm
690x600s	Stk	weiß	YKK 600 cm
690x700	Stk	schwarz	YKK 700 cm
690x700s	Stk	weiß	YKK 700 cm
690x800	Stk	schwarz	YKK 800 cm
690x800s	Stk	weiß	YKK 800 cm
690x1000	Stk	schwarz	YKK 1000 cm
690x1000s	Stk	weiß	YKK 1000 cm
690x1300	Stk	schwarz	YKK 1300 cm
690x1300s	Stk	weiß	YKK 1300 cm

# BEFESTIGEN, VERSCHLIESSEN UND VERZIEREN

## REISSVERSCHLUSS | KLETTBÄNDER | POSAMENTEN



Endlosreißverschlüsse von Prym überzeugen durch hochwertige Verarbeitung, lange Lebensdauer, sehr gute Gleiteigenschaften und einer brillanten Farbpalette, die keine Wünsche offen lässt.

Für optimale Ergebnisse und schlüssige Farbkonzepte führen wir die Schieber in der passenden Farbe zu den Reißverschlüssen.



- 100% Polyester
- 60°C waschbar
- 8 mm Textilfahne für optimale Verarbeitungsmöglichkeiten
- passende farbige Schieber für optimale Ergebnisse
- Rolle à 50 m
- im Anschnitt erhältlich

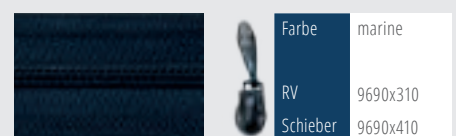
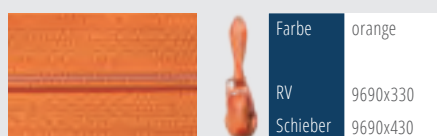
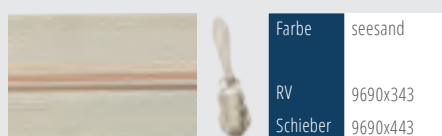
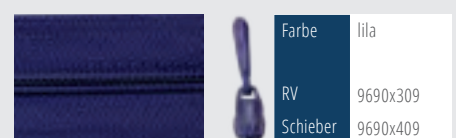
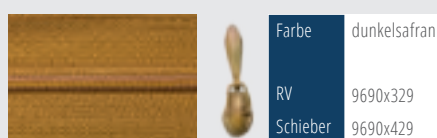
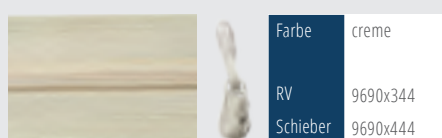
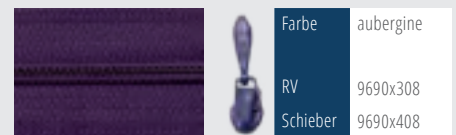
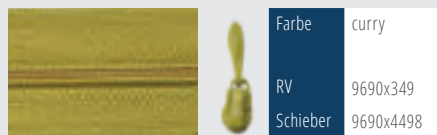
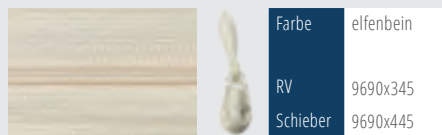
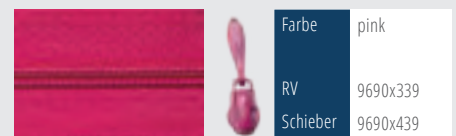
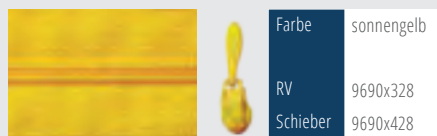
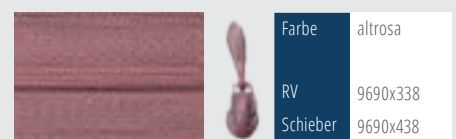
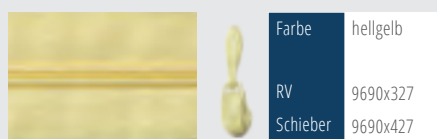
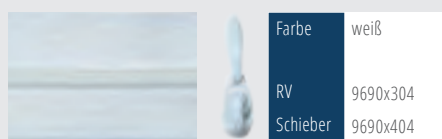
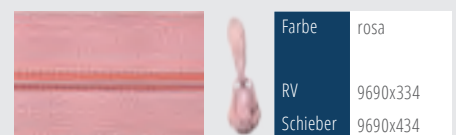
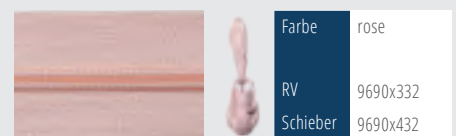
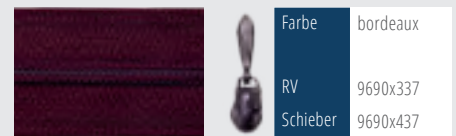
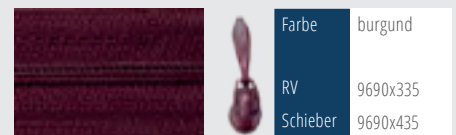
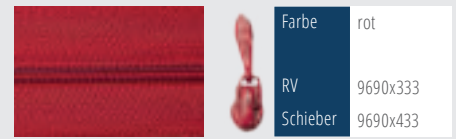

# BEFESTIGEN, VERSCHLIESSEN UND VERZIEREN

## REISSVERSCHLUSS | KLETTBÄNDER | POSAMENTEN

		Farbe royal RV 9690x311 Schieber 9690x411			Farbe tanne RV 9690x322 Schieber 9690x422			Farbe graubraun RV 9690x347 Schieber 9690x447
		Farbe tinte RV 9690x312 Schieber 9690x412			Farbe blattgrün RV 9690x321 Schieber 9690x421			Farbe nougat RV 9690x351 Schieber 9690x451
		Farbe azurblau RV 9690x313 Schieber 9690x413			Farbe kermitgrün RV 9690x325 Schieber 9690x425			Farbe senf RV 9690x350 Schieber 9690x450
		Farbe hellblau RV 9690x314 Schieber 9690x414			Farbe moosgrün RV 9690x324 Schieber 9690x424			Farbe kitt RV 9690x348 Schieber 9690x448
		Farbe blau-grau RV 9690x306 Schieber 9690x406			Farbe natogrün RV 9690x340 Schieber 9690x440			Farbe hellbeige RV 9690x342 Schieber 9690x442
		Farbe helltürkis RV 9690x316 Schieber 9690x416			Farbe schilf RV 9690x326 Schieber 9690x426			Farbe silbergrau RV 9690x305 Schieber 9690x405
		Farbe dunkles petrol RV 9690x317 Schieber 9690x417			Farbe khaki RV 9690x341 Schieber 9690x441			Farbe mittelgrau RV 9690x303 Schieber 9690x403
		Farbe dunkeltürkis RV 9690x315 Schieber 9690x415			Farbe rehbraun RV 9690x355 Schieber 9690x455			Farbe dunkelgrau RV 9690x302 Schieber 9690x402
		Farbe südsee RV 9690x318 Schieber 9690x418			Farbe terracotta RV 9690x354 Schieber 9690x454			Farbe graphit RV 9690x301 Schieber 9690x401
		Farbe lindgrün RV 9690x319 Schieber 9690x419			Farbe rotbraun RV 9690x353 Schieber 9690x453			Farbe schwarz RV 9690x300 Schieber 9690x400
		Farbe kiefer RV 9690x323 Schieber 9690x423			Farbe dunkelbraun RV 9690x346 Schieber 9690x446			
		Farbe smaragd RV 9690x320 Schieber 9690x420			Farbe schocko RV 9690x352 Schieber 9690x452			

# BEFESTIGEN, VERSCHLIESSEN UND VERZIEREN

## REISSVERSCHLUSS | KLETTBÄNDER | POSAMENTEN

### SCHIEBER FÜR PRYM TYP 0 VERNICKELT

Optional bietet sich natürlich ebenfalls die Standardausführung der Schieber in vernickelt an.

Art.-Nr.	Modell	VE
9690x010	RV Schieber Prym Tropfenform	100 Stk
9690x011	RV Schieber Prym SSP	100 Stk

Art. 9690x010  
Tropfenform



Art. 9690x011  
SSP



### PRYM AUFZIEHGERÄT

Langwieriges Gepfriemel hat nun ein Ende. Für das Einfädeln der Schieber haben wir die perfekte Lösung für Sie. Mit dem Prym Aufziehgerät spart man nicht nur Zeit, sondern auch Nerven.

Art.-Nr.	Modell	VE
9635x010	PRYM Aufziehgerät	1 Stk





# BEFESTIGEN, VERSCHLIESSEN UND VERZIEREN

## REISSVERSCHLUSS | KLETTBÄNDER | POSAMENTEN

### MÖBELSCHNUR MATT

Unsere Möbelschnur oder Möbelkordel besitzt aufgrund des Zusammenspiels von Synthetik- und Naturfasern eine matte, edle Optik und lässt sich wunderbar verarbeiten. Dreifach gedreht aus 2 glatten und einer leicht aufgerauhten Zierschnur und in einer vielfältigen Farbpalette erhältlich, verleiht sie Möbeln, Wandbespannungen oder anderen Dekorelementen den letzten Schliff. **Couponservice:** Gerne schneiden wir die Möbelschnur auf Ihre Wunschlänge zu.

- Materialzusammensetzung: 62% Viskose, 37% Baumwolle, 1% Polyester
- Ø 6 mm

Art.-Nr.	Rollenlänge	VE
9776x3263 + Farbcode	25 m	Coupon   Wickelkarte



0219 9776x3263/0219



0516 9776x3263/0516



0135 9776x3263/0135



0410 9776x3263/0410



0238 9776x3263/0238



0139 9776x3263/0139



1094 9776x3263/1094



0124 9776x3263/0124



2000 9776x3263/2000



0003 9776x3263/0003



0297 9776x3263/0297



6957 9776x3263/6957



0105 9776x3263/0105



0122 9776x3263/0122



0190 9776x3263/0190



0169 9776x3263/0169



0146 9776x3263/0146



0427 9776x3263/0427



0034 9776x3263/0034



0235 9776x3263/0235



0108 9776x3263/0108



0145 9776x3263/0145



0220 9776x3263/0220



0160 9776x3263/0160



0431 9776x3263/0431



0118 9776x3263/0118



0128 9776x3263/0128



0178 9776x3263/0178



0042 9776x3263/0042



0423 9776x3263/0423



0464 9776x3263/0464



0086 9776x3263/0086



0052 9776x3263/0052



0134 9776x3263/0134



0166 9776x3263/0166



0200 9776x3263/0200



0132 9776x3263/0132



0201 9776x3263/0201



0089 9776x3263/0089



1056 9776x3263/1056



0999 9776x3263/0999

# BEFESTIGEN, VERSCHLIESSEN UND VERZIEREN

## REISSVERSCHLUSS | KLETTBÄNDER | POSAMENTEN

### MÖBELBORTE

Oftmals als Gimpe bezeichnet, ist unsere Möbelborte mit den kleinen, gelegten und verflochtenen Schlingen nicht nur die optimale Wahl um Nägel oder Klammern zu kaschieren, sondern auch dekoratives Element, um die Einzigartigkeit Ihrer Arbeit zu unterstreichen oder hervorzuheben. **Couponservice:** Gerne schneiden wir die Möbelborte auf Ihre Wunschlänge zu.

- Materialzusammensetzung: 100% Viskose
- ca. 14 mm breit

Art.-Nr.	Rollenlänge	VE
9776x8718 + Farbcode	25 m	Coupon   Wickelkarte

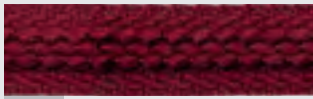

0410 9776x8718/0410



0124 9776x8718/0124



6957 9776x8718/6957

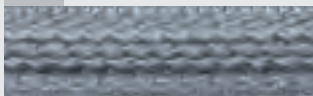

0169 9776x8718/0169



0235 9776x8718/0235



0160 9776x8718/0160



0178 9776x8718/0178

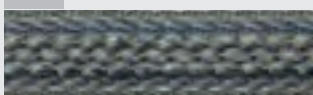

0086 9776x8718/0086



0200 9776x8718/0200



0132 9776x8718/0132



0201 9776x8718/0201



0089 9776x8718/0089

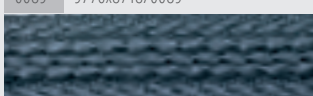

1056 9776x8718/1056



0999 9776x8718/0999



0135 9776x8718/0135

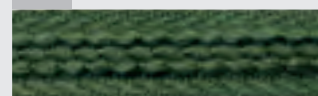

1094 9776x8718/1094



0297 9776x8718/0297



0190 9776x8718/0190



0034 9776x8718/0034



0220 9776x8718/0220

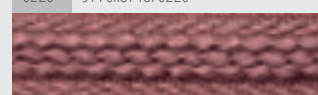

0128 9776x8718/0128

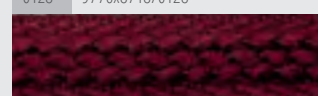

0464 9776x8718/0464

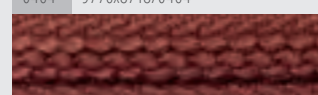

0166 9776x8718/0166

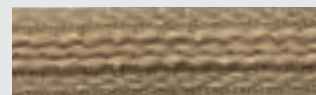

0516 9776x8718/0516

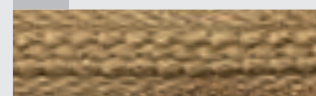

0139 9776x8718/0139



0003 9776x8718/0003

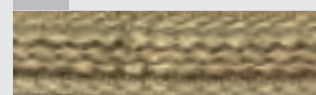

0122 9776x8718/0122

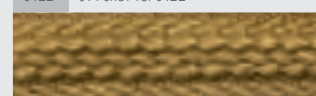

0427 9776x8718/0427

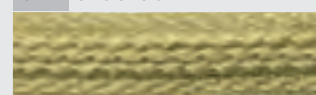

0145 9776x8718/0145

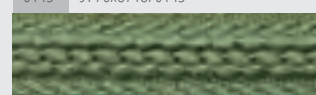

0118 9776x8718/0118

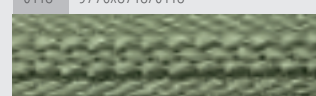

0423 9776x8718/0423

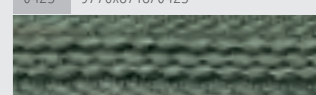

0134 9776x8718/0134



0219 9776x8718/0219



0238 9776x8718/0238



2000 9776x8718/2000

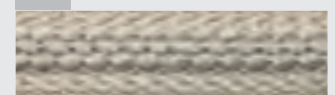

0105 9776x8718/0105

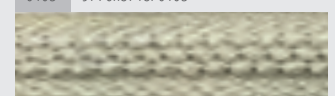

0146 9776x8718/0146

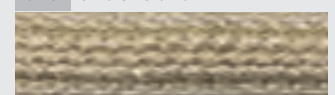

0108 9776x8718/0108

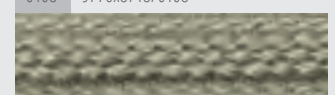

0431 9776x8718/0431

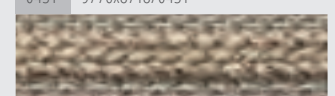

0042 9776x8718/0042

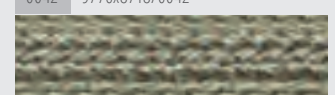

0052 9776x8718/0052

# BEFESTIGEN, VERSCHLIESSEN UND VERZIEREN

## REISSVERSCHLUSS | KLETTBÄNDER | POSAMENTEN

### MÖBEL - DOPPELKEDER

Unsere sozusagen doppelte Möbelkordel oder -schnur für die Kantenverzierung oder weitere Dekorelemente, finden Sie nur bei uns. **Couponservice:** Gerne schneiden wir die Möbelborte auf Ihre Wunschlänge zu.

- Materialzusammensetzung: 62% Viskose, 38% Baumwolle
- ca. 14 mm breit

Art.-Nr.	Rollenlänge	VE
9776x9933 + Farbcode	25 m	Coupon   Wickelkarte

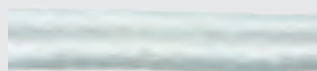

0219 9776x9933/0219



0034 9776x9933/0034



0118 9776x9933/0118



0431 9776x9933/0431



0146 9776x9933/0146



0190 9776x9933/0190



0135 9776x9933/0135



0999 9776x9933/0999



0108 9776x9933/0108



0410 9776x9933/0410



0052 9776x9933/0160



2000 9776x9933/2000



0003 9776x9933/0003



0464 9776x9933/0464



0178 9776x9933/0178



0139 9776x9933/0139

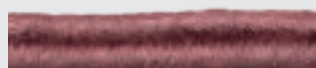

0128 9776x9933/0128



0235 9776x9933/0235



0427 9776x9933/0427



0220 9776x9933/0220

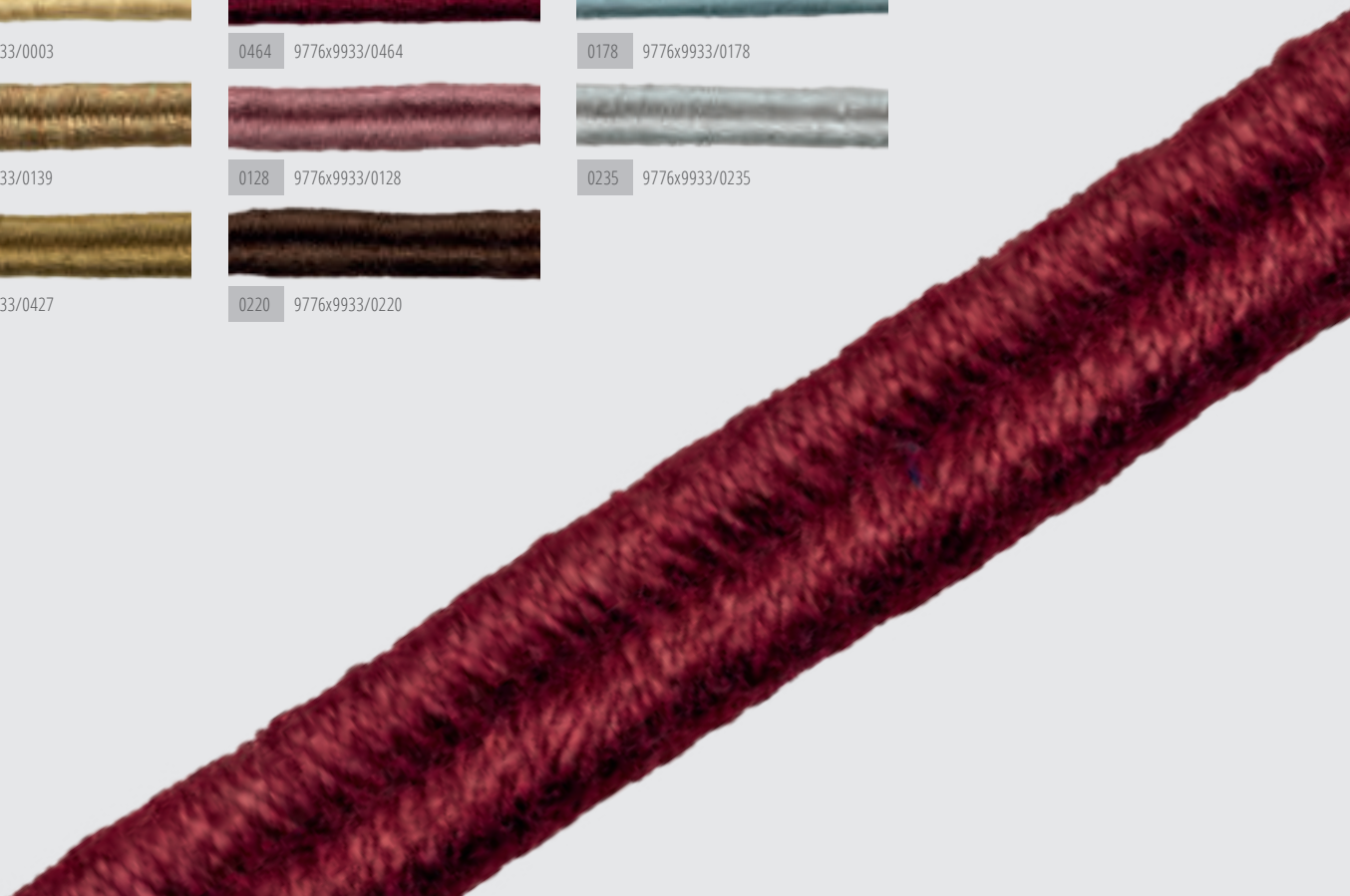

# BEFESTIGEN, VERSCHLIESSEN UND VERZIEREN

## HAKEN- UND FLAUSCHBÄNDER

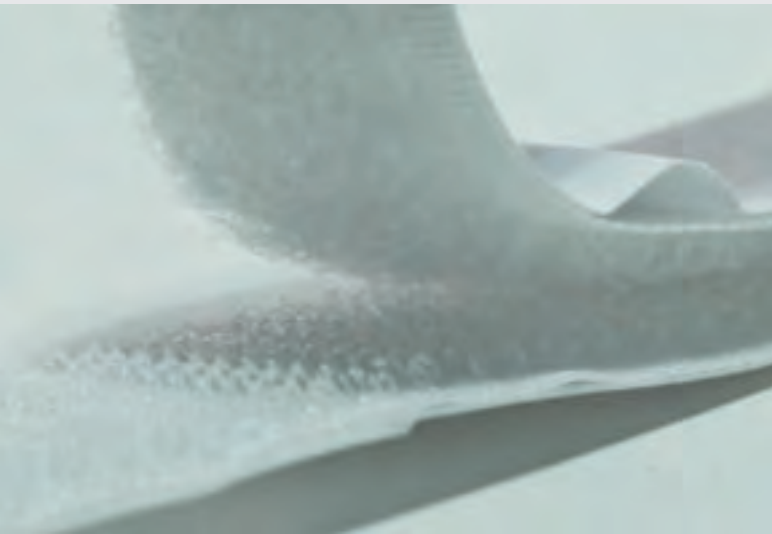

**ORIGINAL  
THINKING®**

Klettbänder für die unterschiedlichsten Anwendungen sollten unbedingt Teil eines festen Lagerbestandes sein - oder Sie beziehen diese sozusagen just-in-time direkt von uns.

Wir haben ständig eine große Auswahl an Breiten und Ausführungen ab Lager verfügbar. Sie haben nur selten Bedarf oder wollen sich nicht ganze Rollen ans Lager legen? Fragen Sie unseren Kundenservice direkt nach den Qualitäten, die wir für Sie auf Maß zuschneiden und ersparen Sie sich Arbeit und Lagerkapazität.

### FLAUSCHBAND ZUM NÄHEN

Art.-Nr.	Breite	Farbe	Rollenlänge	VE
56x26	20 mm	schwarz	25 m	1 Rolle
56x25	20 mm	weiß	25 m	1 Rolle
56x35	30 mm	weiß	25 m	1 Rolle
56x36	30 mm	schwarz	25 m	1 Rolle
56x56	50 mm	schwarz	25 m	 1 Rolle
56x58	50 mm	weiß	25 m	 1 Rolle
56x51	500 mm	schwarz	25 m	1 Rolle



### HAKENBAND ZUM NÄHEN

Art.-Nr.	Breite	Farbe	Rollenlänge	VE
56x21	20 mm	schwarz	25 m	1 Rolle
56x20	20 mm	weiß	25 m	1 Rolle
56x30	30 mm	weiß	25 m	1 Rolle
56x31	30 mm	schwarz	25 m	1 Rolle
56x55	50 mm	schwarz	25 m	 1 Rolle
56x57	50 mm	weiß	25 m	 1 Rolle
56x50	500 mm	schwarz	25 m	1 Rolle





# BEFESTIGEN, VERSCHLIESSEN UND VERZIEREN

## HAKEN- UND FLAUSCHBÄNDER



ORIGINAL  
THINKING®

### FLAUSCHBAND SELBSTKLEBEND

Art.-Nr.	Breite	Farbe	Rollenlänge	VE
9056x016	20 mm	schwarz	25 m	1 Rolle
9056x017	20 mm	weiß	25 m	1 Rolle
56x83	50 mm	schwarz	25 m	 1 Rolle
9056x019	50 mm	weiß	25 m	 1 Rolle
56x46	30 mm	schwarz	25 m	1 Rolle



### HAKENBAND SELBSTKLEBEND

Art.-Nr.	Breite	Farbe	Rollenlänge	VE
9056x020	20 mm	schwarz	25 m	1 Rolle
9056x021	20 mm	weiß	25 m	1 Rolle
9056x023	50 mm	weiß	25 m	 1 Rolle
56x82	50 mm	schwarz	25 m	 1 Rolle
56x41	30 mm	schwarz	25 m	1 Rolle
56x40	30 mm	weiß	25 m	1 Rolle



### PILZKOPFBAND

Art.-Nr.	EH	Breite	Farbe	Bezeichnung
56x61	Stk	40 mm	weiß	Flauschband weiß mit zwei roten Fäden
56x62	Stk	30 mm	weiß	Pilzkopfband weiß zu 56x61

Art. 56x61



Art. 56x62

### BACK TO BACK

Art.-Nr.	EH	ROL	Breite	Farbe	Bezeichnung
56x15	Stk	25 m	15 mm	schwarz	Back to Back
56x16	Stk	25 m	20 mm	schwarz	Back to Back
56x17	Stk	25 m	25 mm	schwarz	Back to Back
56x18	Stk	25 m	30 mm	schwarz	Back to Back



Art. 56x15

# BEFESTIGEN, VERSCHLIESSEN UND VERZIEREN

## ÖSEN

### RUNDÖSEN - MESSING VERNICKELT

Nach DIN 7332

Art.-Nr.	Ø Innen	Ø Außen	Höhe	Packungsgröße	VE
9551x040	8 mm	16,0 mm	5,8 mm	1.000 Stk	1 Packung
9551x041	10 mm	20,0 mm	6,0 mm	1.000 Stk	1 Packung
9551x042	12 mm	24,0 mm	7,8 mm	1.000 Stk	1 Packung
9551x043	14 mm	27,0 mm	8,4 mm	500 Stk	1 Packung
9551x044	16 mm	30,0 mm	8,8 mm	500 Stk	1 Packung
9551x045	18 mm	32,0 mm	9,1 mm	500 Stk	1 Packung
9551x046	20 mm	36,0 mm	9,4 mm	500 Stk	1 Packung
9551x047	25 mm	44,0 mm	11,3 mm	200 Stk	1 Packung
9551x048	36 mm	60,0 mm	13,1 mm	100 Stk	1 Packung
9551x049	40 mm	62,0 mm	13,0 mm	100 Stk	1 Packung



### RUNDÖSEN - MESSING GELB

Nach DIN 7332

Art.-Nr.	Ø Innen	Ø Außen	Höhe	Packungsgröße	VE
9551x050	8 mm	16,0 mm	5,8 mm	1.000 Stk	1 Packung
9551x051	10 mm	20,0 mm	6,0 mm	1.000 Stk	1 Packung
9551x052	12 mm	24,0 mm	7,8 mm	1.000 Stk	1 Packung
9551x053	14 mm	27,0 mm	8,4 mm	500 Stk	1 Packung
9551x054	16 mm	30,0 mm	8,8 mm	500 Stk	1 Packung
9551x055	18 mm	32,0 mm	9,1 mm	500 Stk	1 Packung
9551x056	20 mm	36,0 mm	9,4 mm	500 Stk	1 Packung
9551x057	25 mm	44,0 mm	11,3 mm	200 Stk	1 Packung
9551x058	36 mm	60,0 mm	13,1 mm	100 Stk	1 Packung
9551x059	40 mm	62,0 mm	13,0 mm	100 Stk	1 Packung



### RUNDÖSEN - VERZINKT

Nach DIN 7332

Art.-Nr.	Ø Innen	Ø Außen	Höhe	Packungsgröße	VE
9551x060	16 mm	30,0 mm	8,8 mm	500 Stk	1 Packung
9551x061	16 mm	30,0 mm	8,8 mm	2.000 Stk	1 Packung
9551x062	18 mm	32,0 mm	9,1 mm	500 Stk	1 Packung
9551x063	20 mm	36,0 mm	9,4 mm	500 Stk	1 Packung
9551x064	25 mm	44,0 mm	11,3 mm	200 Stk	1 Packung
9551x065	25 mm	44,0 mm	11,3 mm	1.000 Stk	1 Packung
9551x066	36 mm	60,0 mm	13,1 mm	100 Stk	1 Packung
9551x067	40 mm	62,0 mm	13,0 mm	100 Stk	1 Packung
9551x068	40 mm	62,0 mm	13,0 mm	1.000 Stk	1 Packung



# BEFESTIGEN, VERSCHLIESSEN UND VERZIEREN

## ÖSEN

### RUNDÖSEN - NIROSTA

Nach DIN 7332

Art.-Nr.	Ø Innen	Ø Außen	Höhe	Packungsgröße	VE
9551x070	10 mm	20,0 mm	6,0 mm	1.000 Stk	1 Packung
9551x071	12 mm	24,0 mm	7,8 mm	1.000 Stk	1 Packung
9551x072	16 mm	30,0 mm	8,8 mm	500 Stk	1 Packung
9551x073	18 mm	32,0 mm	9,1 mm	500 Stk	1 Packung
9551x074	25 mm	44,0 mm	11,3 mm	200 Stk	1 Packung
9551x075	25 mm	44,0 mm	11,3 mm	1.000 Stk	1 Packung
9551x076	40 mm	62,0 mm	13,0 mm	100 Stk	1 Packung
9551x077	40 mm	62,0 mm	13,0 mm	1.000 Stk	1 Packung



### PLASTIK-BEILAGSCHEIBEN FÜR RUNDÖSEN

Nach DIN 7332

Art.-Nr.	Ø Innen	Ø Außen	Höhe	Packungsgröße	VE
9551x080	8 mm	17,6 mm	3 mm	1.000 Stk	1 Packung
9551x081	10 mm	21,4 mm	3 mm	1.000 Stk	1 Packung
9551x082	12 mm	24,9 mm	3 mm	1.000 Stk	1 Packung
9551x083	14 mm	28,1 mm	3 mm	1.000 Stk	1 Packung
9551x084	16 mm	31,5 mm	3 mm	1.000 Stk	1 Packung
9551x085	18 mm	35,0 mm	3 mm	500 Stk	1 Packung
9551x086	20 mm	37,8 mm	3 mm	500 Stk	1 Packung
9551x087	25 mm	48,6 mm	3 mm	250 Stk	1 Packung
9551x088	36 mm	66,3 mm	3 mm	100 Stk	1 Packung
9551x089	40 mm	65,0 mm	3 mm	100 Stk	1 Packung



# BEFESTIGEN, VERSCHLIESSEN UND VERZIEREN

## BÄNDER

### SCHLAUCHBAND

hochwertige Qualität durch Rundstrick, schwarze seitliche Kennzeichnung

Art.-Nr.	EH	Länge	Breite	Bezeichnung
53x59	m	90 m	25 mm	Schlauchband elastisch



### GEWEBESCHLAUCHBAND

Art.-Nr.	EH	Länge	Breite	Bezeichnung
53x60	Stk	200 m	20 mm	Gewebeslauchband mit schwarzer seitlicher Kennzeichnung



### SPRIEGELBAND

Art.-Nr.	EH	Länge	Breite	Bezeichnung
53x62	m	50 m	9 cm	beige - SL-Unterseite
53x63	m	50 m	9 cm	schwarz - SL-Unterseite

Art. 53x63



Art. 53x62

### SICHERHEITSGURTE

Art.-Nr.	EH	Beschreibung	Farbe	Breite	Länge
55x251	m	Sicherheitsgurt	schwarz	48 mm	50 m
55x252	m	Reha Gurt (ähnlich wie 55x251, nur schmaler und somit für den Reha Bereich geeignet)	schwarz	25 mm	100 m
55x253	m	Mercedes	helios	48 mm	250 m
55x254	m	Mercedes	java	48 mm	250 m
55x256	m	Mercedes	quarz	48 mm	250 m
55x258	m	BMW	beige	48 mm	250 m
55x261	m	Porsche	speedgelb	48 mm	250 m
55x262	m	Porsche	indisch rot	48 mm	250 m

Art. 55x251





# BEFESTIGEN, VERSCHLIESSEN UND VERZIEREN

## EINFASSBÄNDER

### EINFASSBAND FÜR SUNBRELLA

Art.-Nr.	EH	ROL	Bezeichnung
56x100	Stk	150 m	5020 Natural
56x103	Stk	150 m	5026 Dune
56x105	Stk	150 m	5057 Captain Navy
56x106	Stk	150 m	5031 Marine Blue
56x108	Stk	150 m	5032 Jet Black
56x110	Stk	150 m	5049 Grau
56x111	Stk	150 m	5050 Linen
56x112	Stk	150 m	5548 Taupe
56x113	Stk	150 m	P011 Stone

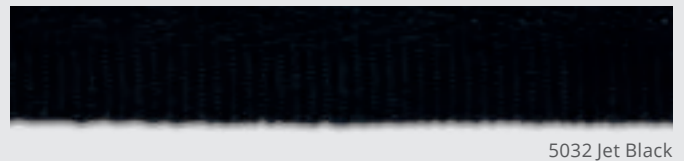
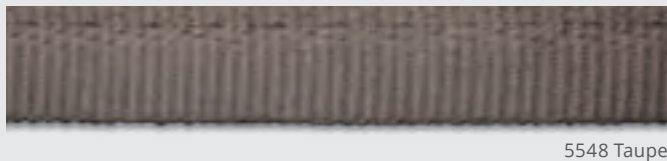
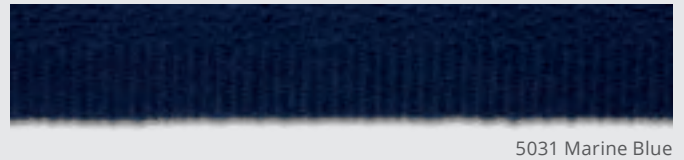
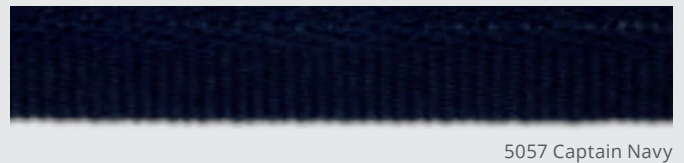
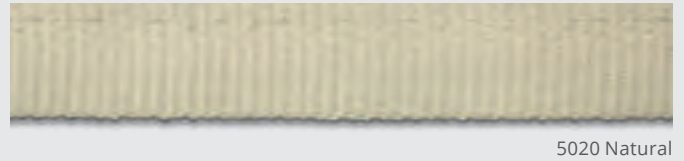

### TEPPICHEINFASSBÄNDER

Art.-Nr.	EH	Breite	Farbe	Länge	Bezeichnung
56x131	m	40 mm	beige	50 m	Teppicheinfassband
56x133	m	40 mm	schwarz	50 m	Teppicheinfassband
56x135	m	40 mm	grau	50 m	Teppicheinfassband
56x136	m	40 mm	rot	50 m	Teppicheinfassband
56x167	Stk	41 mm	weiß	100 m	34 x 8 geschnitten in 4,1 cm Streifen
56x168	Stk	30 mm	grün	100 m	BW/KL-Schrägband 30 mm
56x169	Stk	25 mm	grau	100 m	Nubukband
56x170	Stk	50 mm	schwarz	30 m	Nubukband
56x170	Stk	50 mm	schwarz	100 m	Nubukband



# BEFESTIGEN, VERSCHLIESSEN UND VERZIEREN

## BÄNDER UND SEILE

### EINFASSBAND SL

Art.-Nr.	EH	Länge	Breite	Bezeichnung
53x64	Stk	7 m	50 mm	SL schwarz classic - Oberseite gummiert
53x65	m	7 m	50 mm	SL blau classic - Oberseite gummiert
53x66	m	50 m	50 mm	SL A5 Oberseite schwarz gummiert
53x67	m	25 m	50 mm	SL A5 Oberseite blau gummiert



### EINFASSBAND KUNSTLEDER

Art.-Nr.	EH	Länge	Breite	Bezeichnung
56x154	Stk	25 m	41 mm	schwarz/schwarz (32x550) geschnitten in 41 mm Streifen



### JUTE POLSTERGURT

Art.-Nr.	EH	Br.x St.	VE	Bezeichnung
55x10	Stk	70x1,4mm	50 m	Jute Polstergurt



### GUMMIGURT FÜR VERDECKE

Art.-Nr.	EH	Breite	VE	Bezeichnung
55x260	Stk	60 mm	50 m	Elastischer Gurt, schwarz



### POLSTERGURT

Art.-Nr.	EH	Breite	VE	Stärke	Farbe
55x320	Stk	20 mm	50 m	1,3	schwarz
55x321	Stk	20 mm	100 m	1,3	weiß
55x326	Stk	25 mm	50 m	1,3	weiß
55x325	Stk	25 mm	50 m	1,3	schwarz
55x330	Stk	30 mm	50 m	1,3	schwarz
55x331	Stk	30 mm	100 m	1,3	weiß
55x340	Stk	40 mm	50 m	1,3	schwarz
55x820	Stk	20 mm	100 m	1,8	schwarz
55x825	Stk	25 mm	100 m	1,8	schwarz
55x830	Stk	30 mm	100 m	1,8	schwarz
55x840	Stk	40 mm	100 m	1,8	schwarz



Art. 55x830

Art. 55x340

# BEFESTIGEN, VERSCHLIESSEN UND VERZIEREN

## BÄNDER UND SEILE

### GUMMIBAND

Art.-Nr.	EH	Breite	Farbe	Bezeichnung	VE
56x409	Stk	8 mm	schwarz	Gummiband	200 m
56x410	Stk	8 mm	weiß	Gummiband	250m
56x411	Stk	22 mm	schwarz	Gummiband extra schwer	100 m
56x412	Stk	20 mm	schwarz	Gummiband	100 m
56x413	Stk	20 mm	weiß	Gummiband	100 m
56x414	Stk	24 mm	schwarz	Gummiband extra stark auch für Verdecke	50 m
56x415	Stk	20 mm	schwarz	Gummiband elastisch	50 m
56x420	Stk	8 mm	schwarz	Gummiband	250 m
56x429	Stk	8 mm	schwarz	Gummiband	100 m
56x432	Stk	5 mm	weiß	Gummiband	300 m
56x433	Stk	6 mm	weiß	Gummiband	300 m
56x434	Stk	5 mm	blau	Kautschukgummiband (nicht Garn umspinnen)	500 m
56x435	Stk	7 mm	rohweiß	Webgummiband	250 m
56x436	Stk	5 mm	rohweiß	Elastisches Band	300 m

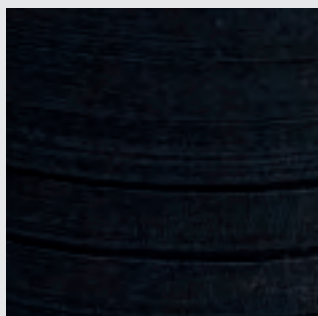

Art. 56x409



Art. 56x410



Art. 56x411

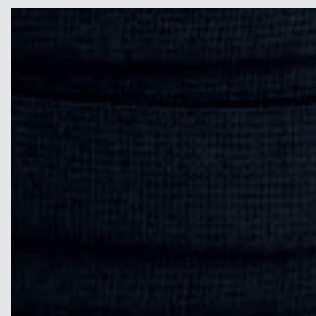

Art. 56x412

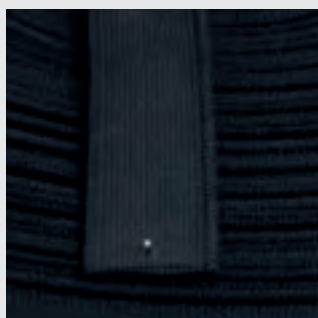

Art. 56x414

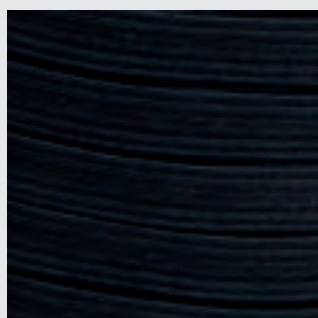

Art. 56x420



Art. 56x433

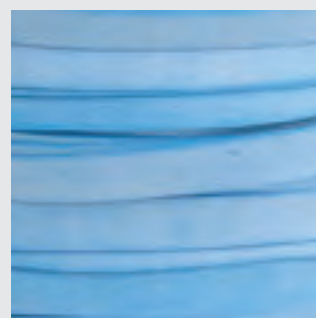

Art. 56x434



Art. 56x435

# BEFESTIGEN, VERSCHLIESSEN UND VERZIEREN

## BÄNDER UND SEILE

### EXPANDERSEIL - OHNE HAKEN

Art.-Nr.	EH	Stärke	Länge	Farbe
56x460	Stk	8 mm	100 m	schwarz
56x464	Stk	10 mm	100 m	schwarz
56x466	Stk	8 mm	100 m	grau

Auch in vielen anderen Farben lieferbar ab einer Mindestabnahmemenge von 5.000 m

### NAHTDICHTBÄNDER

Art.-Nr.	EH	Breite	Rolle	Bezeichnung
56x500	Stk	12 mm	50 m	beidseitig selbstklebendes Nahtdichtband
56x505	Stk	6 mm	50 m	Spleißband Faserfließ transparent
56x506	Stk	30 mm	50 m	Spleißband Faserfließ transparent
56x507	Stk	30 mm	50 m	Nahtdichtband nicht selbstklebend
56x508	Stk	25 mm	50 m	Nahtdichtband nicht selbstklebend

1 Karton = 100 Rollen

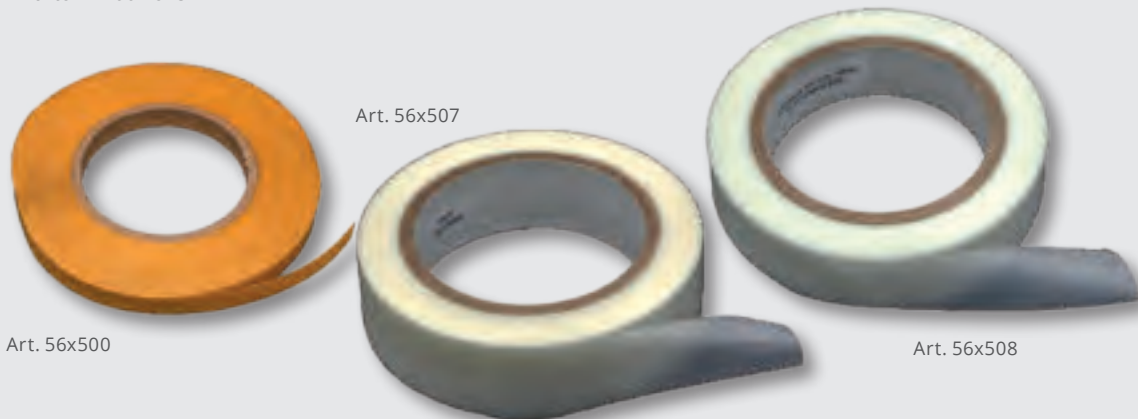

# BEFESTIGEN, VERSCHLIESSEN UND VERZIEREN

## DRUCKKNÖPFE



### TEPPICH-DRUCKKNÖPFE

Art.-Nr.	Beschreibung	VE
569x16	Messing vernickelt	100 Stk

### FIX-VERSCHLÜSSE - MESSING VERNICKELT

Art.-Nr.	Beschreibung	VE
572x25	Oberteil mit Scheibe	100 Stk

### ETIKETTIERPISTOLE

Art.-Nr.	Beschreibung	VE
640x12	Etikettier-Pistole	1 Stk
640x13	Etiketten-Fäden 65 mm zu 640x12	5.000 Stk
640x14	Ersatznadeln für 640x12	5 Stk

### STECKSCHNALLEN

Art.-Nr.	EH	Größe	Beschreibung	VE
609x225	Stk	25 mm	Verschluss-Schnallen, durchgefärbt, vollwaschbar, schlagfest	lose
609x230	Stk	30 mm	Verschluss-Schnallen, durchgefärbt, vollwaschbar, schlagfest	lose
609x240	Stk	40 mm	Verschluss-Schnallen, durchgefärbt, vollwaschbar, schlagfest	lose



Art. 609x225



Art. 609x230



Art. 609x240

## 08 UNTERFEDERN | FIXIEREN

Federbänder und Zubehör

Möbelgurte

Gurtstifte | Nägel | Krampen

Automobilfederkerne

Möbelfedern | Leisten | Körbe

BeA Klammern und Werkzeug

Prebena Klammern und Werkzeug



# UNTERFEDERN UND FIXIEREN

## FEDERBÄNDER UND ZUBEHÖR

### WELLENFEDERN AUS STAHL UND ALUMINIUM

besser bekannt als Nosag-Feder. Für Lehnpolsterungen empfiehlt sich die Stärke 2,8 mm. Je nach Fläche, möglichen Belastungen oder Wunschhärtegrad empfehlen wir für Sitzpolsterungen eine Materialstärke ab 3,6 mm.

Art.-Nr.	Stärke	Länge	VE	Material
9777x201	2,8 mm	30 m	Ring	Federstahldraht schwarz gebondert
9777x202	3,6 mm	30 m	Ring	
9777x203	3,8 mm	30 m	Ring	
9777x204	4,0 mm	30 m	Ring	



### NETZHAKEN 1-ÄUGIG

Art.-Nr.	Bezeichnung	Breite	Stärke	VE
9777x207	Netzhaken 1-äugig	26 mm	3 mm	100 Stk/ Pack



### FEDERBAND FLACHGEWALZT

Art.-Nr.	Drahtstärke	Material	Gewicht	VE
9777x200	2,0 mm	verzinkt	13 kg	Ring



### ZUBEHÖR FÜR WELLENFEDERN

Art.-Nr.	Bezeichnung	VE
9777x205	Gummiringe für Wellenfedern	100 Stk/ Beutel
9777x206	Scharniere ummantelt mit Plastik zum Schießen und Nageln	100 Stk/ Beutel



### Schon gewusst?

Der Begriff "Nosag" Feder kommt ursprünglich aus dem englischen. No Sag heißt übersetzt "Nicht (durch-)hängen" und steht damit für die Haltbarkeit und Formstabilität dieser Unterfederungsmöglichkeit.

# UNTERFEDERN UND FIXIEREN

## MÖBELGURTE

### GUMMIGURTE IN UNTERSCHIEDLICHEN AUSFÜHRUNGEN

Art.-Nr.	Anwendung	Breite	Material	Farbe	Länge	VE
9777x210	Rücken SLM	60 mm	49% PP, 32% Gummi, 19% PES	natur	50 m	1   50 m
9777x211	Rücken 9040	60 mm	95% PP, 5% PES Monofil	braun	100 m	1 Rolle
9777x212	Rücken SLM	70 mm	49% PP, 33% Gummi, 18% PES	natur	50 m	1   50 m
9777x213	Sitz S4	60 mm	67% Gummi, 33% PP	anthrazit	50 m	1   50 m
9777x214	Sitz BSS 3	60 mm	60% Gummi, 40% Baumwolle	natur	50 m	1   50 m

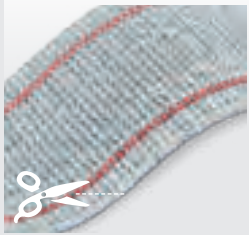

Art. 9777x210



Art. 9777x211



Art. 9777x212



Art. 9777x213

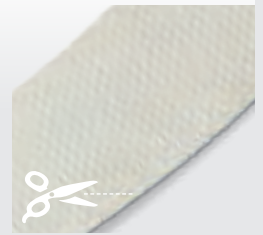

Art. 9777x214

### MÖBELGURT ROT GESTREIFT

Der klassische Polstergurt wurde von uns noch einmal verbessert und ist jetzt noch haltbarer und stabiler. Durch das Einarbeiten von Polyamidfäden in der Kette wird eine höhere Stabilität und dauerhafte Formbeständigkeit erreicht - Kein Ausleiern, höhere Rückstellkraft.

- 94% Jute, 6,5% Polyestermonofil
- 70 mm breit
- Rollenlänge: 50 m

Art.-Nr.	Anwendung	Farbe	VE
9777x215	Möbelgurt	natur	1 Rolle

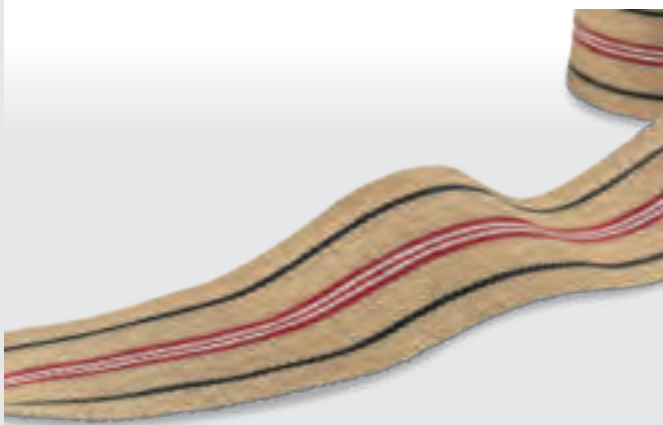

Gurtbänder finden bei der Polstererei ihre Anwendung bei Sitz- und Rückenlehnenpolsterungen. Sie werden als Polsterträger verwendet. Die Elastizität der Polstergurte wird durch das Material bestimmt. Unter anderem werden so zum Beispiel unelastische Polstergurte als Basis für klassische Polsterarbeiten, sowie für Schaumstoffpolsterung herangezogen.

Die Elastizität der Gurte ist maßgeblich für die Verwendung. So werden für Sitze eine geringe und für Rücken eine höhere Elastizität benötigt.





# UNTERFEDERN UND FIXIEREN

## GURTSTIFTE | NÄGEL | KRAMPEN

### KAMMZWECKE BLAU

mit langen, scharfen Spitzen, Farbe-blau

Art.-Nr.	Größe	Länge	Drahtstärke	VE
9558x220	14/10	10 mm	1,4 mm	1 kg/Pack
9558x221	14/13	13 mm	1,4 mm	1 kg/Pack
9558x222	16/16	16 mm	1,6 mm	1 kg/Pack



### GURTSTIFTE BLANK

mit langen, scharfen Spitzen, Farbe-blank

Art.-Nr.	Größe	Länge	Drahtstärke	VE
9558x223	18/17	17 mm	1,8 mm	1 kg/Pack
9558x224	20/20	20 mm	2,0 mm	1 kg/Pack
9558x225	22/22	22 mm	2,2 mm	1 kg/Pack
9558x226	22/25	25 mm	2,2 mm	1 kg/Pack
9558x227	25/25	25 mm	2,5 mm	1 kg/Pack



### HARPUNENNÄGEL BLANK

mit gerauhten Schaft, Halbrundkopf, Farbe-blank

Art.-Nr.	Größe	Länge	Drahtstärke	VE
9558x228	20/20	20 mm	2,0 mm	1 kg/Pack
9558x229	22/22	22 mm	2,2 mm	1 kg/Pack
9558x230	25/25	25 mm	2,5 mm	1 kg/Pack



### STAHLKRAMPEN VERZINKT

verzinkt, extra scharf

Art.-Nr.	Größe	Länge	Drahtstärke	VE
9558x231	20/22	22 mm	2,0 mm	1 kg/Pack
9558x232	22/25	25 mm	2,2 mm	1 kg/Pack



## UNTERFEDERN UND FIXIEREN GURTSTIFTE | NÄGEL | KRAMPEN

### POLSTERLAMMERN

Art.-Nr.	Größe	EH	VE
558x36	20 mm	VE	1.000 Stk
558x40	25 mm	VE	1.000 Stk



### HAKEN FÜR GUMMIBAND

Haken für Gummiband Eisen vernickelt

Art.-Nr.	Größe	EH	VE
558x51	20 mm	VE	1.000 Stk



## UNTERFEDERN UND FIXIEREN

### GURTSTIFTE | NÄGEL | KRAMPEN

#### SCHNURSTIFTE MIT RUNDKOPF, GEBLÄUT

Art.-Nr.	Größe	Länge	Drahtstärke	VE
9558x233	10/13	20 mm	2,0 mm	1 kg/Pack
9558x234	11/15	22 mm	2,2 mm	1 kg/Pack



#### FEINGESCHNITTENE NÄGEL

Art.-Nr.	Länge	Farbe	VE
9558x235	8 mm	gebläut	1 kg/Pack
9558x236	10 mm	gebläut	1 kg/Pack
9558x237	13 mm	gebläut	1 kg/Pack
9558x238	16 mm	gebläut	1 kg/Pack



#### STAHLSTIFTE BLANK

Farbe blank

Art.-Nr.	Länge	Drahtstärke	VE
9558x240	20 mm	1,5 mm	1.000 Stk/Pack
9558x241	25 mm	1,5 mm	1.000 Stk/Pack
9558x242	30 mm	1,5 mm	1.000 Stk/Pack
9558x243	35 mm	1,5 mm	1.000 Stk/Pack
9558x244	45 mm	1,5 mm	1.000 Stk/Pack

## UNTERFEDERN UND FIXIEREN AUTOMOBILFEDERKERNE

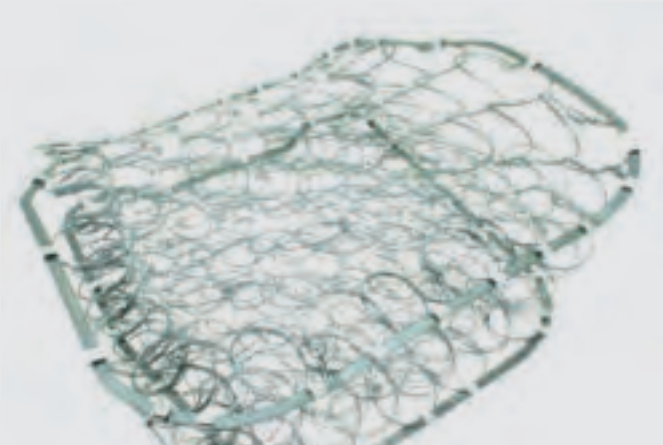

mah-ATN Nr.	mah-ATN Artikel Bezeichnung
050x149	Mercedes 190 SL Sitzfederkern links Bj. 55-63

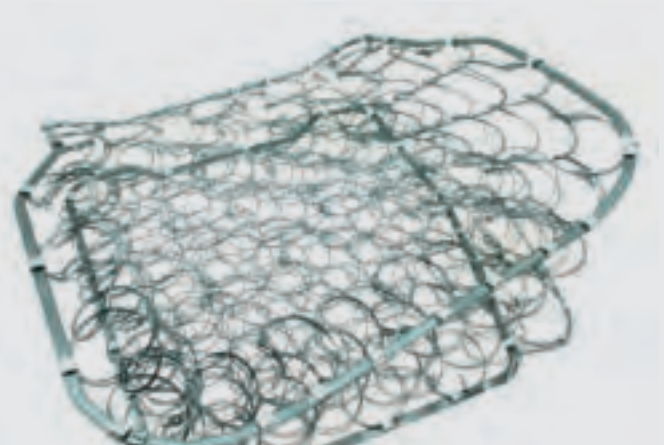

mah-ATN Nr.	mah-ATN Artikel Bezeichnung
050x150	Mercedes 190 SL Sitzfederkern rechts Bj. 55-63

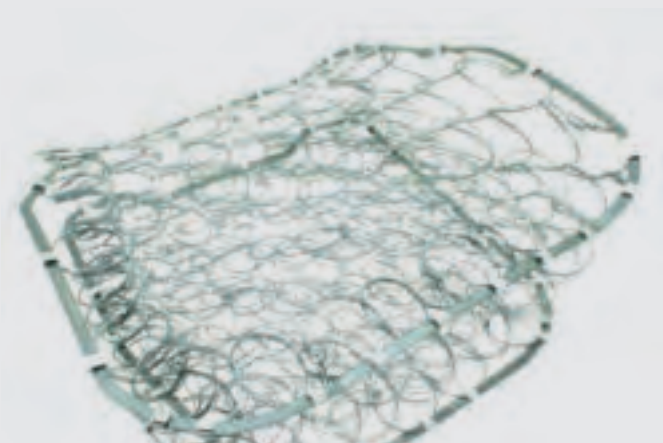

mah-ATN Nr.	mah-ATN Artikel Bezeichnung
050x151	Mercedes 190 SL Sitzfederkern links - 3 cm Bj. 55-63

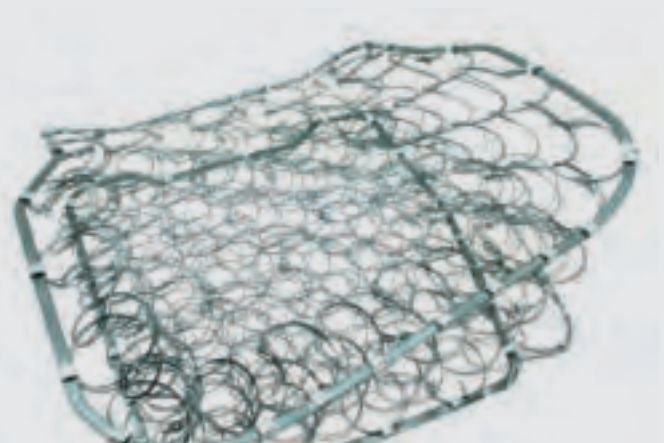

mah-ATN Nr.	mah-ATN Artikel Bezeichnung
050x152	Mercedes 190 SL Sitzfederkern rechts - 3cm Bj. 55-63

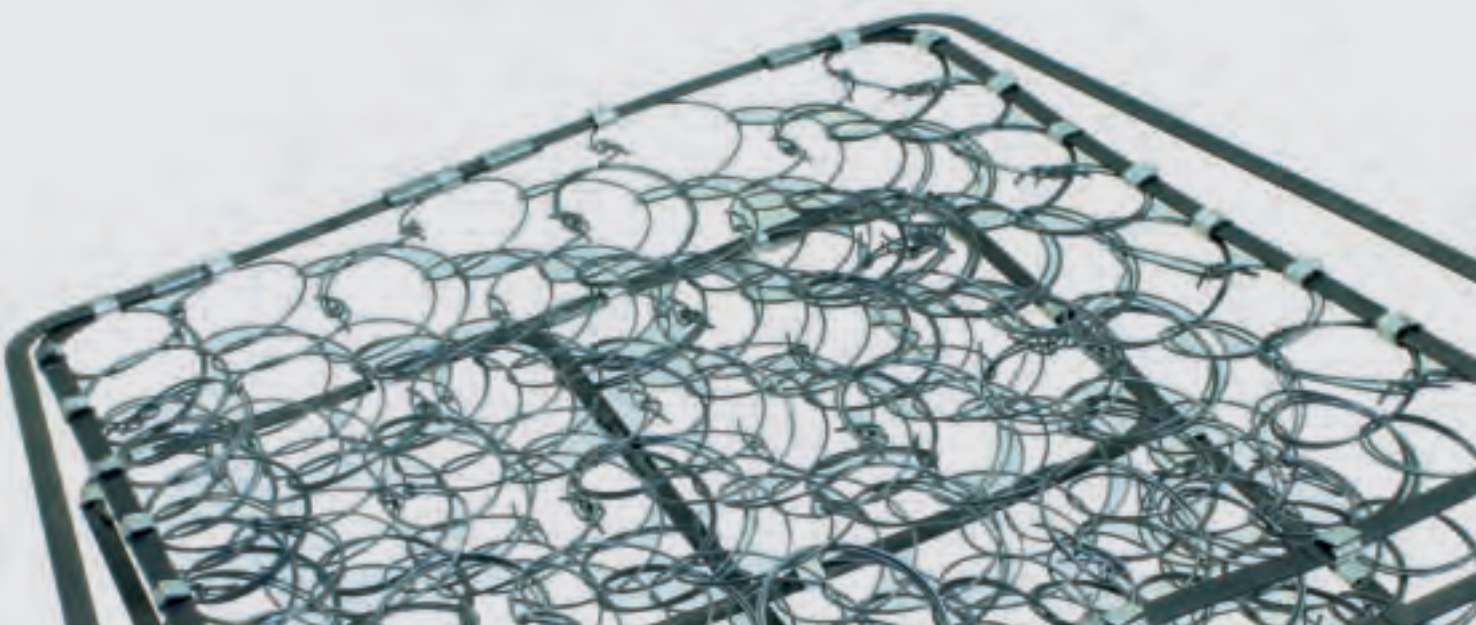

## UNTERFEDERN UND FIXIEREN

### AUTOMOBILFEDERKERNE

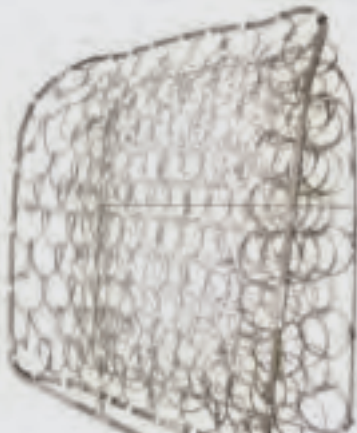

mah-ATN Nr.	mah-ATN Artikel Bezeichnung
050x153	Mercedes 190 SL Lehnenfederkern links Bj. 55-63



mah-ATN Nr.	mah-ATN Artikel Bezeichnung
050x154	Mercedes 190 SL Lehnenfederkern rechts Bj. 55-63

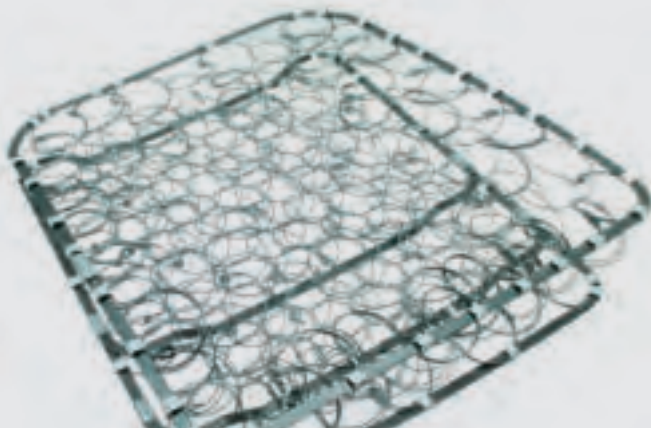

mah-ATN Nr.	mah-ATN Artikel Bezeichnung
050x155	Mercedes 300 Roadster Sitzfederkern Bj. 54-63

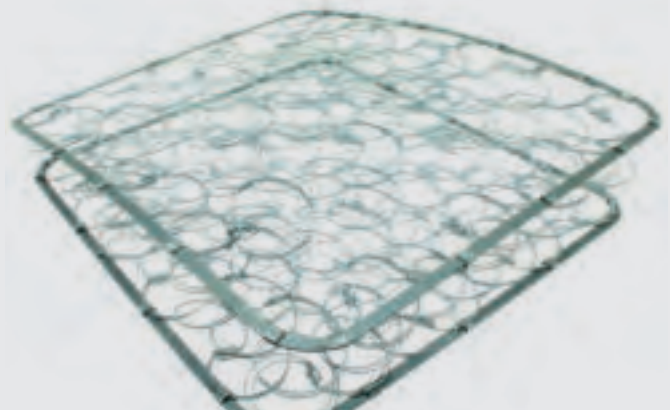

mah-ATN Nr.	mah-ATN Artikel Bezeichnung
050x156	Mercedes 190 SL Kübelsitzfederkern Bj. 55-63

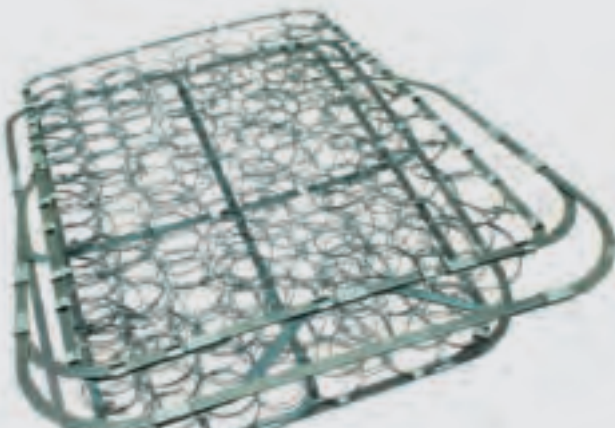

mah-ATN Nr.	mah-ATN Artikel Bezeichnung
050x157	Mercedes W 113 Sitzfederkern links Bj. 63-71

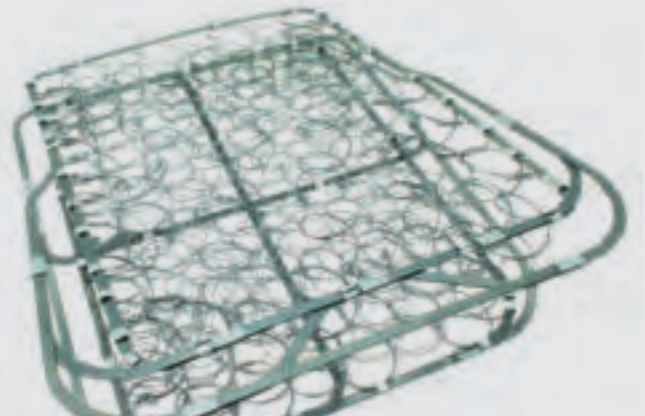

mah-ATN Nr.	mah-ATN Artikel Bezeichnung
050x158	Mercedes W 113 Sitzfederkern rechts Bj. 63-71

## UNTERFEDERN UND FIXIEREN

### AUTOMOBILFEDERKERNE



mah-ATN Nr.	mah-ATN Artikel Bezeichnung
050x159	Mercedes W 113 Rückenfedern 3-teilig Bj. 63-71

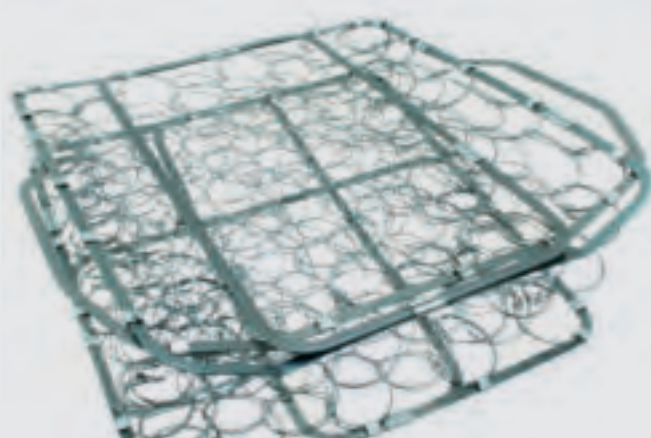

mah-ATN Nr.	mah-ATN Artikel Bezeichnung
050x160	Mercedes W 107 Sitzfederkern (R107/SL) Bj. 71-89



mah-ATN Nr.	mah-ATN Artikel Bezeichnung
050x161	Mercedes W 107 Lehnenfederkern 3-teilig Bj. 71-89

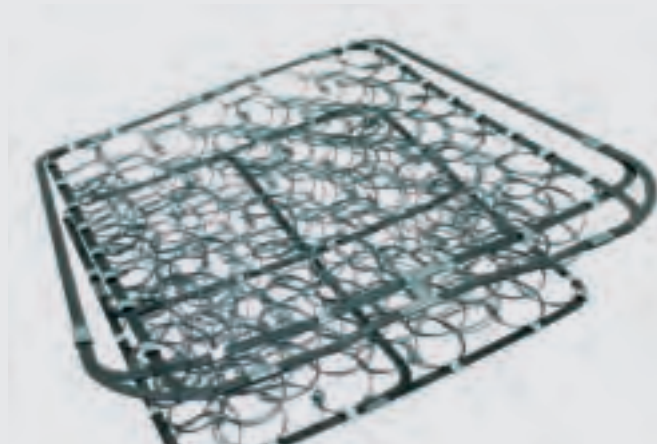

mah-ATN Nr.	mah-ATN Artikel Bezeichnung
050x163	Mercedes W 126 Sitzfederkern Bj. 79-91

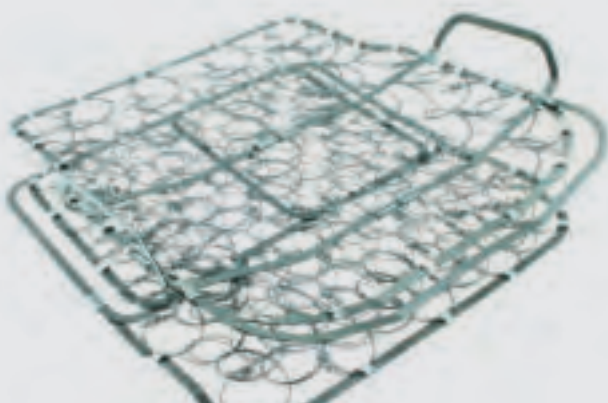

mah-ATN Nr.	mah-ATN Artikel Bezeichnung
050x164	Mercedes W 201 Sitzfederkern (MB 190) Bj. 82-93

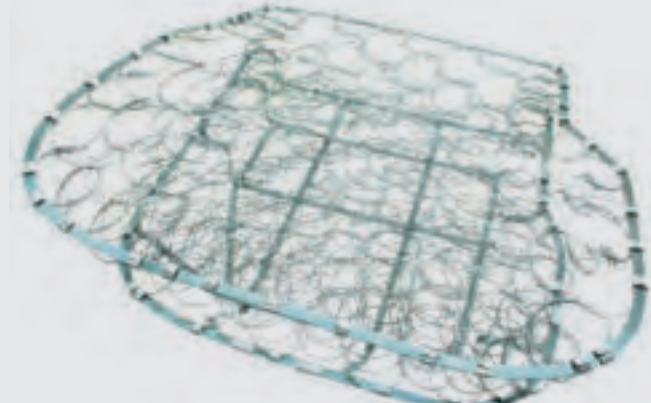

mah-ATN Nr.	mah-ATN Artikel Bezeichnung
050x140	Porsche 356 Pre-A Sitzfederkern links Bj. 56/57

# UNTERFEDERN UND FIXIEREN

## AUTOMOBILFEDERKERNE

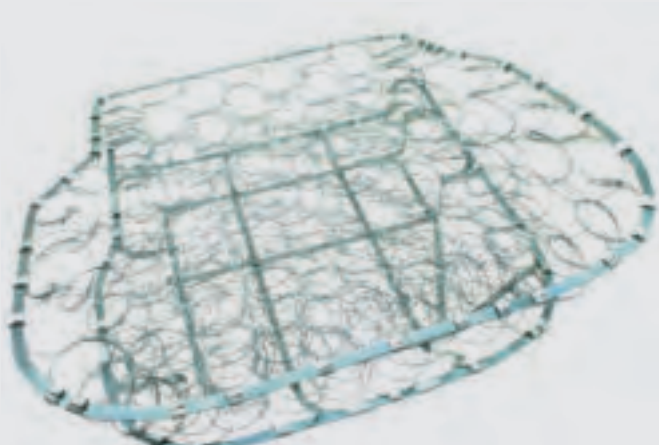

mah-ATN Nr.	mah-ATN Artikel Bezeichnung
050x141	Porsche 356 Pre-A Sitzfederkern rechts Bj. 56/57



mah-ATN Nr.	mah-ATN Artikel Bezeichnung
050x142	Porsche 356 Pre-A Lehnenfederkern links Bj. 56/57

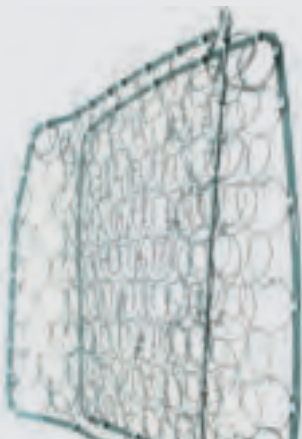

mah-ATN Nr.	mah-ATN Artikel Bezeichnung
050x143	Porsche 356 Pre-A Lehnenfederkern rechts Bj. 56/57

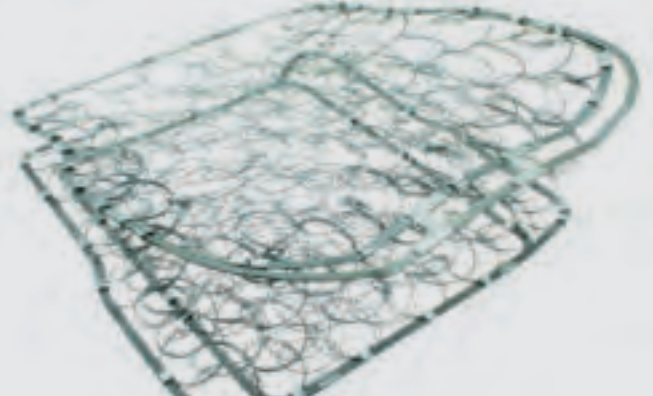

mah-ATN Nr.	mah-ATN Artikel Bezeichnung
050x144	Porsche 356 A (1-T2/B-T5) Sitzfederkern Bj. 58/59

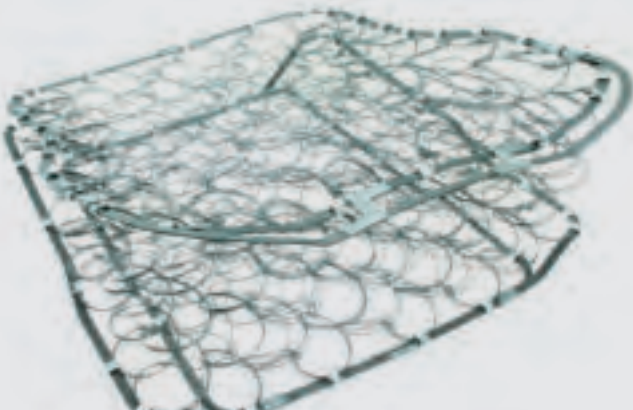

mah-ATN Nr.	mah-ATN Artikel Bezeichnung
050x145	Porsche 356 B (B-T6) Sitzfederkern Bj. 60-63

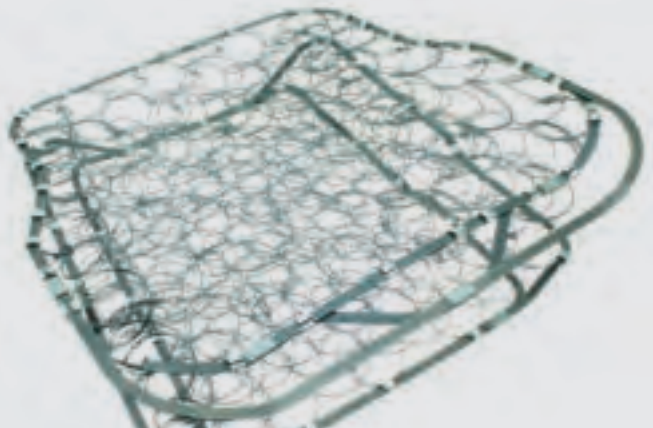

mah-ATN Nr.	mah-ATN Artikel Bezeichnung
050x146	Porsche 356 C Sitzfederkern Bj. 64/65

## UNTERFEDERN UND FIXIEREN

### AUTOMOBILFEDERKERNE

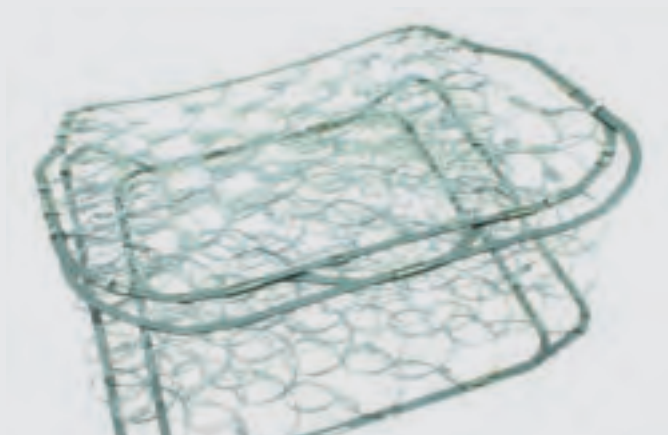

mah-ATN Nr.	mah-ATN Artikel Bezeichnung
050x147	Porsche 912 Sitzfederkern Bj. 65-75

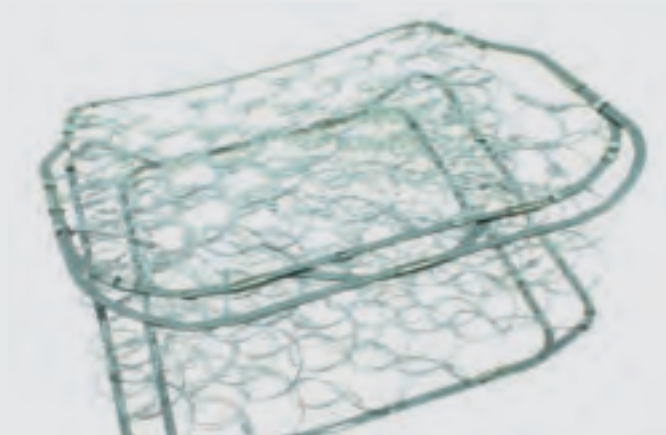

mah-ATN Nr.	mah-ATN Artikel Bezeichnung
050x148	Porsche 911 Sitzfederkern Bj. 65-75



mah-ATN Nr.	mah-ATN Artikel Bezeichnung
050x165	VW Bus T1 Sitzfederkern Einzelsitz bis 07/67

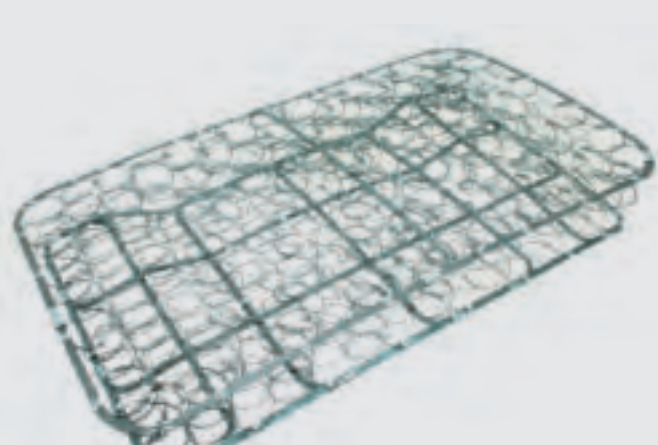

mah-ATN Nr.	mah-ATN Artikel Bezeichnung
050x166	VW Bus T1 Doppelsitzbank (Sitzfederkern) 08/62-07/67

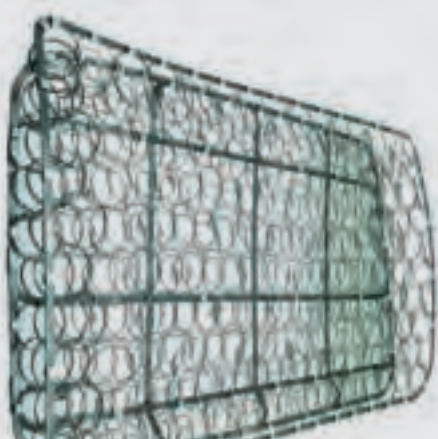

mah-ATN Nr.	mah-ATN Artikel Bezeichnung
050x167	VW Bus T1 Doppelsitzbank (Lehnenfederkern) 08/62-07/67

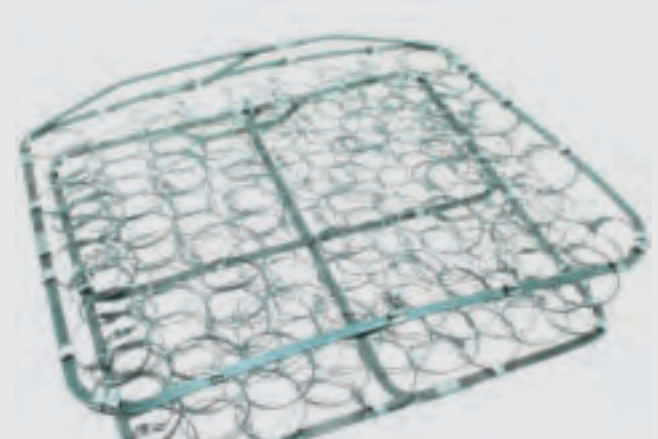

mah-ATN Nr.	mah-ATN Artikel Bezeichnung
050x168	VW Bus T2 Sitzfederkern Einzelsitz mit Verstellrand



# UNTERFEDERN UND FIXIEREN

## AUTOMOBILFEDERKERNE

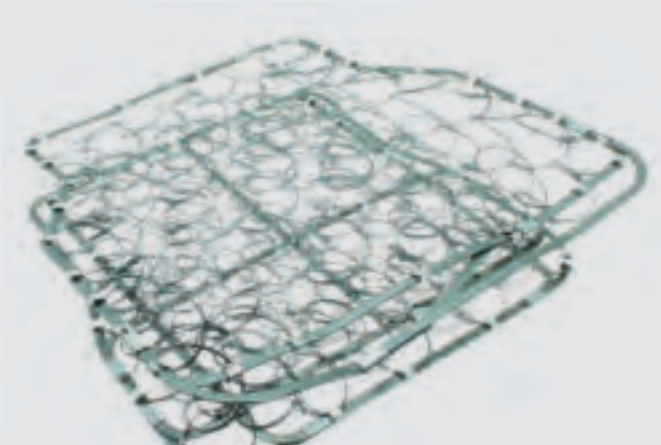

mah-ATN Nr.	mah-ATN Artikel Bezeichnung
050x169	VW Bus T2-B Westfalia Sitzfederkern 08/74-07/79

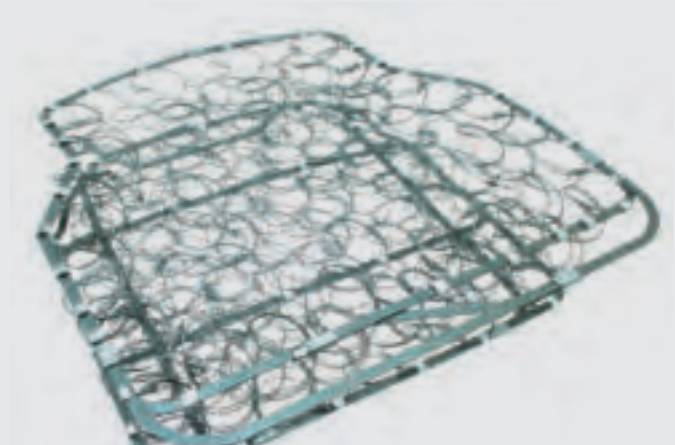

mah-ATN Nr.	mah-ATN Artikel Bezeichnung
050x170	VW Bus T2 Stecksitz Sitzfederkern

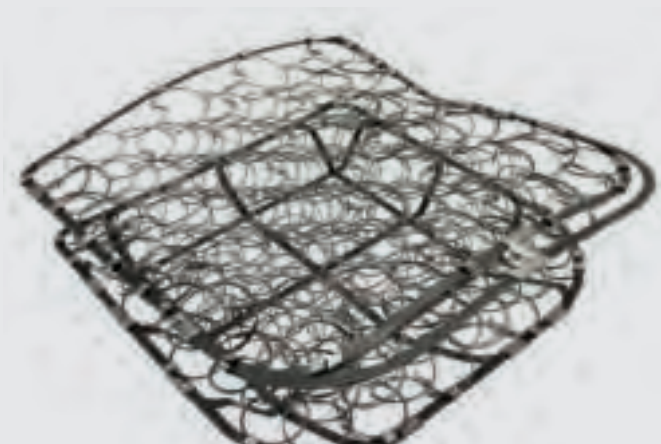

mah-ATN Nr.	mah-ATN Artikel Bezeichnung
050x171	VW Käfer Sitzfederkern 10/52-05/54

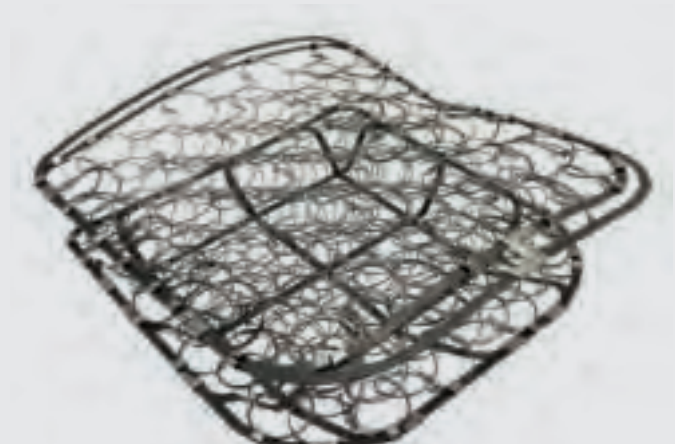

mah-ATN Nr.	mah-ATN Artikel Bezeichnung
050x172	VW Käfer Sitzfederkern 06/54-07/55

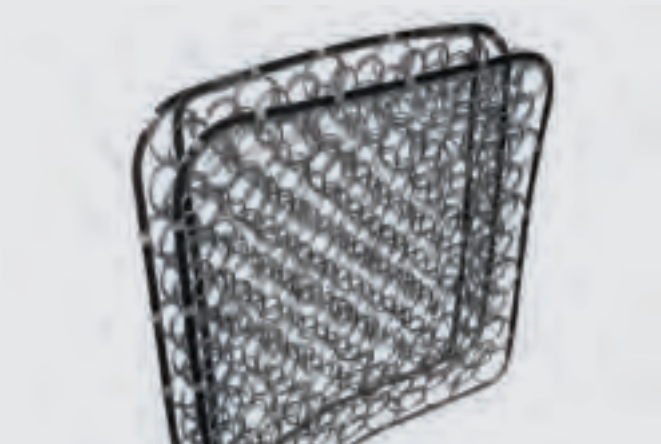

mah-ATN Nr.	mah-ATN Artikel Bezeichnung
050x173	VW Käfer Lehnenfederkern 08/55-07/64

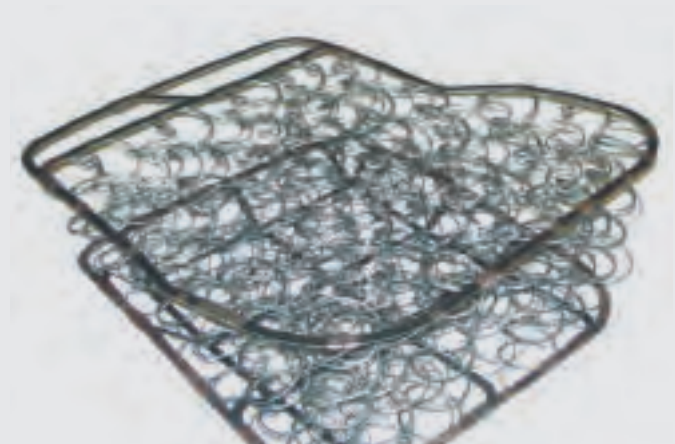

mah-ATN Nr.	mah-ATN Artikel Bezeichnung
050x174	VW Käfer Sitzfederkern 08/55-11/66

## UNTERFEDERN UND FIXIEREN

### AUTOMOBILFEDERKERNE

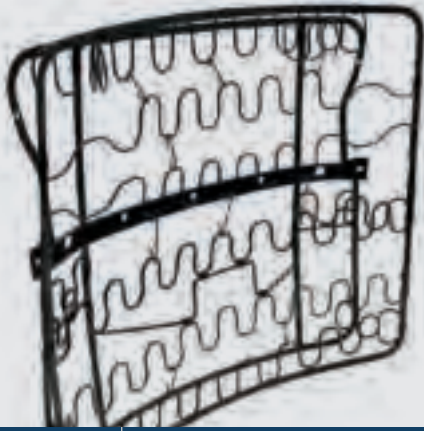

mah-ATN Nr.	mah-ATN Artikel Bezeichnung
050x175	VW Käfer Lehnenfederkern 08/64-02/72



mah-ATN Nr.	mah-ATN Artikel Bezeichnung
050x176	VW Käfer Sitzfederkern 12/66-07/72

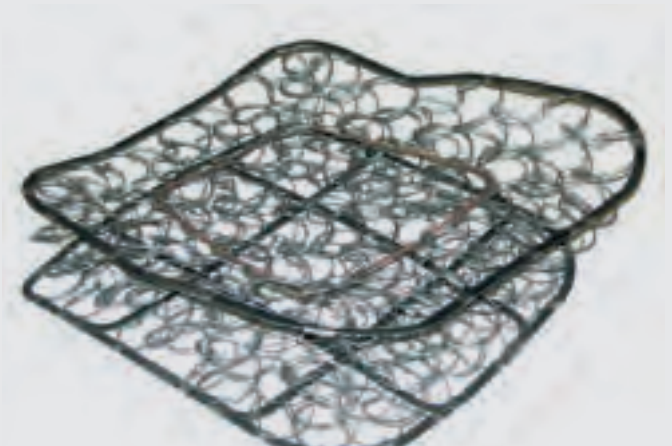

mah-ATN Nr.	mah-ATN Artikel Bezeichnung
050x177	VW Käfer Sitzfederkern 08/72-07/75

## UNTERFEDERN UND FIXIEREN

### MÖBELFEDERN | LEISTEN | KÖRBE

#### SPRUNGFEDERN VERKUPFERT

Unsere Möbel- bzw. Springfedern sind Bestandteil einer jeden klassischen Polsterung. Durch die Schnürung wird die Springfeder in die benötigte Höhe gebracht und erhält so die gewünschte Spannkraft.

Die Anzahl der Federgänge entspricht der Anzahl der Windungen und der daraus resultierenden Höhe der

Federn. Möbelfedern müssen vor der Polsterung einmalig gestaucht werden. Dazu müssen die Federn ein- bis zweimal nahezu komplett zusammengedrückt werden. Dadurch verlieren die Sprungfedern ca. 1 – 2 cm in der Höhe.

Art.-Nr.	Ausführung	Drahtstärke Ø	Federring Ø	Federhöhe	ME	VE
9558x250	4-Gang	3,6	100	110	mm	1   50 Stk
9558x251	5-Gang	3,6	110	170	mm	1   50 Stk
9558x252	6-Gang	3,6	115	205	mm	1   50 Stk
9558x253	7-Gang	3,6	118	255	mm	1   50 Stk
9558x254	8-Gang	3,6	118	275	mm	1   50 Stk
9558x255	4-Gang	3,8	108	130	mm	1   50 Stk
9558x256	5-Gang	3,8	110	170	mm	1   50 Stk
9558x257	6-Gang	3,8	120	210	mm	1   50 Stk
9558x258	7-Gang	3,8	120	265	mm	1   50 Stk
9558x259	8-Gang	3,8	120	280	mm	1   50 Stk
9558x260	9-Gang	3,8	127	330	mm	1   50 Stk



#### KANTENDRAHT UND KANTENDRAHTKLAMMERN

verkupferte Stahlstange, Durchmesser 3,8 mm

Art.-Nr.	Ausführung	VE
9558x265	verkupferte Stange 270 cm lang	1 Stk/ Bund 50 Stk
9558x210	verzinkt - 3 cm breit	500 Stk/Pack



## UNTERFEDERN UND FIXIEREN

### MÖBELFEDERN | LEISTEN | KÖRBE

#### FEDERLEISTEN UND ZUBEHÖR

Federholzleisten lassen sich nicht nur in Lattenrosten für besseren Schlafkomfort einsetzen, sondern ebenfalls für erhöhten Sitzkomfort auf beispielsweise Schlafsofas, für Maßanfertigungen im Caravanausbau, in Booten oder allgemein Polstermöbeln.

Mit Federleisten lassen sich preiswerte und zeitsparende Unterfederungen aller Art realisieren ohne Einbußen hinsichtlich Komfort, Haltbarkeit und Sitz- bzw. Liegequalität.

Art.-Nr.	Bezeichnung	Material	Länge	Höhe	ME	VE
9777x220	Federholzleiste	Birkenholz	805 x 52	11	mm	1 Stk
9777x221	Federlaschen	Kunststoff beige	24	8	mm	1 Stk



#### MICRO-TASCHENFEDERKERN

Hochelastisch, strapazierfähig und langlebig eignen sich Micro-Taschenfederkerne perfekt für hochwertige Polsterungen für Sitz-, Rücken- und besonders Liegeanwendungen. Aufgesetzt auf eine entsprechende Unterfederung, sollte der Taschenfederkern in einem Schaumstoffrahmen eingefasst und mit einem, dem Einsatzbereich angepassten Schaumstoffdeckel versehen werden.

- Drahtstärke: 1,8 mm
- Gangzahl: 5,5
- Federndurchmesser: 45 mm
- 40 x 13 Federn pro Platte
- mit PP-Vlies Ummantelung

Art.-Nr.	Höhe	Länge	Breite	VE
9777x225	4,0 cm	180 cm	58,5 cm	1 Stk
9777x226	5,5 cm	180 cm	58,5 cm	1 Stk



# UNTERFEDERN UND FIXIEREN

## MÖBELFEDERN | LEISTEN | KÖRBE

### FEDERKÖRBE

Art.-Nr.	Ausführung	Beschreibung			Außenmaß		ME	VE
		Federn	Ketten	Glieder	Feder	Stahlbänder		
9777x230	9 Kegelfedern	3 x 3	8	4-gliedrig	25 x 24	21 x 40	cm	1 Stk
9777x231	12 Kegelfedern	4 x 3	10	4-gliedrig	24 x 32	30 x 40	cm	1 Stk
9777x232	16 Kegelfedern	4 x 4	12	4-gliedrig	33 x 31	30 x 44	cm	1 Stk
9777x233	20 Kegelfedern	5 x 4	14	4-gliedrig	33 x 40	44 x 53	cm	1 Stk
9777x234	25 Kegelfedern	5 x 5	16	4-gliedrig	39 x 42	53 x 53	cm	1 Stk

3 x 3 Federn - 9777x230

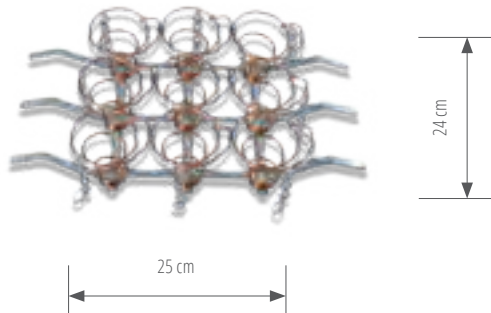

4 x 3 Federn - 9777x231

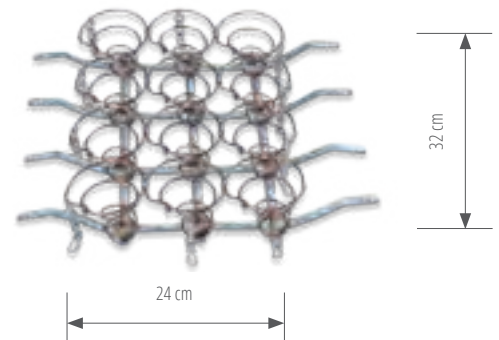

4 x 4 Federn - 9777x232

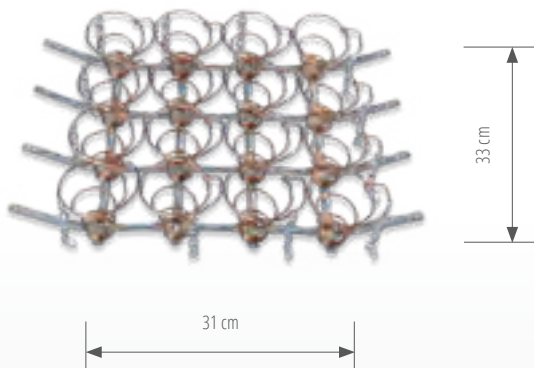

5 x 4 Federn - 9777x233

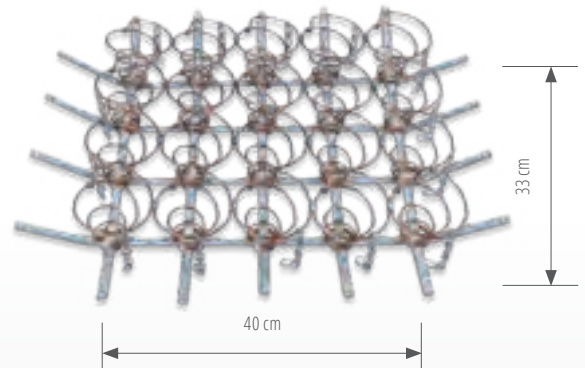

5 x 5 Federn - 9777x234

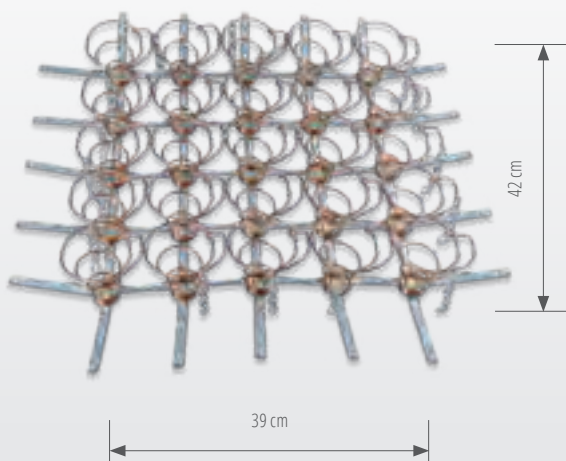

# UNTERFEDERN UND FIXIEREN

## MÖBELFEDERN | LEISTEN | KÖRBE

### Federkern

Trotz neuer Möglichkeiten in der Unterfederung, kann sich der altbewährte, handgefertigte Federkern nach wie vor behaupten und überzeugt mit hohem Sitzkomfort, einer konstanten Federungsqualität und nahezu unendlicher Langlebigkeit. Besonders für hochwertige, zeitkonforme Restaurationen bietet sich diese klassische Form der Unterfederung an. Ob im klassischen Standardformat oder individuellen Designs, wir können jede Form, jede Kante, Neigung und Härte für Sie realisieren:

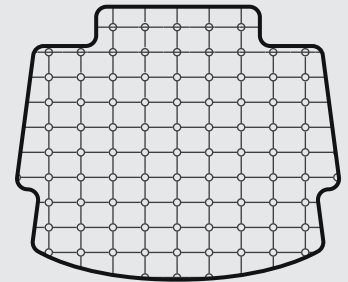
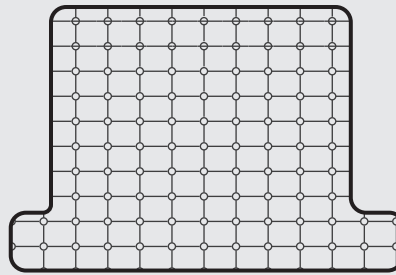
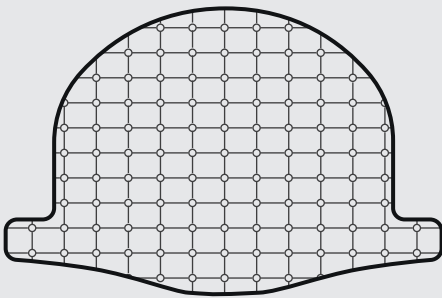
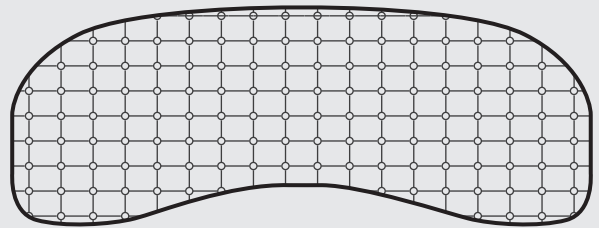
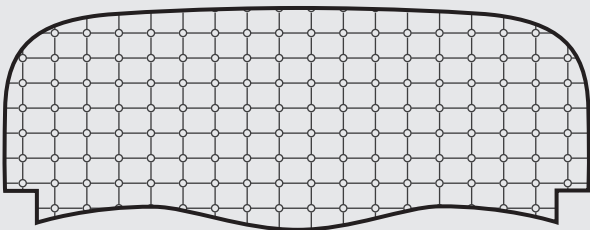
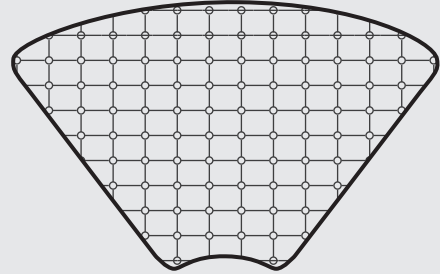

- jedes Design und Sondermaß auf bis zu einem halben Zentimeter genau, bitte senden Sie uns hierzu eine Skizze oder besser eine Schablone
- mögliche Federhöhen: von 8 - 24 cm
- variable Federhöhen innerhalb eines Federkerns, nach außen hin niedrig, zur Mitte gewölbt etc.
- zeitsparendes Anbringen mit Hilfe von Rund- bzw. Kantendraht
- englische Kante mit Zweitbandstahlrahmen als Vorbau am Oberrahmen
- höhere Stabilitäten durch entsprechende Verstreibungen an Ecken, Kanten oder komplette Querstreibungen
- individuelle Federabmessungen in Höhe und Tiefe angepasst an die jeweiligen Federkerne für eine bessere und gleichmäßigere Spannung
- spezieller Pressvorgang der Federn bewirkt eine dauerhafte, höhere Stabilität
- angepasste Drahtstärken gemäß Einsatzzweck wie Rücken- und Sitzpolsterung oder Autositzrestaurationen

Bitte geben Sie uns bei Bestellung unbedingt folgende Vorgaben durch:

Allgemeines Maß: Länge x Tiefe x Höhe

**Rahmen:** Oben, Rahmen oben, Kantendraht unten, Rahmen oben und unten

**Verstärkungen:** Vorne, in der Mitte, an beiden Seiten

**Unterschiedliche Federhöhen innerhalb des Federkerns:** Keilförmiger Abfall, Wölbung, Bombierung (Kegelwölbung) abgesetzte Federn, z.B. für Zargen oder Stuhlsitze

Für Individualformen und -wünsche benötigen wir entweder einen Musterfederkern oder eine 1:1 Schablone.

# UNTERFEDERN UND FIXIEREN

## BEA KLAMMERN | WERKZEUG



## THE POWER OF FASTENING

Bei uns erhalten Sie sämtliche Produkte aus dem BeA Produktsortiment. Sie finden ein bestimmtes Produkt nicht auf Anrieb oder benötigen spezielle Ersatzteile? Eine Reparatur oder Wartung Ihrer Geräte ist notwendig? Bitte rufen Sie uns einfach an! Wir beraten Sie gerne und senden Ihnen bei Bedarf weitere Unterlagen zu.

### BeA POLSTERGERÄT 380

Druckluftbetriebenes Profi-Klammergerät für Heftklammern mit einer Länge von 6 - 16 mm. Mit einer Magazinkapazität von 157 Klammern lassen sich Klammerarbeiten effizient durchführen. Aufgrund des geringen Arbeitsdruckes von 4 - 6 bar kann dieser Drucklufttacker auch mit kleineren Kompressoren betrieben werden. Pro Einschlag werden ca. 0,3 l benötigt.

- geringes Eigengewicht von ca. 950 g
- für Klammerlängen von 6 - 16 mm
- geringer Arbeitsdruck 4 - 6 bar
- integrierte Schalldämpfung
- Unterladermagazin
- hohe Aufnahmekapazität
- Langmagazin
- Magazinschnellöffnung
- Klammertypen: BeA 80 | BeA 380

Art.-Nr.	Beschreibung	VE
9640x140	Polstergerät 380/16-420 (Kl. 80)	1 Stk

### BeA LANGNASENGERÄT 380

Dieser Drucklufttacker entspricht in seinen technischen Spezifikationen dem Modell 380/16-420 wurde aber speziell für das Setzen von Klammern in Nuten oder Falzen, mit einer verlängerten Nase von 50 mm konzipiert und ermöglicht damit vielfältigsten Einsatz.

- geringes Eigengewicht von ca. 1070 g
- 50 mm Nase
- für Klammerlängen von 6 - 16 mm
- geringer Arbeitsdruck 4 - 6 bar
- Luftverbrauch pro Schlag: 0,5 l bei 6 bar
- integrierte Schalldämpfung
- Unterladermagazin
- hohe Aufnahmekapazität Langmagazin
- Magazinschnellöffnung
- Klammertypen: BeA 80 | BeA 380

Art.-Nr.	Beschreibung	VE
9640x141	Langnasengerät 380/16-429 (Kl. 80) mit 50 mm Nase	1 Stk



Art. 9640x141

Art. 9640x142

Art. 9640x140

## UNTERFEDERN UND FIXIEREN

### BEA KLAMMERN | WERKZEUG

#### BeA KEDERNAGLER

Die besonders schmal gearbeitete Nase dieses Druckluftnaglers eignet sich hervorragend für platzbeengte Klammerarbeiten wie beispielsweise das Fixieren von Kedern oder das Einbringen von Klammern an schmalen Falzen.

- extra schmales Nasenprofil 25 mm lang
- geringes Eigengewicht von ca. 970 g
- für Klammerlängen von 6 - 16 mm
- geringer Arbeitsdruck 4 - 6 bar
- Luftverbrauch pro Schlag: 0,3 l bei 6 bar
- integrierte Schalldämpfung
- Unterladermagazin
- hohe Aufnahmekapazität Langmagazin: 190 Stk
- Magazinschnellöffnung
- Klammertypen: BeA 71

Art.-Nr.	Beschreibung	VE
9640x142	Bea Kedernagler 71/16-421 (Kl. 71)	1 Stk
9640x143	Bea Kedernagler mit Profilbandwerkzeug 71/16-421	1 Stk



#### BeA PUR-SPIRALSCHLAUCH

Der ausgesprochen elastische Spiralschlauch von BeA kommt ab Werk mit Schnellkupplung und drehbar gelagerter Stecktülle. Aus Polyurethan gefertigt ist er extrem biegsam und ein Knicken verursacht keine bleibenden Querschnittsverengungen.

- direkt einsatzbereit mit Schnellkupplung und Stecktülle
- keine Brüchigkeiten des Materials bei extremen Temperaturen
- kein Verkratzen lackierter Oberflächen
- Innendurchmesser: 5 mm
- gestreckte Länge: 7,5 m
- für einen max. Betriebsdruck von 8 bar

Art.-Nr.	Beschreibung	VE
9640x144	BeA PUR Spiralschlauch	1 Stk





# UNTERFEDERN UND FIXIEREN

## BEA KLAMMERN | WERKZEUG

### BEA KLAMMERN NR. 71

Art.-Nr.	Ausführung	Höhe	Breite	ME	VE
400071	71 NK	4	9	mm	20.000 Stk
400072	71 NK	6	9	mm	20.000 Stk
400073	71 NK	8	9	mm	20.000 Stk
400074	71 NK	10	9	mm	20.000 Stk
400075	71 NK	12	9	mm	20.000 Stk
400076	71 NK	14	9	mm	20.000 Stk
400081	71 NKS	16	9	mm	12.000 Stk

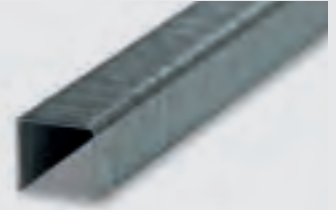

#### Material - Erklärung

**NK** = Stahl, verzinkt

**NKS** = Stahl, verzinkt, extra hart

Um ab einer gewissen Länge zu vermeiden, dass sich die Klammer verbiegt, wird extra gehärteter Stahl verwendet.

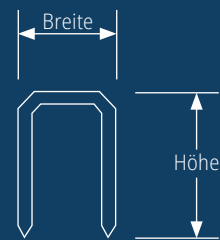

### BEA KLAMMERN NR. 95 ALS ERSATZ FÜR DUO-FAST KLAMMER

Art.-Nr.	Ausführung	Höhe	Breite	ME	VE
400077	95 NK	4	12,6	mm	5.000 Stk
400078	95 NK	6	12,6	mm	5.000 Stk
400079	95 NK	8	12,6	mm	5.000 Stk
400080	95 NK	10	12,6	mm	5.000 Stk

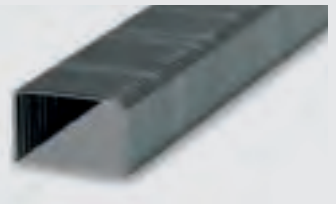

### BEA KLAMMERN NR. 53 FÜR HANDTACKER 353

Art.-Nr.	Ausführung	Höhe	Breite	ME	VE
400082	53 NK	6	11,4	mm	2.500 Stk
400083	53 NK	8	11,4	mm	2.500 Stk
400084	53 NK	10	11,4	mm	2.500 Stk



### BEA KLAMMERN NR. 380

Art.-Nr.	Ausführung	Höhe	Breite	ME	VE
400085	380 NK	4	13	mm	10.000 Stk
400086	380 NK	6	13	mm	24.000 Stk
400087	380 NK	8	13	mm	21.000 Stk
400088	380 NK	10	13	mm	18.000 Stk
400089	380 NK	12	13	mm	15.000 Stk
400090	380 NK	14	13	mm	15.000 Stk
400091	380 NKS	16	13	mm	12.000 Stk
400132	380 NIROSTA	6	13	mm	25.000 Stk
400133	380 NIROSTA	8	13	mm	25.000 Stk

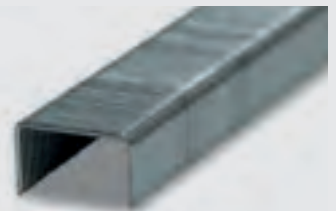

## UNTERFEDERN UND FIXIEREN PREBENA KLAMMERN | WERKZEUG

Ebenso wie bei dem Produktsortiment von BeA, finden Sie bei uns sämtliches Zubehör und Ersatzteile des Prebena Produktprogrammes. Ihr Gerät benötigt ein bestimmtes Ersatzteil oder eine spezielle Wartung? Wir kümmern uns gerne um Ihr Anliegen und leiten die entsprechenden Maßnahmen in die Wege.



### PREBENA DRUCKLUFTNAGLER MIT NORMALER NASE FÜR TYP A KLAMMERN BIS 16 MM

Der Prebena Druckluftnagler mit normaler Nase 1GP eignet sich nicht nur für Prebena Klammern Typ A von 4 – 16 mm, sondern ebenso für Klammern anderer Hersteller, die folgende Eigenschaften mit sich bringen:

- Drahtmaß: 0,65 x 0,95 mm
- Rückenbreite: 12,8 mm

Ausgestattet mit modernster "Optiwear Technologie", wurde dieser Druckluftnagler für eine optimale Energieausnutzung und eine lange Lebensdauer konzipiert. Ein ausgesprochen leichtgängiges, extrem wartungsfreundliches Produkt, das aufgrund seiner hohen Schussfolge für effizientes und ermüdungsfreies Arbeiten sorgt.

- geringes Eigengewicht: 0,86 kg
- für Klammerlängen von 4 – 16 mm
- niedriger Arbeitsdruck: 4 – 7 bar
- Luftverbrauch pro Schlag: ca. 0,27 l
- ergonomischer Handgriff mit Antirutschbelag
- hohe Einschlagskraft
- optimierte Verschleißteile "Made in Germany"
- Unterladermagazin für schnelles Nachladen
- geräusch- und vibrationsarm
- schnelle Schussfolge
- wartungsarm und rückschlagsfrei



Art.-Nr.	Beschreibung	Einsatzgebiet	VE
400064	Prebena-Druckluftgerät mit normaler Nase	für Klammer A, 4 – 16 mm	1 Stk



## UNTERFEDERN UND FIXIEREN PREBENA KLAMMERN | WERKZEUG

### PREBENA DRUCKLUFTNAGLER MIT NORMALER NASE FÜR TYP A KLAMMERN 14 - 16 MM

Der Prebena Druckluftnagler 1GP mit langer Nase für Typ A Klammern ist, ebenso wie die Ausführung mit normaler Nase, mit der modernen Optiwear Technologie ausgestattet und verfügt daher ebenfalls über eine extrem hohe Lebensdauer, sowie extrem schnelle Schussfolgen mit hoher Schlagkraft.

Die verlängerte Nase ermöglicht positionsgenaue Nagelungen, selbst an den unzugänglichsten Stellen sowie tiefen Rillen, Nuten und Ecken.

- geringes Eigengewicht 1,1 kg
- für Klammerlängen von 4 – 16 mm
- niedriger Arbeitsdruck: 4 – 6 bar
- Luftverbrauch pro Schlag: ca. 0,5 l
- ergonomischer Handgriff mit Antirutschbelag
- hohe Einschlagskraft
- optimierte Verschleißteile "Made in Germany"
- Unterladermagazin für schnelles Nachladen
- geräusch- und vibrationsarm
- schnelle Schussfolge
- wartungsarm und rückschlagsfrei



Art.-Nr.	Beschreibung	Einsatzgebiet	VE
400063	Prebena Druckluftgerät mit langer Nase	für Klammer A, 4 – 16 mm	1 Stk



## UNTERFEDERN UND FIXIEREN PREBENA KLAMMERN | WERKZEUG

### PREBENA DRUCKLUFTNAGLER NORMALE NASE, TYP D KLAMMERN BIS 16 MM

Für die Typ D Klammern oder vergleichbaren Klammern anderer Anbieter mit den folgenden Parametern:

- Drahtmaß: 0,5 x 1,27 mm
- Rückenbreite: 12,6 mm

bietet sich der Prebena Druckluftnagler für Typ D Klammern an. Dieser Nagler sollte insbesondere für Nagelungen an empfindlichen Materialien, wie Folie, Pappe, leichten Stoffen u.ä. eingesetzt werden.

- geringes Eigengewicht 0,86 kg
- für Klammerlängen von 4 – 16 mm
- niedriger Arbeitsdruck: 4 – 6 bar
- Luftverbrauch pro Schlag: ca. 0,27 l
- Magazinkapazität: 125 Heftklammern
- ergonomischer Handgriff mit Antirutschbelag
- hohe Einschlagskraft
- optimierte Verschleißteile "Made in Germany"
- Unterladermagazin für schnelles Nachladen
- Geräusch- und vibrationsarm
- schnelle Schussfolge
- wartungsarm und rückschlagsfrei



Art.-Nr.	Beschreibung	Einsatzgebiet	VE
400065	Prebena-Druckluftgerät mit normaler Nase	für Klammer D, 4 – 16 mm	1 Stk



## UNTERFEDERN UND FIXIEREN PREBENA KLAMMERN | WERKZEUG

### L-S50-25 SILVER-LINE FLÜSTERLEISER / ÖLGESCHMIERTER KOMPRESSOR

Mit der stationären Ausführung des flüsterleisen Kompressors L-S50-25 lässt es sich ruhig und entspannt arbeiten. Der geringe Geräuschpegel entspricht etwa einer Unterhaltung in normaler Lautstärke.

Ein leistungsstarker, robuster Kompressor in kompakter Bauweise - man hört und sieht ihn quasi nicht.

- langlebig und zuverlässig
- vibrationsarmes Arbeiten
- extrem geringer Geräuschpegel
- kompakte Bauweise, ideal auch für Transport
- serienmäßig mit Filterdruckregler

Art.-Nr.	Beschreibung	VE
400067	L-S50-25 Silver-Line	1 Stk



#### Schon gewusst?

Betriebsschutzangaben wie S3~50% sind Vorgaben zu dem richtigen Einsatz von motorisierten Geräten, die nur eine bestimmte Zeit unter Volllast betrieben werden sollten. Die Klassifizierungen kennzeichnen die Einsatzdauer und Ruhephase von Maschinen während einer Dauer von 10 Minuten.

S3~50% bedeutet demnach - der Kompressor darf 5 Minuten unter Volllast arbeiten und sollte anschließend 5 Minuten abkühlen/ruhen.

Spannung	230 V
Frequenz	50(60) Hz
Motor	0,34 kW
Ansaugleistung	50 l/min
Lieferleistung	32 l/min
max. Druck	8 bar
max. Stromverbrauch	2,9 A
Behältervolumen	24 l
Schallemissionen	45 db(A) / 1 m
Wärmeschutz	ja
Betriebsschutz	S3 ~ 50%
Abmessungen (L x B x H)	400 x 400 x 510 mm

### PREBENA ÖLE

Art.-Nr.	Beschreibung	Menge	VE
400068	Dr. Nagler-Öl	0,5 l	1 Flasche
400069	Spezialöl für Kompressor	1,0 l	1 Flasche
400070	Kompressor-Synthetik Öl Jun-Air SE-32400070	0,5 l	1 Flasche



# UNTERFEDERN UND FIXIEREN

## PREBENA KLAMMERN | WERKZEUG

### PREBENA TYP A

Art.-Nr.	Ausführung	Höhe	Breite	ME	VE
400092	Type A	4	12,8	mm	10.000 Stk
400093	Type A	6	12,8	mm	12.000 Stk
400094	Type A	8	12,8	mm	10.000 Stk
400095	Type A	10	12,8	mm	8.000 Stk
400096	Type A	12	12,8	mm	6.000 Stk
400097	Type A	14	12,8	mm	6.000 Stk
400098	Type A	16	12,8	mm	4.000 Stk

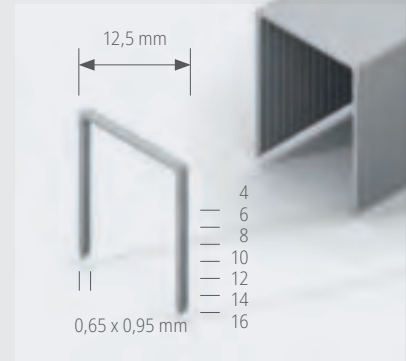

### PREBENA TYP D

Art.-Nr.	Ausführung	Höhe	Breite	ME	VE
400099	Type D	6	12,5	mm	6.700 Stk
400100	Type D	8	12,5	mm	5.000 Stk
400101	Type D	10	12,5	mm	5.000 Stk
400102	Type D	12	12,5	mm	5.000 Stk
400103	Type D	14	12,5	mm	4.000 Stk

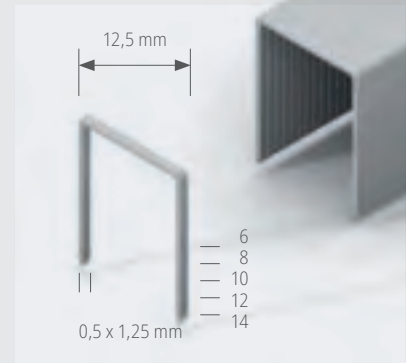

### PREBENA TYP V

Art.-Nr.	Ausführung	Höhe	Breite	ME	VE
400099	Type V	6	9	mm	17.540 Stk
400100	Type V	8	9	mm	15.000 Stk
400101	Type V	10	9	mm	10.000 Stk
400102	Type V	12	9	mm	10.000 Stk
400103	Type V	14	9	mm	7.500 Stk

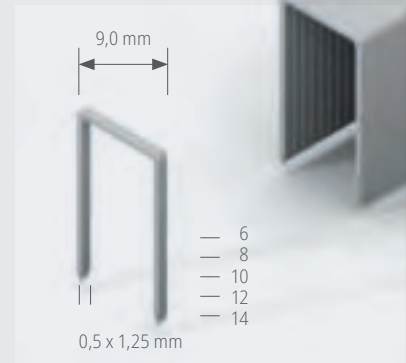

## 09 NAUTICA ZUBEHÖR

Kunstleder abgeschweißt

Loxx | YKK | Stayput | Inox

Paskal Zippers

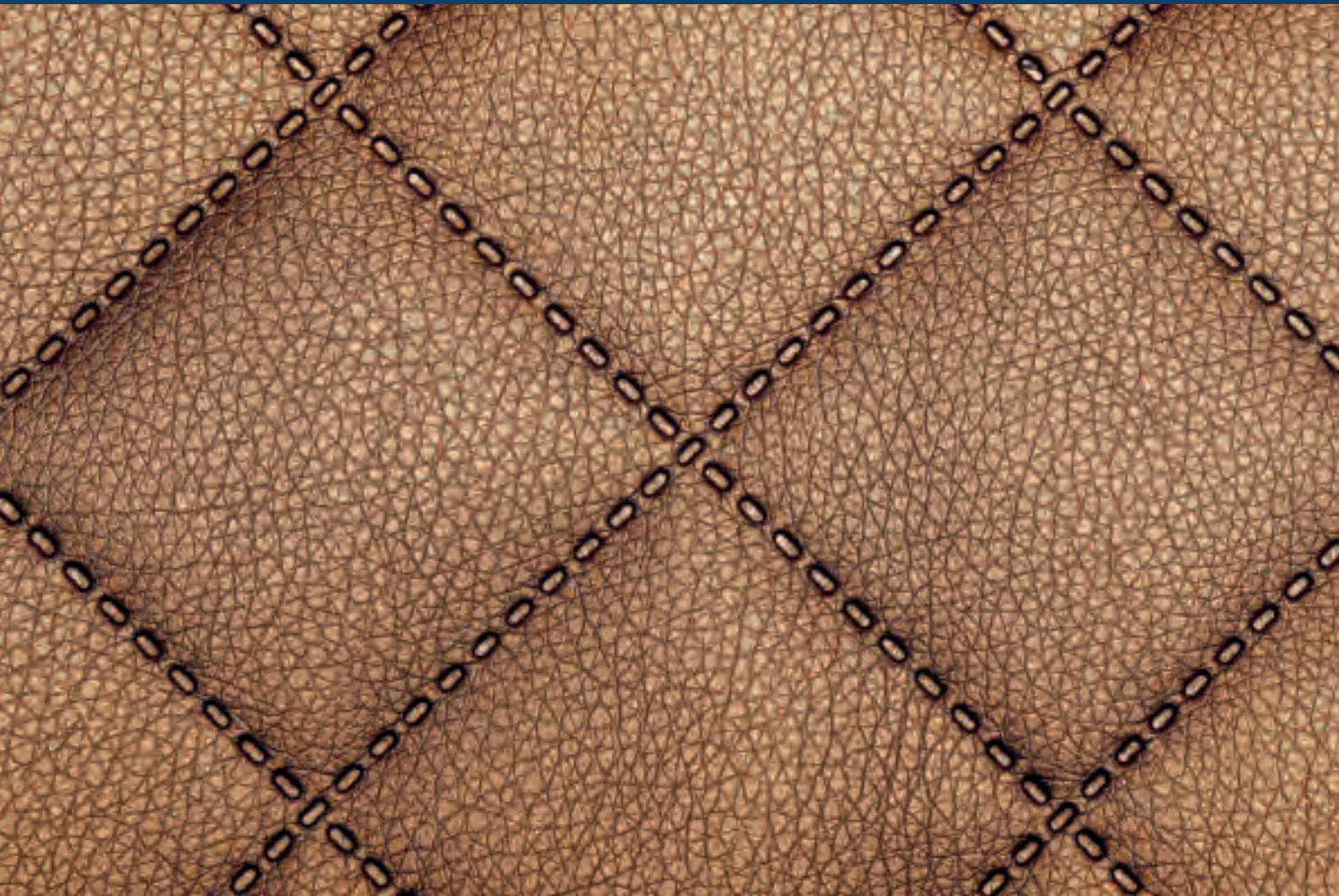

## NAUTICA ZUBEHÖR

### KUNSTLEDER ABGESCHWEISST

---

Jedes Kunstleder aus unserem Programm kann nach Ihrer Wahl abgeschweißt werden.  
Die Mindestmenge beträgt 10 m. Lieferzeit etwa 14 Tage.

#### DESIGN PFEIFE

- Latexrücken 4 mm
- Abschweißung in Nahtoptik
- Design quer zur Länge des Kunstleders
- wählbare Breite:  
25 mm / 40 mm / 50 mm / 70 mm / 100 mm

Art.-Nr.

31x130



#### DESIGN PFEIFE „SUNSEEKER“

- Vliesrücken mit Folienabdeckung 7 mm
- Design quer zur Länge des Kunstleders
- Abschweißung glatt
- Breite 50 mm

Art.-Nr.

31x135

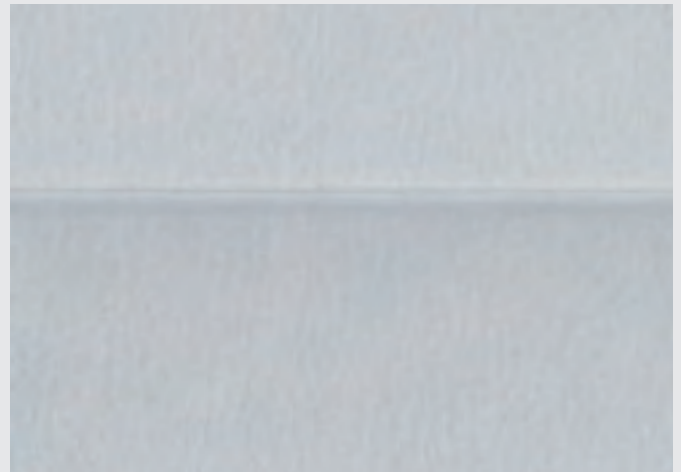



## NAUTICA ZUBEHÖR

### KUNSTLEDER ABGESCHWEISST

#### DESIGN KNOPF

- Latexrücken 4 mm
- Design in Laufrichtung
- Abschweißung in Nahtoptik
- Höhe 140 mm, Breite 110 mm

Art.-Nr.

31x136



#### DESIGN RAUTE

- Latexrücken 4 mm
- Design quer zur Länge des Kunstleders
- Abschweißung in Nahtoptik
- Höhe 68 mm, Breite 49 mm

Art.-Nr.

31x137



# NAUTICA ZUBEHÖR

## KUNSTLEDER ABGESCHWEISST

### DESIGN RECHTECK

- Latextrücken 4 mm
- Design in Laufrichtung
- Abschweißung in Nahtoptik
- Höhe 48 mm, Breite 110 mm

Art.-Nr.

31x138



### DESIGN QUADRAT

- Latextrücken 4 mm
- Abschweißung in Nahtoptik
- Höhe 25 mm, Breite 25 mm  
oder
- Höhe 90 mm, Breite 90 mm

Art.-Nr.

31x139, 25 mm

31x140, 90 mm



### DESIGN DRAHT

- Latextrücken 4 mm
- Abschweißung in Nahtoptik
- Höhe 25 mm, Breite 25 mm  
oder
- Höhe 90 mm, Breite 90 mm

Art.-Nr.

31x139, 25 mm

31x140, 90 mm



# NAUTICA ZUBEHÖR

## KUNSTLEDER ABGESCHWEISST

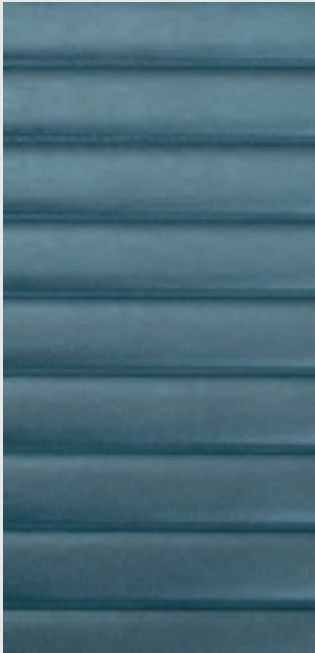

031x130  
Design Pfeife

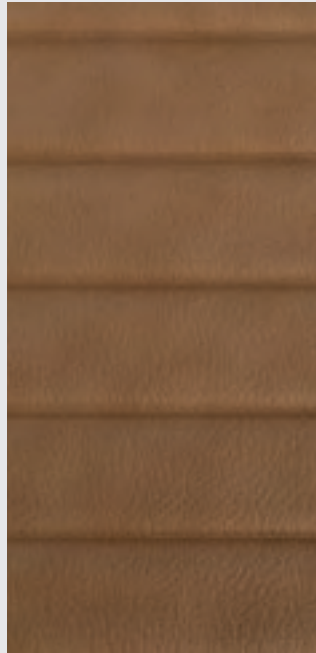

031x131  
Design Pfeife

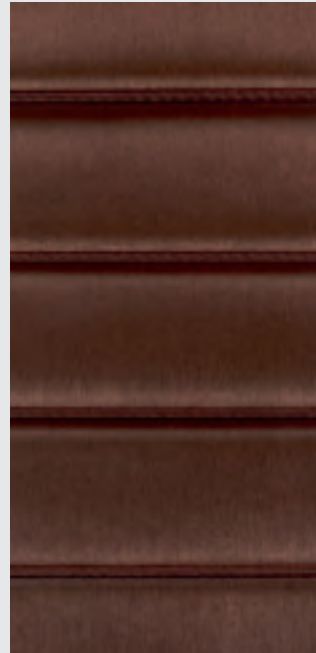

031x132  
Design Pfeife



031x132  
Design Pfeife

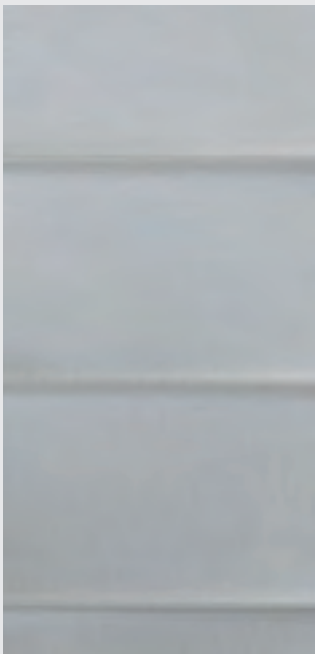

031x133  
Design Pfeife

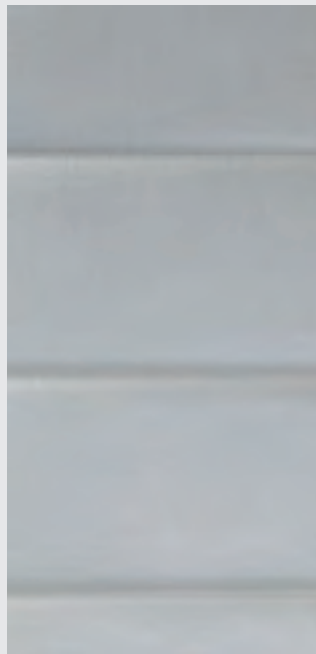

031x133  
Design Pfeife

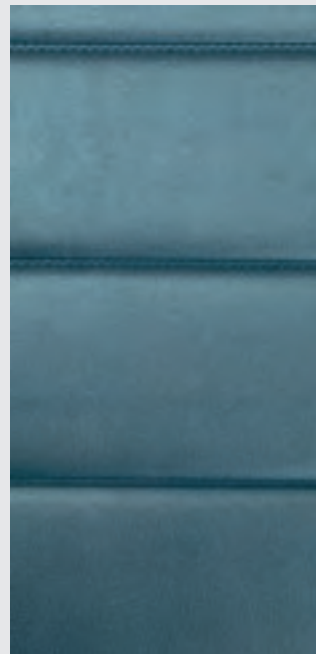

031x133  
Design Pfeife

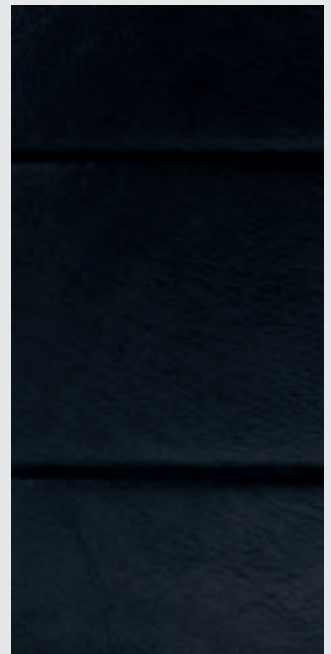

031x134  
Design Pfeife

In vielen Farben und Designs erhältlich

# NAUTICA ZUBEHÖR

## KUNSTLEDER ABGESCHWEISST



031x134  
Design Pfeife

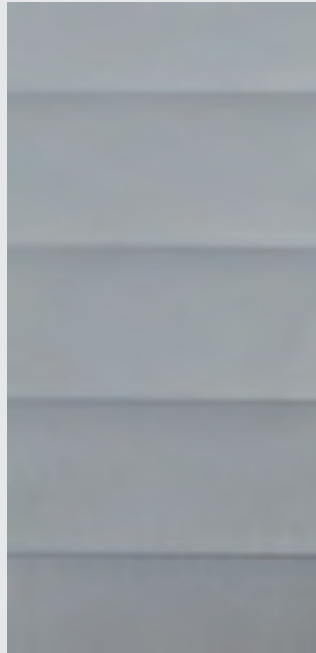

031x135  
Design Pfeife "Sunseeker"

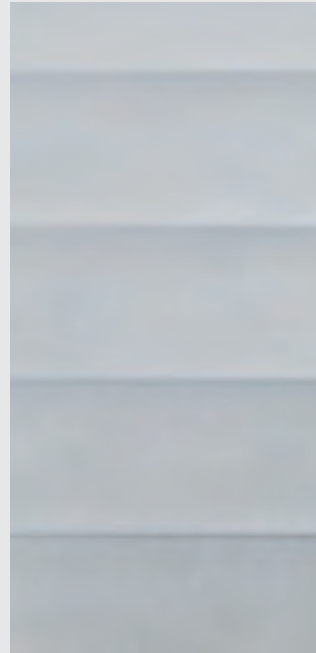

031x135  
Design Pfeife "Sunseeker"



031x136  
Design Knopf



031x137  
Design Raute

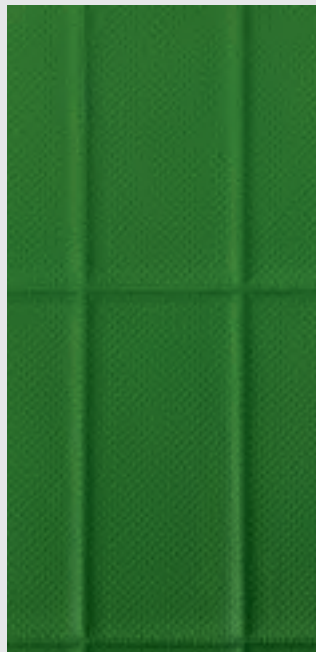

031x138  
Design Rechteck

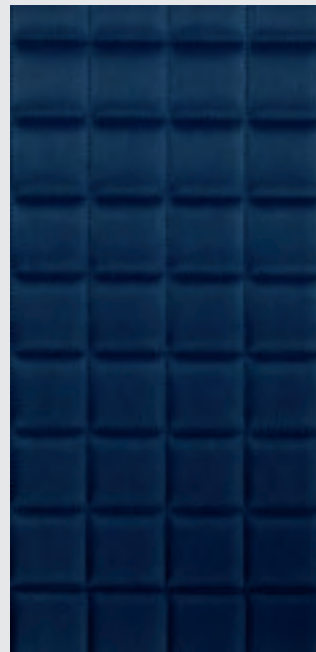

031x139  
Design Quadrat 2,5 cm

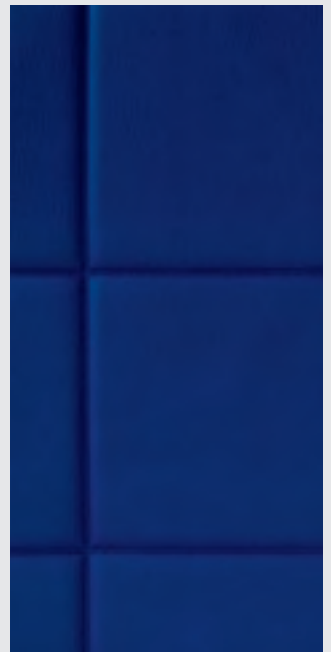

031x140  
Design Quadrat 9 cm

In vielen Farben und Designs erhältlich

# NAUTICA ZUBEHÖR

## KUNSTLEDER ABGESCHWEISST

---

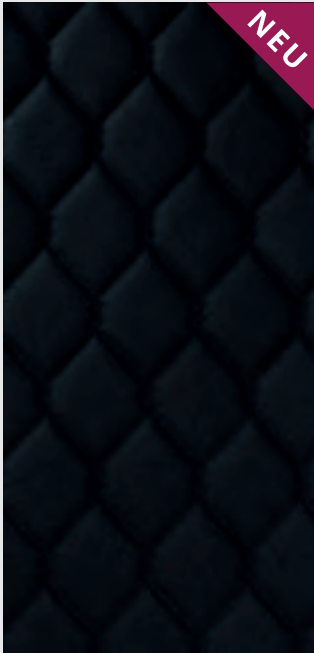

031x141  
Design Draht



031x141  
Design Draht

# NAUTICA ZUBEHÖR

## LOXX

### LOXX® - Seit über 60 Jahren in der Marine verankert.

In der Marineindustrie ist der Sperrverschluss LOXX® seit mehr als 60 Jahren eine unverzichtbare Lösung für die schnelle und sichere Befestigung aller Verdecke, Sprayhoods, Biminis und Abdeckungen. Egal ob für den Sonnen- oder Regenschutz, ob für die Wind- oder Sturmabdeckung, ob für die Schutzplane oder die Schutzbespannung: Die einfachste, schnellste und sicherste Befestigungslösung ist dieser geniale Schnellverschluss. Wir entwickeln unser Repertoire stets weiter, um innovative Befestigungsmöglichkeiten für Ihr Wasserfahrzeug zu bieten.



### LOXX OBERTEIL GLATTER KOPF

Art.-Nr.	573x945
Material	Messing vernickelt
Farbe	schwarz
VE	Stk



### LOXX OBERTEIL GROSSER KOPF

Art.-Nr.	573x49
Material	Messing verchromt
Farbe	silber
VE	Stk



### LOXX OBERTEIL GROSSER KOPF

Art.-Nr.	573x50
Material	Messing vernickelt
Farbe	silber
VE	Stk



### LOXX OBERTEIL GROSSER KOPF

Art.-Nr.	573x102
Material	Edelstahl-Messing Hybrid
Farbe	silber
VE	Stk



# NAUTICA ZUBEHÖR

## LOXX

### LOXX OBERTEIL RUNDER KOPF

Art.-Nr.	573x48
Material	Messing verchromt
Farbe	schwarz
Info	auch für Porsche zum einsetzen
VE	Stk



### LOXX GROSSER SCHLÜSSEL MIT HOLZGRIFF

Art.-Nr.	573x80
Material	Holz
VE	Stk



### LOXX KLEINER SCHLÜSSEL

Art.-Nr.	573x513
Material	Stahl vernickelt
Farbe	silber
VE	Stk



### LOXX OVALE PLATTE STANDARD

Art.-Nr.	573x53
Material	Messing verchromt
Farbe	silber
Maße	Länge 27 mm
Lochabstand	15,1 mm
VE	Stk



### LOXX OVALE PLATTE STANDARD

Art.-Nr.	573x106
Material	Messing vernickelt
Farbe	silber
Maße	Länge 27 mm
Lochabstand	15,1 mm
VE	Stk



# NAUTICA ZUBEHÖR

## LOXX

### LOXX UNTERTEIL VERCHROMT

Art.-Nr.	573x103
Material	Messing verchromt
Farbe	silber
Info	Unterteile für Stoffe, Leder und Planen
VE	Stk



### LOXX UNTERTEIL BRÜNIERT

Art.-Nr.	573x82
Material	Messing brüniert
Farbe	schwarz
Info	Unterteile für Stoffe, Leder und Planen
VE	Stk



### LOXX UNTERTEIL VERNICKELT

Art.-Nr.	573x87
Material	Messing vernickelt
Farbe	silber
Info	Unterteile für Stoffe, Leder und Planen
VE	Stk





# NAUTICA ZUBEHÖR

## LOXX

### LOXX SCHRAUBE 10 MM VERCHROMT

Art.-Nr.	573x109
Material	Messing Edelstahlgewinde verchromt
Farbe	silber
Verwendung	Schraube für Blech, Holz u. Kunststoff
Maße	10 mm x 4,2 mm
VE	Stk



### LOXX SCHRAUBE 10 MM VERNICKELT

Art.-Nr.	573x110
Material	Messing Edelstahlgewinde vernickelt
Farbe	silber
Verwendung	Schraube für Blech, Holz u. Kunststoff
Maße	10 mm x 4,2 mm
VE	Stk



### LOXX SCHRAUBE 12 MM VERCHROMT

Art.-Nr.	573x52
Material	Messing Edelstahlgewinde verchromt
Farbe	silber
Verwendung	Schraube für Blech, Holz u. Kunststoff
Maße	12 mm x 4,2 mm
VE	Stk



### LOXX SCHRAUBE 12 MM VERNICKELT

Art.-Nr.	573x510
Material	Messing Edelstahlgewinde vernickelt
Farbe	silber
Verwendung	Schraube für Blech, Holz u. Kunststoff
Maße	12 mm x 4,2 mm
VE	Stk



### LOXX SCHRAUBE 16 MM VERNICKELT

Art.-Nr.	573x516
Material	Messing Edelstahlgewinde vernickelt
Farbe	silber
Verwendung	Schraube für Blech, Holz u. Kunststoff
Maße	16 mm x 4,2 mm
VE	Stk



# NAUTICA ZUBEHÖR

## LOXX

### LOXX SCHRAUBE 16 MM VERCHROMT

Art.-Nr.	573x84
Material	Messing Edelstahlgewinde verchromt
Farbe	silber
Verwendung	Schraube für Blech, Holz u. Kunststoff
Maße	16 mm x 4,2 mm
VE	Stk



### LOXX SCHRAUBE 16 MM VERCHROMT

Art.-Nr.	573x54
Material	Messing Edelstahlgewinde verchromt
Farbe	schwarz
Verwendung	Schraube für Blech, Holz u. Kunststoff
Maße	16 x 42 mm
VE	Stk



### LOXX METRISCH SCHRAUBE M5 X 10 MM VERCHROMT

Art.-Nr.	573x115
Material	Messing verchromt
Farbe	silber
Maße	M5 x 10 mm
VE	Stk



### LOXX METRISCHE SCHRAUBE M5 X 10 MM VERNICKELT

Art.-Nr.	573x61 mit Mutter
Material	Messing vernickelt
Farbe	silber
Maße	M5 x 10 mm
Info	Gewindeschraube <b>mit</b> Mutter
VE	Stk



### LOXX METRISCHE SCHRAUBE M5 X 10 MM VERNICKELT

Art.-Nr.	573x116 ohne Mutter
Material	Messing vernickelt
Farbe	silber
Maße	M5 x 10 mm
Info	Gewindeschraube <b>ohne</b> Mutter
VE	Stk



# NAUTICA ZUBEHÖR

## LOXX

### LOXX SCHEIBENRAHMERCLIP, 21 MM

Art.-Nr.	573x107
Material	Edelstahl, Messing vernickelt
Info	Windshield clip
Farbe	silber
Maße	Außenmaß 21 mm
VE	Stk



### LOXX SCHEIBENRAHMERCLIP, 24 MM

Art.-Nr.	573x108
Material	Messing vernickelt
Info	Windshield clip
Farbe	silber
Maße	Außenmaß 24 mm
VE	Stk



### LOXX OBERTEIL MIT BÜGEL

Art.-Nr.	573x511
Material	Messing verchromt
Info	lange Scheibe, umgeschlagene Zacken, für Golf III Cabrio zum einsetzen
Farbe	silber
VE	Stk



### LOXX OBERTEIL MIT BÜGEL

Art.-Nr.	573x47
Material	Messing schwarz verchromt
Info	lange Scheibe, umgeschlagene Zacken, für Golf III Cabrio zum einsetzen
Farbe	schwarz
VE	Stk



# NAUTICA ZUBEHÖR

## LOXX

### DREHVERSCHLÜSSE

Art.-Nr.	EH	Beschreibung	VE
574x4	VE	Ausführung komplett mit Öse und Gegenplatte, Messing vernickelt	100 Stk
574x8	VE	Ausführung komplett mit Öse und Gegenplatte, Messing vernickelt	100 Stk



Art. 574x4



Art. 574x8

### ÖSEN OHNE DREHWIRBEL

Art.-Nr.	EH	Beschreibung	VE
574x24	VE	Ösen incl. Gegenplatten Messing vernickelt, passend zu Artikel-Nr. 574x4/8	100 Stk



Art.-Nr.	EH	Beschreibung	VE
635x76	Stk	Lochwerkzeug für Drehverschlüsse 574x4 bis 12	Stk
635x79	Stk	für neue Handeinschlagwerkzeug für 574x4 bis 12	Stk
635x86	Stk	Lochwerkzeug für Drehverschlüsse 574x13 bis 18	Stk
635x89	Stk	Handeinschlagwerkzeug für 574x13 bis 18	Stk

Ein Standardwerkzeug - Mit diesem Locheisen stanzen Sie manuell und präzise die nötigen Löcher für Oberteile und Stoffschrauben



Art. 635x86

# NAUTICA ZUBEHÖR

## YKK

### YKK FLAUSCHVERSCHLUSSSCHEIBE

Art.-Nr.	069x337
Material	Flausch
Farbe	weiß
VE	Stk



### YKK KLETTVERSCHLUSSSCHEIBE

Art.-Nr.	069x909
Material	Klett
Farbe	weiß
VE	Stk



### YKK KUNSTSTOFF- KLETTVERSCHLUSSSCHEIBE

Art.-Nr.	Farbe	Ø	VE
069x938	weiß	44 mm	1 Stk
069x939	schwarz	44 mm	1 Stk



# NAUTICA ZUBEHÖR

## STAYPUT

Stayput Fasteners Australia ist ein familiengeführtes Unternehmen, das sich auf die Entwicklung und Herstellung von Verbindungselementen aus Nylon und Edelstahl für die industrielle Stoffverarbeitungsindustrie spezialisiert hat.

Die ursprünglichen 3 Stayput Fastener-Modelle wurden vor über 60 Jahren von Roy Vaughan erfunden. Roy war mit der Leistung und Funktion anderer Befestigungselemente auf dem Markt unzufrieden und machte sich daran, ein besseres Produkt für den Einsatz auf seinem eigenen Boot zu entwickeln.

Heute, drei Generationen später und mit einer Vielzahl von Produkten in unserem Sortiment, werden Stayput Fasteners rund um den Globus vertrieben. Verbesserungen an den ursprünglichen Stayput-Befestigungselementen sowie die Entwicklung neuer Produkte haben Stayput zu einem der zuverlässigsten und sichersten Befestigungselemente auf dem Markt gemacht. Stayput bietet eine überlegene korrosionsfreie Lösung für Ihre Stoffbefestigungsanforderungen, deren Anwendung nur durch Ihre Vorstellungskraft begrenzt ist.



### KUPELHAKEN HORIZONTAL

Art.-Nr.	Farbe	VE
573x172	grau	Stk
573x185	rot	Stk
573x908	weiß	Stk
573x186	schwarz	Stk



### KUPELHAKEN VERTIKAL

Art.-Nr.	Farbe	VE
573x191	weiß	Stk



### ANBAUHAKEN

Art.-Nr.	Farbe	VE
573x189	weiß	Stk
573x190	schwarz	Stk



# NAUTICA ZUBEHÖR

## STAYPUT

### VORHANG-SCHIEBEREGLER

Art.-Nr.	Farbe	VE
573x187	weiß	Stk
573x188	schwarz	Stk



### SPANNGUMMIBAND

Art.-Nr.	Farbe	VE
573x181	weiß	Stk
573x182	schwarz	Stk



### SPANNGUMMIBAND-KNOPF

Art.-Nr.	Farbe	VE
573x183	weiß	Stk
573x184	schwarz	Stk



### DRUCKKNÖPFE

Art.-Nr.	Beschreibung	Farbe	VE
573x173	Deckel aus Kunststoff	weiß	Stk
573x174	Deckel aus Kunststoff	schwarz	Stk
573x175	Mittelteil aus Kunststoff, weiss	weiß	Stk
573x176	Mittelteil aus Kunststoff, schwarz	schwarz	Stk
573x177	Gegenstück aus Kunststoff	weiß	Stk
573x178	Gegenstück aus Kunststoff	schwarz	Stk
573x179	Gegenstück aus Kunststoff, für Rohre	weiß	Stk
573x180	Gegenstück aus Kunststoff, für Rohre	schwarz	Stk



# NAUTICA ZUBEHÖR

## INOX

**Stärke trifft Eleganz: Premium-Edelstahl Marinezubehör:** Entdecken Sie unsere exklusive Auswahl an Marine Artikeln, gefertigt aus hochwertigem Edelstahl, die Design und Funktionalität meisterhaft vereinen. Unsere Produktpalette, von robusten Haken bis hin zu präzisen Beschlägen, steht für Beständigkeit und Qualität.

**Hochseetauglich und Korrosionsresistent:** Unser Sortiment, speziell entwickelt für den maritimen Einsatz, besteht aus Edelstahl, bekannt für seine außergewöhnliche Korrosionsbeständigkeit. Jeder Artikel ist ein Bekenntnis zur Langlebigkeit, auch unter den anspruchsvollsten Bedingungen.

**Vielseitigkeit für Ihre Bedürfnisse:** Ob für professionelle Seefahrt oder private Bootsfahrten – unsere Edelstahlprodukte bieten vielseitige Einsatzmöglichkeiten. Von Schäkeln, die Lasten sicher halten, über clevere Karabinerhaken bis zu stilvollen Handläufen und Geländern – wir haben das passende Zubehör für Ihr Schiff.

**Ästhetik, die beeindruckt:** Neben ihrer Funktionalität überzeugen unsere Marine Artikel durch eine polierte Oberfläche, die jedem Deck ein glanzvolles Erscheinungsbild verleiht. Setzen Sie auf ein Sortiment, das Ästhetik nicht hinter Sicherheit und Stärke zurückstehen lässt.

Statten Sie Ihr Schiff aus mit Zuverlässigkeit, die hält, und einer Eleganz, die besticht. Entdecken Sie jetzt unser Sortiment an Edelstahl Marine Artikeln und erleben Sie den Unterschied, den Qualität ausmacht.

### ASYMMETRISCHER S-HAKEN

Art.-Nr.	Farbe	Größe	VE
573x123	silber	30 mm	Stk
573x124	silber	36 mm	Stk
573x125	silber	43 mm	Stk



### SYMMETRISCHER S-HAKEN

Art.-Nr.	Farbe	Größe	VE
573x126	silber	24 mm	Stk
573x127	silber	32 mm	Stk
573x128	silber	40 mm	Stk



### BEFESTIGUNGSELEMENT

Art.-Nr.	Farbe	Größe	VE
573x129	silber	38 mm	Stk
573x130	silber	40 mm	Stk
573x131	silber	49 mm	Stk





# NAUTICA ZUBEHÖR

## INOX

### SCHRAUBKARABINER

Art.-Nr.	Größe	VE
573x132	30 mm	Stk



### BIMINI ELEMENT AUS EDELSTAHL

Art.-Nr.	Ø	VE
573x133	22 mm	Stk
573x134	25 mm	Stk



### BACKENSCHLITTEN AUS EDELSTAHL

Art.-Nr.	Ø	VE
573x156	22 mm	Stk
573x157	25 mm	Stk



### SCHARNIER, KONKAV AUS EDELSTAHL

Art.-Nr.	Größe	VE
573x971	40 mm	Stk



### SCHARNIER, FLACH AUS EDELSTAHL

Art.-Nr.	Größe	VE
573x137	40 mm	Stk



### SEITENPLATTE 2 LÖCHER AUS EDELSTAHL

Art.-Nr.	Größe	VE
573x138	40 mm	Stk



# NAUTICA ZUBEHÖR

## INOX

### SCHARNIERBACKENSCHLITTEN AUS EDELSTAHL

Art.-Nr.	Farbe	Ø	VE
573x158	silber	22 mm	Stk
573x159	silber	25 mm	Stk



### BEFESTIGUNGSELEMENT AUS EDELSTAHL

Art.-Nr.	Beschreibung	Größe	VE
573x139	Polsterauge	52 mm	Stk
573x140	Polsterauge	60 mm	Stk



### MEHRZWECKHAKEN AUS EDELSTAHL

Art.-Nr.	Farbe	Größe	VE
573x141	silber	A2	Stk
573x142	silber	A4	Stk



### BIMINI T ELEMENT AUS EDELSTAHL

Art.-Nr.	Farbe	Ø	VE
573x135	silber	22 mm	Stk
573x136	silber	25 mm	Stk



### SCHIEBESCHNALLE AUS EDELSTAHL

Art.-Nr.	Farbe	Größe	VE
573x155	silber	25 mm	Stk



# NAUTICA ZUBEHÖR

## INOX

### VERSTELLBLOCK AUS EDELSTAHL

Art.-Nr.	Farbe	Größe	VE
573x972	silber	25 mm	Stk



### SCHNALLE AUS EDELSTAHL

Art.-Nr.	Farbe	Größe	VE
573x161	silber	25 mm	Stk



### D-RING AUS EDELSTAHL

Art.-Nr.	Farbe	Größe	VE
573x143	silber	25 mm	Stk
573x144	silber	40 mm	Stk



### T-RING AUS EDELSTAHL

Art.-Nr.	Farbe	Größe	VE
573x160	silber	30 mm	Stk



### SCHARNIER, SCHWENKBAR

Art.-Nr.	Material	Größe	VE
573x560	Edelstahl	70 mm	1 Stk



# NAUTICA ZUBEHÖR

## INOX

### DECKSCHARNIER, GABEL ABNEHMBAR UND DREHBAR

Art.-Nr.	Material	Größe	VE
573x561	Edelstahl	75 mm	1 Stk



### MASTFUSS FÜR REGENMONTAGE

Art.-Nr.	Material	Größe	VE
573x562	Edelstahl	67 mm	1 Stk



### GURTBESCHLAG

Art.-Nr.	Material	Größe	VE
573x563	Edelstahl	25 mm	1 Stk



### KARABINER

Art.-Nr.	Material	Größe	VE
573x564	Edelstahl	40 mm	1 Stk
573x565	Edelstahl	60 mm	1 Stk
573x566	Edelstahl	80 mm	1 Stk



### RATSCHEN

Art.-Nr.	Material	Größe	VE
573x466	Edelstahl	25 mm	1 Stk
573x467	Edelstahl	50 mm	1 Stk



# NAUTICA ZUBEHÖR

## PASKAL ZIPPERS



**PASKAL**  
PK ZIPPERS & FASTENERS

Paskal Zippers & Fasteners ist ein weltweit führendes Unternehmen in der Entwicklung, Entwicklung und Herstellung von hochwertigen und innovativen Befestigungslösungen für geformte und eingespritzte Reißverschlüsse. Paskal wurde 1978 gegründet und ist weltweit anerkannt und akkreditiert als weltweit führendes Unternehmen in der Konstruktion, Entwicklung und Herstellung hochwertiger und innovativer Befestigungslösungen.

### **Geformte Reißverschlüsse für Marine, Outdoor und Schwerindustrie:**

- Sprayhoods, Bimini-Tops,
- Vordächer,
- Segeltaschen,
- Boom-Segelabdeckungen,
- Marinebekleidung,
- Polstermöbel
- Marine-leichte Taschen.
- Bootsabdeckung
- Kissen, Matratzen, Beoprenanzüge
- Zelte
- Klimaanlage
- Tunnelkanäle

In Farben: weiß, blau, grau, schwarz, beige. Sonderfarben auf Anfrage

Alle Paskal / PK Reißverschlüsse werden nach den strengsten Industriestandards hergestellt. Sie erfüllen die Normen ISO-9001, ASTM, DIN, BIS, AS sowie japanisch und französische Standards in allen Aspekten der Produktion.

### **Alle Standards:**

- American standards - VF 106
- British standards - BS 3084
- German standards - DIN 3419
- Australian standards - AS 2332
- French standards - G91 - 005
- Japanese standards - S 3015

# NAUTICA ZUBEHÖR

## PASKAL ZIPPERS

### NO.10 GEFORMTER DOPPELZUG-KUNSTSTOFFSCHIEBER MIT AUTOMATISCHER VERRIEGELUNG UND OFFENEM ENDE

Art.-Nr.	Beschreibung	Breite	Länge
9690x100030	Reissverschluss Kunststoff Einzelzug ohne/Doppelzug mit automatischer Verriegelung	8,6 mm	30 mm
9690x100040	Reissverschluss Kunststoff Einzelzug ohne/Doppelzug mit automatischer Verriegelung	8,6 mm	40 mm
9690x100050	Reissverschluss Kunststoff Einzelzug ohne/Doppelzug mit automatischer Verriegelung	8,6 mm	50 mm
9690x100060	Reissverschluss Kunststoff Einzelzug ohne/Doppelzug mit automatischer Verriegelung	8,6 mm	60 mm
9690x100070	Reissverschluss Kunststoff Einzelzug ohne/Doppelzug mit automatischer Verriegelung	8,6 mm	70 mm
9690x100080	Reissverschluss Kunststoff Einzelzug ohne/Doppelzug mit automatischer Verriegelung	8,6 mm	80 mm
9690x100090	Reissverschluss Kunststoff Einzelzug ohne/Doppelzug mit automatischer Verriegelung	8,6 mm	90 mm
9690x100100	Reissverschluss Kunststoff Einzelzug ohne/Doppelzug mit automatischer Verriegelung	8,6 mm	100 mm
9690x100110	Reissverschluss Kunststoff Einzelzug ohne/Doppelzug mit automatischer Verriegelung	8,6 mm	110 mm
9690x100120	Reissverschluss Kunststoff Einzelzug ohne/Doppelzug mit automatischer Verriegelung	8,6 mm	120 mm
9690x100125	Reissverschluss Kunststoff Einzelzug ohne/Doppelzug mit automatischer Verriegelung	8,6 mm	125 mm
9690x100130	Reissverschluss Kunststoff Einzelzug ohne/Doppelzug mit automatischer Verriegelung	8,6 mm	130 mm
9690x100140	Reissverschluss Kunststoff Einzelzug ohne/Doppelzug mit automatischer Verriegelung	8,6 mm	140 mm
9690x100150	Reissverschluss Kunststoff Einzelzug ohne/Doppelzug mit automatischer Verriegelung	8,6 mm	150 mm
9690x100160	Reissverschluss Kunststoff Einzelzug ohne/Doppelzug mit automatischer Verriegelung	8,6 mm	160 mm
9690x100170	Reissverschluss Kunststoff Einzelzug ohne/Doppelzug mit automatischer Verriegelung	8,6 mm	170 mm
9690x100175	Reissverschluss Kunststoff Einzelzug ohne/Doppelzug mit automatischer Verriegelung	8,6 mm	175 mm
9690x100180	Reissverschluss Kunststoff Einzelzug ohne/Doppelzug mit automatischer Verriegelung	8,6 mm	180 mm
9690x100190	Reissverschluss Kunststoff Einzelzug ohne/Doppelzug mit automatischer Verriegelung	8,6 mm	190 mm
9690x100200	Reissverschluss Kunststoff Einzelzug ohne/Doppelzug mit automatischer Verriegelung	8,6 mm	200 mm
9690x100210	Reissverschluss Kunststoff Einzelzug ohne/Doppelzug mit automatischer Verriegelung	8,6 mm	210 mm
9690x100220	Reissverschluss Kunststoff Einzelzug ohne/Doppelzug mit automatischer Verriegelung	8,6 mm	220 mm
9690x100225	Reissverschluss Kunststoff Einzelzug ohne/Doppelzug mit automatischer Verriegelung	8,6 mm	225 mm
9690x100230	Reissverschluss Kunststoff Einzelzug ohne/Doppelzug mit automatischer Verriegelung	8,6 mm	230 mm

# NAUTICA ZUBEHÖR

## PASKAL ZIPPERS

### NO.10 GEFORMTER DOPPELZUG-KUNSTSTOFFSCHIEBER MIT AUTOMATISCHER VERRIEGELUNG UND OFFENEM ENDE

Art.-Nr.	Beschreibung	Breite	Länge
9690x100240	Reissverschluss Kunststoff Einzelzug ohne/Doppelzug mit automatischer Verriegelung	8,6 mm	240 mm
9690x100250	Reissverschluss Kunststoff Einzelzug ohne/Doppelzug mit automatischer Verriegelung	8,6 mm	250 mm
9690x100260	Reissverschluss Kunststoff Einzelzug ohne/Doppelzug mit automatischer Verriegelung	8,6 mm	260 mm
9690x100270	Reissverschluss Kunststoff Einzelzug ohne/Doppelzug mit automatischer Verriegelung	8,6 mm	270 mm
9690x100280	Reissverschluss Kunststoff Einzelzug ohne/Doppelzug mit automatischer Verriegelung	8,6 mm	280 mm
9690x100290	Reissverschluss Kunststoff Einzelzug ohne/Doppelzug mit automatischer Verriegelung	8,6 mm	290 mm
9690x100300	Reissverschluss Kunststoff Einzelzug ohne/Doppelzug mit automatischer Verriegelung	8,6 mm	300 mm
9690x100350	Reissverschluss Kunststoff Einzelzug ohne/Doppelzug mit automatischer Verriegelung	8,6 mm	350 mm
9690x100400	Reissverschluss Kunststoff Einzelzug ohne/Doppelzug mit automatischer Verriegelung	8,6 mm	400 mm
9690x100450	Reissverschluss Kunststoff Einzelzug ohne/Doppelzug mit automatischer Verriegelung	8,6 mm	450 mm
9690x100500	Reissverschluss Kunststoff Einzelzug ohne/Doppelzug mit automatischer Verriegelung	8,6 mm	500 mm
9690x100600	Reissverschluss Kunststoff Einzelzug ohne/Doppelzug mit automatischer Verriegelung	8,6 mm	600 mm
9690x100800	Reissverschluss Kunststoff Einzelzug ohne/Doppelzug mit automatischer Verriegelung	8,6 mm	800 mm
9690x101000	Reissverschluss Kunststoff Einzelzug ohne/Doppelzug mit automatischer Verriegelung	8,6 mm	1.000 mm
9690x101200	Reissverschluss Kunststoff Einzelzug ohne/Doppelzug mit automatischer Verriegelung	8,6 mm	1.200 mm
9690x101500	Reissverschluss Kunststoff Einzelzug ohne/Doppelzug mit automatischer Verriegelung	8,6 mm	1.500 mm
9690x101800	Reissverschluss Kunststoff Einzelzug ohne/Doppelzug mit automatischer Verriegelung	8,6 mm	1.800 mm
9690x102500	Reissverschluss Kunststoff Einzelzug ohne/Doppelzug mit automatischer Verriegelung	8,6 mm	2.500 mm



# NAUTICA ZUBEHÖR

## PASKAL ZIPPERS

### NO.10 GEFORMTER DOPPELZUG-METALLSCHIEBER MIT AUTOMATISCHER VERRIEGELUNG UND OFFENEM ENDE

Art.-Nr.	Beschreibung	Breite	Länge
9690x110030	Reissverschluss Metall Einzelzug ohne/Doppelzug mit automatischer Verriegelung	8,6 mm	30 mm
9690x110040	Reissverschluss Metall Einzelzug ohne/Doppelzug mit automatischer Verriegelung	8,6 mm	40 mm
9690x110050	Reissverschluss Metall Einzelzug ohne/Doppelzug mit automatischer Verriegelung	8,6 mm	50 mm
9690x110060	Reissverschluss Metall Einzelzug ohne/Doppelzug mit automatischer Verriegelung	8,6 mm	60 mm
9690x110070	Reissverschluss Metall Einzelzug ohne/Doppelzug mit automatischer Verriegelung	8,6 mm	70 mm
9690x110080	Reissverschluss Metall Einzelzug ohne/Doppelzug mit automatischer Verriegelung	8,6 mm	80 mm
9690x110090	Reissverschluss Metall Einzelzug ohne/Doppelzug mit automatischer Verriegelung	8,6 mm	90 mm
9690x110100	Reissverschluss Metall Einzelzug ohne/Doppelzug mit automatischer Verriegelung	8,6 mm	100 mm
9690x110110	Reissverschluss Metall Einzelzug ohne/Doppelzug mit automatischer Verriegelung	8,6 mm	110 mm
9690x110120	Reissverschluss Metall Einzelzug ohne/Doppelzug mit automatischer Verriegelung	8,6 mm	120 mm
9690x110125	Reissverschluss Metall Einzelzug ohne/Doppelzug mit automatischer Verriegelung	8,6 mm	125 mm
9690x110130	Reissverschluss Metall Einzelzug ohne/Doppelzug mit automatischer Verriegelung	8,6 mm	130 mm
9690x110140	Reissverschluss Metall Einzelzug ohne/Doppelzug mit automatischer Verriegelung	8,6 mm	140 mm
9690x110150	Reissverschluss Metall Einzelzug ohne/Doppelzug mit automatischer Verriegelung	8,6 mm	150 mm
9690x110160	Reissverschluss Metall Einzelzug ohne/Doppelzug mit automatischer Verriegelung	8,6 mm	160 mm
9690x110170	Reissverschluss Metall Einzelzug ohne/Doppelzug mit automatischer Verriegelung	8,6 mm	170 mm
9690x110175	Reissverschluss Metall Einzelzug ohne/Doppelzug mit automatischer Verriegelung	8,6 mm	175 mm
9690x110180	Reissverschluss Metall Einzelzug ohne/Doppelzug mit automatischer Verriegelung	8,6 mm	180 mm
9690x110190	Reissverschluss Metall Einzelzug ohne/Doppelzug mit automatischer Verriegelung	8,6 mm	190 mm
9690x110200	Reissverschluss Metall Einzelzug ohne/Doppelzug mit automatischer Verriegelung	8,6 mm	200 mm
9690x110210	Reissverschluss Metall Einzelzug ohne/Doppelzug mit automatischer Verriegelung	8,6 mm	210 mm
9690x110220	Reissverschluss Metall Einzelzug ohne/Doppelzug mit automatischer Verriegelung	8,6 mm	220 mm
9690x110225	Reissverschluss Metall Einzelzug ohne/Doppelzug mit automatischer Verriegelung	8,6 mm	225 mm
9690x110230	Reissverschluss Metall Einzelzug ohne/Doppelzug mit automatischer Verriegelung	8,6 mm	230 mm



# NAUTICA ZUBEHÖR

## PASKAL ZIPPERS

### NO.10 GEFORMTER DOPPELZUG-METALLSCHIEBER MIT AUTOMATISCHER VERRIEGELUNG UND OFFENEM ENDE

Art.-Nr.	Beschreibung	Breite	Länge
9690x110240	Reissverschluss Metall Einzelzug ohne/Doppelzug mit automatischer Verriegelung	8,6 mm	240 mm
9690x110250	Reissverschluss Metall Einzelzug ohne/Doppelzug mit automatischer Verriegelung	8,6 mm	250 mm
9690x110260	Reissverschluss Metall Einzelzug ohne/Doppelzug mit automatischer Verriegelung	8,6 mm	260 mm
9690x110270	Reissverschluss Metall Einzelzug ohne/Doppelzug mit automatischer Verriegelung	8,6 mm	270 mm
9690x110280	Reissverschluss Metall Einzelzug ohne/Doppelzug mit automatischer Verriegelung	8,6 mm	280 mm
9690x110290	Reissverschluss Metall Einzelzug ohne/Doppelzug mit automatischer Verriegelung	8,6 mm	290 mm
9690x110300	Reissverschluss Metall Einzelzug ohne/Doppelzug mit automatischer Verriegelung	8,6 mm	300 mm
9690x110350	Reissverschluss Metall Einzelzug ohne/Doppelzug mit automatischer Verriegelung	8,6 mm	350 mm
9690x110400	Reissverschluss Metall Einzelzug ohne/Doppelzug mit automatischer Verriegelung	8,6 mm	400 mm
9690x110450	Reissverschluss Metall Einzelzug ohne/Doppelzug mit automatischer Verriegelung	8,6 mm	450 mm
9690x110500	Reissverschluss Metall Einzelzug ohne/Doppelzug mit automatischer Verriegelung	8,6 mm	500 mm
9690x110600	Reissverschluss Metall Einzelzug ohne/Doppelzug mit automatischer Verriegelung	8,6 mm	600 mm
9690x110800	Reissverschluss Metall Einzelzug ohne/Doppelzug mit automatischer Verriegelung	8,6 mm	800 mm
9690x111000	Reissverschluss Metall Einzelzug ohne/Doppelzug mit automatischer Verriegelung	8,6 mm	1.000 mm
9690x111200	Reissverschluss Metall Einzelzug ohne/Doppelzug mit automatischer Verriegelung	8,6 mm	1.200 mm
9690x111500	Reissverschluss Metall Einzelzug ohne/Doppelzug mit automatischer Verriegelung	8,6 mm	1.500 mm
9690x111800	Reissverschluss Metall Einzelzug ohne/Doppelzug mit automatischer Verriegelung	8,6 mm	1.800 mm
9690x112500	Reissverschluss Metall Einzelzug ohne/Doppelzug mit automatischer Verriegelung	8,6 mm	2.500 mm



NAUTICA ZUBEHÖR  
**PASKAL ZIPPERS**

---



## 10 VERDECKPREISLISTE

Cabrioverdecke



# VERDECKPREISLISTE

## CABRIOVERDECKE

### PREISLISTE CABRIOVERDECKE 2023

GÜLTIG AB 01.12.2023

ALFA ROMEO

ASTON MARTIN

AUDI

AUSTIN HEALEY

BENTLEY

BMW UND MINI

BUICK

CADILLAC

CHEVROLET

CHRYSLER

CORVETTE

DODGE

FERRARI

FIAT

FORD

HONDA

JAGUAR

JEEP

LAMBORGHINI

LANCIA

LINCOLN

LOTUS

KARMANN GHIA

MASERATI

MAZDA

MERCEDES

MG

MITSUBISHI

NISSAN

OLDSMOBILE

OPEL

PEUGEOT

PONTIAC

PORSCHE

RENAULT

ROLLS ROYCE

ROVER

SAAB

SMART

SUZUKI

TOYOTA

TRIUMPH

VOLVO

VW

ZUBEHÖR

# VERDECKPREISLISTE

## CABRIOVERDECKE

### ALFA ROMEO

Baujahr	Artikelnummer	Modell	Material		
			PVC/Zubehör	Sonnenland	Stoff
1967-1970		<b>Alfa Spider Duetto Rundheck mit PVC Scheibe</b>			
	070 x 001	Verdeck			
	070 x 00114	Sonnenland schwarz		640,-- €	
	070 x 0011151	PVC schwarz	445,-- €		
	070 x 00184	Hülle Sonnenland schwarz		315,-- €	
	070 x 00183089	Hülle Kunstleder schwarz	220,-- €		
1969-1994		<b>Alfa Spider Fastback mit PVC-Scheibe</b>			
	070 x 002	Verdeck			
	070 x 00214	Sonnenland schwarz		560,-- €	
	070 x 0021151	PVC schwarz	465,-- €		
	070 x 00284	Hülle Sonnenland schwarz		285,-- €	
	070 x 00283089	Hülle Kunstleder schwarz	220,-- €		
1995-2005		<b>Alfa Spider GTV 916 mit PVC-Scheibe</b>			
	070 x 003	Verdeck			
	070 x 0031708	Stoff schwarz			705,-- €
	070 x 0032708	Vorderteil Stoff schwarz			395,-- €
	070 x 0033708	Heckteil Stoff schwarz			375,-- €
1995-2005	070 x 0035	Himmel mit Profilen	350,-- €		
1995-2005		<b>Alfa Spider GTV 916 mit PVC-Scheibe Originalversion</b>			
	072 x 003	Verdeck			
	072 x 003132	Sonnenland schwarz		950,-- €	
1995-2003	072 x 0035	Himmel mit Profilen	675,-- €		
2006-2010		<b>Alfa Spider 939 mit Glasscheibe Originalversion</b>			
	072 x 004	Verdeck			
	072 x 004132	Sonnenland schwarz		2.450,-- €	
	072 x 0045	Himmel	950,-- €		
ab 1956	<b>Weitere Modelle auf Anfrage lieferbar</b>				

### ASTON MARTIN

Modelle und Farben auf Anfrage lieferbar

### AUDI

1991-1999		<b>Audi 80 mit eingnähter PVC-Scheibe</b>			
	070 x 009	Verdeck			
	070 x 00914	Sonnenland schwarz		680,-- €	
	070 x 0095910	Himmel manuell und elektrisch schwarz	290,-- €		
	071 x 53	Spanngurte (2 Stück)	125,-- €		

# VERDECKPREISLISTE

## CABRIOVERDECKE

### AUDI

Baujahr	Artikelnummer	Modell	Material		
			PVC/Zubehör	Sonnenland	Stoff
1991-1999		<b>Audi 80 mit Wechselscheibe Originalversion</b>			
	072 x 009	Verdeck			
	072 x 00914	Sonnenland schwarz		1.450,-- €	
	072 x 0095910	Himmel manuell und elektrisch schwarz	655,-- €		
	072 x 0094	Wechselscheibe ohne Rahmen	305,-- €		
1999-2006		<b>Audi TT 8N mit Glasscheibe</b>			
	070 x 010	Verdeck			
	070 x 010132	Sonnenland schwarz		999,-- €	
1999-2006		<b>Audi TT 8N mit Glasscheibe Originalversion</b>			
	072 x 010	Verdeck			
	072 x 010132	Sonnenland schwarz		1.020,-- €	
	072 x 0105	Himmel	880,-- €		
2007-2014		<b>Audi TT 8J mit Glasscheibe</b>			
		Sonnenland schwarz		1.700,-- €	
2007-2014		<b>Audi TT 8J mit Glasscheibe Originalversion</b>			
	072 x 013	Verdeck mit Vliesdämmung			
	072 x 013132	Sonnenland schwarz		auf Anfrage	
2011-2020		<b>Audi R8 mit Glasscheibe</b>			
	070 x 013370	Sonnenland schwarz		3.200,-- €	
2008-2012		<b>Audi A3</b>			
	070 x 014	Verdeck			
	070 x 014132	Sonnenland schwarz		1.550,-- €	
2013-2017		<b>Audi A3</b>			
	070 x 015	Verdeck			
	070 x 015132	Sonnenland schwarz		1.980,-- €	
2002-2009		<b>Audi A4 B6 mit Glasscheibe</b>			
	070 x 011	Verdeck			
	070 x 011132	Sonnenland schwarz		1.399,-- €	
	070 x 0116910	Himmel anthrazit	970,-- €		
	070 x 0116911	Himmel beige	970,-- €		
	070 x 0116238	Himmel silbergrau	970,-- €		
2002-2009		<b>Audi A4 B6 mit Glasscheibe Originalversion</b>			
	072 x 011	Verdeck			
	072 x 011132a	Sonnenland schwarz		2.450,-- €	
	072 x 0116910	Himmel anthrazit	970,-- €		
	072 x 0116911	Himmel beige	970,-- €		
	072 x 0116238	Himmel silbergrau	970,-- €		

# VERDECKPREISLISTE

## CABRIOVERDECKE

### AUDI

Baujahr	Artikelnummer	Modell	Material		
			PVC/Zubehör	Sonnenland	Stoff
2009-2017	070 x 012	<b>Audi A5 8F mit Glasscheibe</b>			
	070 x 012132	Sonnenland schwarz		2.750,-- €	
ab 2018		<b>Audi A5 8F mit Glasscheibe</b>			
	070 x 0121322	Sonnenland schwarz		3.250,-- €	

### AUSTIN HEALEY

Modelle und Farben auf Anfrage lieferbar

### BENTLEY

2006-2018		<b>Continental GTC</b>			
	070 x 01230	Verdeck in Stoff schwarz		3.500,-- €	

### BMW

1967-1972		<b>BMW 1602 - 2002 Vollcabrio</b>			
	070 x 017	Verdeck			
	070 x 01714	Sonnenland schwarz		750,-- €	
	070 x 01783089	Hülle Kunstleder schwarz	280,-- €		
1972-1976		<b>BMW 1602 - 2002 Baur Targa Heckteil</b>			
	070 x 018	Verdeck			
	070 x 01814	Sonnenland schwarz		355,-- €	
	070 x 0181151	PVC schwarz	305,-- €		
	070 x 01884	Hülle Sonnenland schwarz		280,-- €	
	070 x 01883089	Hülle Kunstleder schwarz	240,-- €		
1977-1982		<b>BMW E21 Baur Targa Heckteil</b>			
	070 x 019	Verdeck			
	070 x 01914	Sonnenland schwarz		359,-- €	
	070 x 0191151	PVC schwarz	305,-- €		
	070 x 01984	Hülle Sonnenland schwarz		275,-- €	
	070 x 01983089	Hülle Kunstleder schwarz	240,-- €		
1983-1992		<b>BMW E30 Baur Targa Heckteil</b>			
	070 x 020	Verdeck			
	070 x 02014	Sonnenland schwarz		359,-- €	
	070 x 0201151	PVC schwarz	305,-- €		
	070 x 02084	Hülle Sonnenland schwarz		275,-- €	
	070 x 02083089	Hülle Kunstleder schwarz	240,-- €		

# VERDECKPREISLISTE

## CABRIOVERDECKE

### BMW

Baujahr	Artikelnummer	Modell	Material		
			PVC/Zubehör	Sonnenland	Stoff
1986-1993		<b>BMW E30 Vollcabrio elektrisch mit PVC-Scheibe</b>			
		mit Doublierung wie original			
	070 x 022	Verdeck			
	070 x 02214D	Sonnenland schwarz/schwarz		690,-- €	
	071 x 51	Spanngurte l + r	175,-- €		
	071 x 55	Spannseile l + r		36,-- €	
1986-1993		<b>BMW E30 Vollcabrio elektrisch</b>			
		Originalversion mit Wechselscheibe			
	072 x 022	Verdeck			
	072 x 02214	Sonnenland schwarz		885,-- €	
	072 x 0224	Wechselscheibe	205,-- €		
	071 x 23	Frontspriegelleiste Originalersatzteil		75,-- €	
	071 x 24	Frontspriegeldichtung Originalersatzteil		297,-- €	
	071 x 51	Spanngurte l + r	255,-- €		
1993-1999		<b>BMW E36 Vollcabrio mit PVC-Scheibe</b>			
	070 x 023	Verdeck			
	070 x 023132	Sonnenland schwarz ohne Taschen		720,-- €	
	070 x 023132M	Sonnenland schwarz mit Taschen		720,-- €	
1993-1996	070 x 0235124	Himmel anthrazit (3 Spriegel mit Klemmleiste) vorne mit Klemmprofil (wie Kantenschutz)	449,-- €		
1997	070 x 0236124	Himmel anthrazit (3 Spriegel mit Klemmleiste) vorne l+r S-förmige PVC Ecken	449,-- €		
1997-1999	070 x 0238124	Himmel anthrazit (2 Spriegel mit Klemmleiste) manuell	449,-- €		
1997-1999	070 x 0239124	Himmel anthrazit (2 Spriegel mit Klemmleiste) elektrisch	449,-- €		
	071 x 52	Spanngurte l + r	175,-- €		
1993-1999		<b>BMW E36 Vollcabrio mit Wechselscheibe Originalversion</b>			
	072 x 023	Verdeck			
	072 x 023132	Sonnenland schwarz ohne Taschen		1.010,-- €	
	072 x 023132M	Sonnenland schwarz mit Taschen		1.010,-- €	
	072 x 0235124	Himmel halbautomatisch grau	495,-- €		
	072 x 0236124	Himmel vollautomatisch anthrazit	495,-- €		
	072 x 0234	Wechselscheibe mit original RV	225,-- €		
	071 x 52	Spanngurte l + r	245,-- €		
2000-2007		<b>BMW E46 Vollcabrio mit Glasscheibe</b>			
	070 x 024	Verdeck			
	070 x 024132	Sonnenland schwarz		1.300,-- €	
	070 x 0245124	Himmel anthrazit	495,-- €		

Alle Preise Netto zzgl. MwSt. Änderungen und Irrtum vorbehalten. Sonderfarben zzgl. 50,--€. Nicht aufgeführte Modelle evtl. auf Anfrage erhältlich.



# VERDECKPREISLISTE

## CABRIOVERDECKE

### BMW

Baujahr	Artikelnummer	Modell	Material		
			PVC/Zubehör	Sonnenland	Stoff
2000-2007		<b>BMW E46 Vollcabrio mit Glasscheibe Originalversion</b>			
	072 x 024	Verdeck			
	072 x 024132	Sonnenland schwarz		1.300,-- €	
	072 x 0245124	Himmel anthrazit	520,-- €		
2004-2010		<b>BMW E64 Vollcabrio 6er-Serie</b>			
	070 x 025	Verdeck ohne Glasscheibe			
	070 x 025132	Sonnenland schwarz		1.350,-- €	
	070 x 0255	Himmel anthrazit	810,-- €		
		Himmel muss in Produktion geschickt werden! Lieferzeit: 2-4 Wochen			
2004-2010		<b>BMW E64 Vollcabrio 6er-Serie</b>			
	072 x 025	Verdeck Originalversion			
	072 x 025132	Sonnenland schwarz		1.420,-- €	
	072 x 0255	Himmel anthrazit	810,-- €		
ab 2011		<b>BMW F12 Vollcabrio 6er-Serie</b>			
	070 x 028	Verdeck ohne Glasscheibe			
	070 x 028132	Sonnenland schwarz		1.658,-- €	
ab 2011		<b>BMW F12 Vollcabrio 6er-Serie</b>			
	072 x 026	Verdeck Originalversion			
	072 x 026132	Sonnenland schwarz		1.995,-- €	
	072 x 0265	Himmel anthrazit	825,-- €		
2008-2013		<b>BMW E88 1er Serie</b>			
	070 x 027	Verdeck			
	070 x 027132	Sonnenland schwarz		1.520,-- €	
	070 x 0275	Himmel anthrazit	1185,-- €		
		Himmel muss in Produktion geschickt werden! Lieferzeit: 2-4 Wochen			
2008-2013		<b>BMW E88 1er Serie Originalversion</b>			
	072 x 027	Verdeck			
	072 x 027132	Sonnenland schwarz		auf Anfrage	
	072 x 0275	Himmel anthrazit		1.185,-- €	
2015-2019		<b>BMW F23 2er Serie</b>			
	070 x 029	Verdeck			
	070 x 029132	Sonnenland schwarz		2.250,-- €	
1988-1991		<b>BMW Z1 mit eingenähter PVC-Scheibe</b>			
	070 x 030	Verdeck			
	070 x 03014	Sonnenland schwarz		750,-- €	
1988-1991		<b>BMW Z1 Originalversion</b>			
	072 x 030	Verdeck			
	072 x 03014	Sonnenland schwarz		1.725,-- €	

# VERDECKPREISLISTE

## CABRIOVERDECKE

### BMW

Baujahr	Artikelnummer	Modell	Material		
			PVC/Zubehör	Sonnenland	Stoff
1996-2002		<b>BMW Z3 E37 mit eingnähter PVC-Scheibe</b>			
	070 x 031	Verdeck			
	070 x 031132	Sonnenland schwarz ohne Taschen		560,-- €	
	070 x 031132M	Sonnenland schwarz mit Taschen		560,-- €	
2000-2002	070 x 0315912	Himmel anthrazit mit Klemmleisten	420,-- €		
1996-2002		<b>BMW Z3 E37 mit Wechselscheibe Originalversion</b>			
	072 x 031	Verdeck			
	072 x 031132	Sonnenland schwarz ohne Taschen		725,-- €	
	072 x 031132M	Sonnenland schwarz mit Taschen		925,-- €	
	072 x 0314	Wechselscheibe	225,-- €		
2002-2008		<b>BMW Z4 E85 mit Glasscheibe</b>			
	070 x 032	Verdeck			
	070 x 032132	Sonnenland schwarz		1.150,-- €	
	070 x 0325912	Himmel schwarz mit Klemmleisten	695,-- €		
2000-2003		<b>BMW Z8 E52 mit Wechselscheibe Originalversion</b>			
	072 x 034	Verdeck			
	072 x 034132	Sonnenland schwarz		1.750,-- €	
	072 x 0344	Himmel	800,-- €		
2004-2008		<b>MINI ONE R52 mit Glasscheibe</b>			
	070 x 033	Verdeck			
	070 x 033132	Sonnenland schwarz		1.195,-- €	
2004-2008		<b>MINI ONE R52 mit Glasscheibe Originalversion</b>			
	072 x 033	Verdeck			
	072 x 033132	Sonnenland schwarz		1.225,-- €	
	072 x 0335	Himmel anthrazit	390,-- €		
2009-2014		<b>MINI ONE R57 mit Glasscheibe</b>			
	070 x 035	Verdeck			
	070 x 035132	Sonnenland schwarz		1.150,-- €	
2016-2019		<b>MINI Cooper F57</b>			
	070 x 036	Verdeck			
	070 x 036132	Sonnenland schwarz		1.200,-- €	
ab 1977		<b>Weitere Modelle auf Anfrage lieferbar</b>			

### BUICK

Modelle und Farben auf Anfrage lieferbar

# VERDECKPREISLISTE

## CABRIOVERDECKE

### CADILLAC

Baujahr	Artikelnummer	Modell	Material		
			PVC/Zubehör	Sonnenland	Stoff
Modelle und Farben auf Anfrage lieferbar					

### CHEVROLET

Modelle und Farben auf Anfrage lieferbar					
--	--	--	--	--	--

### CHRYSLER

1987-1995		<b>Chrysler LeBaron mit beheizter Glasscheibe</b>			
	070 x 039	Verdeck			
	070 x 0391	Stoff schwarz			985,-- €
	070 x 0391151	PVC schwarz	645,-- €		
	070 x 0392	Vorderteil Stoff schwarz			520,-- €
	070 x 0392151	Vorderteil PVC schwarz	380,-- €		
	070 x 0393	Heckteil Stoff schwarz			580,-- €
	070 x 0393151	Heckteil PVC schwarz	465,-- €		
1987-1989	070 x 0395	Himmel Stoff beige oder grau	395,-- €		
1990-1995	070 x 0396	Himmel Stoff beige oder grau	395,-- €		
1996-2000		<b>Chrysler Stratus/Sebring mit beheizter Glasscheibe</b>			
	070 x 040	Verdeck			
	070 x 0401	Stoff schwarz			985,-- €
	070 x 0401151	PVC schwarz	660,-- €		
	070 x 0402	Vorderteil Stoff schwarz			520,-- €
	070 x 0402151	Vorderteil PVC schwarz	310,-- €		
	070 x 0403	Heckteil Stoff schwarz			455,-- €
	070 x 0403151	Heckteil PVC schwarz	395,-- €		
	070 x 0405	Himmel anthrazit	395,-- €		
2001-2007		<b>Chrysler Stratus/Sebring mit beheizter Glasscheibe</b>			
	070 x 041	Verdeck			
	070 x 0411	Stoff schwarz			845,-- €
	070 x 0411151	PVC Schwarz	595,-- €		
	070 x 0412	Vorderteil Stoff schwarz			465,-- €
	070 x 0412151	Vorderteil PVC Schwarz	310,-- €		
	070 x 0413	Heckteil Stoff schwarz			445,-- €
	070 x 0413151	Heckteil PVC Schwarz	395,-- €		
	070 x 0415	Himmel anthrazit	465,-- €		
2008-2014		<b>Chrysler Stratus / Sebring ohne Glasscheibe</b>			
	070 x 042	Verdeck			
	070 x 0421	Stoff schwarz			685,-- €
	070 x 0421151	PVC schwarz	458,-- €		
	070 x 0425	Himmel anthrazit	310,-- €		

Alle Preise Netto zzgl. MwSt. Änderungen und Irrtum vorbehalten. Sonderfarben zzgl. 50,--€. Nicht aufgeführte Modelle evtl. auf Anfrage erhältlich.

# VERDECKPREISLISTE

## CABRIOVERDECKE

### CHRYSLER

Baujahr	Artikelnummer	Modell	Material		
			PVC/Zubehör	Sonnenland	Stoff
2005-2008		<b>Chrysler Crossfire</b>			
	070 x 043	Verdeck			
	070 x 043132	Sonnenland schwarz		1.425,-- €	
2004-2008		<b>Chrysler PT Cruiser</b>			
	070 x 044	Verdeck			
	070 x 044132	Sonnenland schwarz		1.525,-- €	
ab 1963	<b>Weitere Modelle auf Anfrage lieferbar</b>				

### CORVETTE

Modelle und Farben auf Anfrage lieferbar

### DODGE

Modelle und Farben auf Anfrage lieferbar

### FERRARI

Modelle und Farben auf Anfrage lieferbar

### FIAT

		<b>Fiat Spider 124 mit PVC-Scheibe</b>			
1969-1979		CS1: Verdeckspitze l + r 90° Winkel			
1979-1985		CS2: Verdeckspitze l + r abgerundet			
	070 x 046	Verdeck			
	070 x 04614	Sonnenland schwarz		575,-- €	
	070 x 0461151	PVC schwarz	455,-- €		
	070 x 04684	Hülle Sonnenland schwarz		auf Anfrage	
	070 x 0468151	Hülle Kunstleder schwarz		auf Anfrage	
ab 2016		<b>Fiat Spider 124 CS4 mit Glasscheibe</b>			
	070 x 050	Verdeck			
	070 x 0501	Stoff schwarz			1.750,-- €
1995-2005		<b>Fiat Barchetta mit PVC-Scheibe von außen geschweißt, ohne Reißverschluss</b>			
	070 x 048	Verdeck			
	070 x 04814	Sonnenland schwarz		420,-- €	
	070 x 048172	PVC schwarz	355,-- €		
1995-2005		<b>Fiat Barchetta mit Wechselscheibe Originalversion</b>			
	072 x 048	Verdeck			
	072 x 04814	Sonnenland schwarz		700,-- €	
	072 x 048172	PVC schwarz	650,-- €		
	072 x 0484	Wechselscheibe	235,-- €		

Alle Preise Netto zzgl. MwSt. Änderungen und Irrtum vorbehalten. Sonderfarben zzgl. 50,--€. Nicht aufgeführte Modelle evtl. auf Anfrage erhältlich.

# VERDECKPREISLISTE

## CABRIOVERDECKE

### FIAT

Baujahr	Artikelnummer	Modell	Material		
			PVC/Zubehör	Sonnenland	Stoff
1994-2000		<b>Fiat Punto mit PVC-Scheibe von außen geschweißt, ohne Reißverschluss</b>			
	070 x 047	Verdeck			
	070 x 04714	Sonnenland schwarz		585,-- €	
	070 x 047172	PVC schwarz	520,-- €		
	070 x 0475	Himmel grau			275,-- €
	070 x 0477	Fütterung	160,-- €		
1994-2000		<b>Fiat Punto Originalversion</b>			
	072 x 047	Verdeck			
	072 x 04714	Sonnenland schwarz		885,-- €	
	072 x 047172	PVC schwarz	775,-- €		
	072 x 0475	Himmel grau	550,-- €		
ab 2012		<b>Fiat 500 Originalversion</b>			
	072 x 049	Verdeck			
	072 x 049132	Sonnenland schwarz		auf Anfrage	
ab 1959		<b>Weitere Modelle auf Anfrage lieferbar</b>			

# VERDECKPREISLISTE

## CABRIOVERDECKE

### FORD

Baujahr	Artikelnummer	Modell	Material		
			PVC/Zubehör	Sonnenland	Stoff
2003-2005		<b>Ford Street-KA mit grüner PVC-Scheibe</b>			
	070 x 056	Verdeck			
	070 x 056132	Sonnenland schwarz		515,-- €	
2003-2005		<b>Ford Street-KA mit Wechselscheibe Originalversion</b>			
	072 x 056	Verdeck			
	072 x 056132	Sonnenland schwarz		995,-- €	
	072 x 0564	Wechselscheibe	245,-- €		
1994-2004		<b>Ford Mustang mit beheizter Glasscheibe</b>			
	070 x 150	Verdeck			
	070 x 150132	Sonnenland schwarz		945,-- €	
	070 x 1501151	PVC schwarz	610,-- €		
	070 x 150232	Vorderteil Sonnenland schwarz		645,-- €	
	070 x 1502151	Vorderteil PVC schwarz	415,-- €		
	070 x 150332	Heckteil Sonnenland schwarz		405,-- €	
	070 x 1503151	Heckteil PVC schwarz	385,-- €		
	070 x 1505	Himmel schwarz	315,-- €		
2005-2014		<b>Ford Mustang mit beheizter Glasscheibe</b>			
	070 x 151	Verdeck			
	070 x 151132	Sonnenland schwarz		1.150,-- €	
	070 x 1511151	PVC schwarz	845,-- €		
	070 x 1515	Himmel schwarz	545,-- €		
2015-2019		<b>Ford Mustang mit beheizter Glasscheibe</b>			
	070 x 152	Verdeck			
	070 x 152132	Sonnenland schwarz		3.050,-- €	
ab 1961		<b>Weitere Modelle auf Anfrage lieferbar</b>			

### HONDA

1999-2001		<b>Honda S2000 mit grüner PVC Scheibe</b>			
	070 x 057	Verdeck			
	070 x 0571	Stoff schwarz			890,-- €
	070 x 0571151	PVC schwarz	725,-- €		
1999-2001		<b>Honda S2000 "Upgrade" mit getönter &amp; beheizter Glasscheibe</b>			
	070 x 058	Verdeck			
	070 x 0581	Stoff schwarz			995,-- €
	070 x 0581151	PVC schwarz	899,-- €		

# VERDECKPREISLISTE

## CABRIOVERDECKE

### HONDA

Baujahr	Artikelnummer	Modell	Material		
			PVC/Zubehör	Sonnenland	Stoff
2002-2010		<b>Honda S2000 mit getöner &amp; beheizter Glasscheibe</b>			
	070 x 053	Verdeck			
	070 x 0531	Stoff schwarz			1.050,-- €
	070 x 0531151	PVC schwarz	945,-- €		
ab 2015		<b>Honda S660</b>			
	070 x 051	Verdeck			
	070 x 0511	Stoff schwarz			999,-- €
ab 1963	<b>Weitere Modelle auf Anfrage lieferbar</b>				

### JAGUAR

1961-1968		<b>Jaguar E-Type S1 XKE Roadster mit PVC Scheibe</b>			
	070 x 0591	Verdeck			
	070 x 0591	Stoff schwarz			565,-- €
	070 x 0591112	PVC schwarz	395,-- €		
1969-1971		<b>Jaguar E-Type S2 XKE Roadster mit PVC Scheibe</b>			
	070 x 0592	Verdeck			
	070 x 0592	Stoff schwarz			565,-- €
	070 x 0592112	PVC schwarz	395,-- €		
1972-1974		<b>Jaguar E-Type S3 mit PVC Scheibe</b>			
	070 x 0593	Verdeck			
	070 x 0593	Stoff schwarz			590,-- €
	070 x 0593112	PVC schwarz	425,-- €		
	070 x 0598	Hülle Stoff schwarz			320,-- €
	070 x 0598151	Hülle Kunstleder schwarz	255,-- €		
1989-1996		<b>Jaguar XJS</b>			
	070 x 060	Verdeck ohne Glasscheibe			
	070 x 06014	Sonnenland schwarz		745,-- €	
	070 x 0605	Himmel grau	365,-- €		
	070 x 0606	Himmel beige	365,-- €		
	070 x 06084	Hülle Sonnenland schwarz		475,-- €	
1997-2006		<b>Jaguar XK8 (X100)</b>			
	070 x 061	Verdeck ohne Glasscheibe			
	070 x 061132	Sonnenland schwarz		950,-- €	
	070 x 0615	Himmel 1997-2000 beige oder grau	555,-- €		
	070 x 0616	Himmel 2001-2006 beige oder grau	555,-- €		

# VERDECKPREISLISTE

## CABRIOVERDECKE

### JAGUAR

Baujahr	Artikelnummer	Modell	Material		
			PVC/Zubehör	Sonnenland	Stoff
2007-2014		<b>Jaguar XK8 (X150)</b>			
	070 x 062	Verdeck mit Glasscheibe			
	070 x 062132	Sonnenland schwarz		1.850,-- €	
	070 x 0625	Himmel	950,-- €		
		Himmel muss in Produktion geschickt werden! Lieferzeit: 2-4 Wochen			
ab 1949	<b>Weitere Modelle auf Anfrage lieferbar</b>				

### JEEP

Modelle und Farben auf Anfrage lieferbar

### LAMBORGHINI

Modelle und Farben auf Anfrage lieferbar

### LANCIA

Modelle und Farben auf Anfrage lieferbar

### LINCOLN

Modelle und Farben auf Anfrage lieferbar

### LOTUS

Modelle und Farben auf Anfrage lieferbar

### KARMANN GHIA

1958-1969		<b>Karmann Ghia Verdeck mit PVC Scheibe</b>			
	070 x 18814	Sonnenland schwarz		585,-- €	
	070 x 1881151	PVC schwarz alte Prägung	490,-- €		
1970-1974		<b>Karmann Ghia Verdeck für Glasscheibe</b>			
	070 x 18824	Sonnenland schwarz		585,-- €	
	070 x 1882151	PVC schwarz alte Prägung	510,-- €		
1958-1974	070 x 18851	Himmel PVC weiss	210,-- €		
1958-1974	070 x 18852	Himmel PVC schwarz	210,-- €		
1958-1974	070 x 1887	Fütterung	195,-- €		
1958-1974	070 x 18884	Hülle Sonnenland schwarz		270,-- €	
1958-1974	070 x 1888151	Hülle PVC schwarz	215,-- €		
1958-1974	070 x 18883089	Hülle Kunstleder schwarz	200,-- €		

### MASERATI

Modelle und Farben auf Anfrage lieferbar



# VERDECKPREISLISTE

## CABRIOVERDECKE

### MAZDA

Baujahr	Artikelnummer	Modell	Material		
			PVC/Zubehör	Sonnenland	Stoff
1989-1998		<b>Mazda MX5 NA</b>			
	070 x 064	Verdeck			
		mit PVC Heckscheibe mit Regenrinne			
	070 x 064132b	Stoff schwarz			645,-- €
	070 x 064190b	PVC schwarz	505,-- €		
		mit Glasscheibe mit Regenrinne			
	070 x 064432b	Stoff schwarz			805,-- €
	070 x 064490b	PVC schwarz	645,-- €		
1999-2005		<b>Mazda MX5 NB mit beheizter Glasscheibe</b>			
	070 x 065	Verdeck mit Regenrinne			
	070 x 0651	Stoff schwarz			805,-- €
	070 x 065190	PVC schwarz	645,-- €		
1989-2005	071 x 47	<b>Mazda MX5 Regenrinne</b>	165,-- €		
2006-2015		<b>Mazda MX5 NC mit beheizter Glasscheibe</b>			
	070 x 066	Verdeck			
	070 x 0661	Stoff schwarz			985,-- €
	070 x 066190	PVC schwarz	850,-- €		
ab 2016		<b>Mazda MX5 ND mit beheizter Glasscheibe</b>			
	070 x 067	Verdeck			
	070 x 0671	Stoff schwarz			1.650,-- €
	070 x 067190	PVC schwarz	auf Anfrage		
ab 1990		<b>Weitere Modelle auf Anfrage lieferbar</b>			

### MERCEDES

1956-1962		<b>MB 220S/220 SE Ponton</b>			
	070 x 070	Verdeck (Farbe der Himmelhinterlegung angeben)			
	070 x 07011	Sonnenland schwarz/beige		890,-- €	
	070 x 070540	Himmel Trikottuch beige	545,-- €		
	070 x 070541	Himmel Trikottuch grau	545,-- €		
1955-1963		<b>MB W121 190SL</b>			
	070 x 071	Verdeck inkl. Spannseil und Druckknöpfen			
	070x 07111	Sonnenland schwarz/beige		599,-- €	
1963-1971		<b>MB W111 220SE-300SE</b>			
	070 x 072	Verdeck			
	070 x 07211	Sonnenland schwarz/beige		840,-- €	
	070 x 072540	Himmel Trikottuch beige	555,-- €		
	070 x 072541	Himmel Trikottuch grau	555,-- €		
	070 x 0727	Fütterung	215,-- €		

# VERDECKPREISLISTE

## CABRIOVERDECKE

### MERCEDES

Baujahr	Artikelnummer	Modell	Material		
			PVC/Zubehör	Sonnenland	Stoff
1963-1971		<b>MB W113 230SL-280SL, Pagode mit PVC-Scheibe</b>			
	070 x 073	Verdeck (4 Spriegel + Orig. Fensterdichtungen)			
		auch 1. Serie 230 SL mit 3 Spriegeln & Nagelleiste möglich			
	070 x 07311	Sonnenland schwarz/beige		610,-- €	
1971-1989		<b>MB W107 280SL-560SL mit PVC-Scheibe</b>			
	070 x 074	Verdeck (3 Heckscheiben, inkl. original Fensterdichtung)			
	070 x 07411	Sonnenland schwarz/beige		660,-- €	
1989-2002		<b>MB R129 300SL-600SL / SL280-SL600</b>			
		mit PVC-Scheibe (3 Heckscheiben)			
	070 x 076	Verdeck			
	070 x 0761701	Komplett Sonnenland schwarz		800,-- €	
	070 x 0762701	Vorderteil Sonnenland schwarz		415,-- €	
	070 x 0763701	Heckteil Sonnenland schwarz		515,-- €	
	070 x 0761	Windabweiser ( Originalversion)		45,-- €	
	070 x 0762	Spannseile Seitlich B Säule (Paar)		90,-- €	
	070 x 0763	Spannseil zwischen den Heckscheiben (Paar)		36,-- €	
	070 x 0764	Spannseile (Paar) Seitlich <b>mit Gewinde</b>		135,-- €	
	070 x 0765	Spannseile (Paar) Seitlich <b>mit Feder</b>		83,-- €	
	070 x 0765282	Himmel mit Klemmprofilen grau	375,-- €		
	070 x 0765110	Himmel mit Klemmprofilen beige	375,-- €		
	070 x 0765912	Himmel mit Klemmprofilen schwarz	375,-- €		
1992-1997		<b>MB A124 230CE-300CE</b>			
	070 x 078	Verdeck ohne Glasscheibe			
	070 x 078132	Sonnenland schwarz		670,-- €	
1992-1994	070 x 0785282	Himmel 1992-1994 mit Profilen grau	425,-- €		
1992-1994	070 x 0785110	Himmel 1992-1994 mit Profilen beige	425,-- €		
1992-1994	070 x 0786912	Himmel 1992-1994 mit Profilen schwarz	425,-- €		
1994-1997	070 x 0786282	Himmel ab 1994 mit Profilen grau	570,-- €		
1994-1997	070 x 0786110	Himmel ab 1994 mit Profilen beige	570,-- €		
1999-2003		<b>MB CLK A208 ohne Glasscheibe</b>			
	070 x 079	Verdeck			
	070 x 079132	Sonnenland schwarz		1.050,-- €	
1999-2003		<b>MB CLK A208 mit Glasscheibe</b>			
	070 x 075	Verdeck			
	070 x 075132	Sonnenland schwarz		1.380,-- €	
	070 x 0795	Himmel schwarz oder grau	980,-- €		

# VERDECKPREISLISTE

## CABRIOVERDECKE

### MERCEDES

Baujahr	Artikelnummer	Modell	Material		
			PVC/Zubehör	Sonnenland	Stoff
2004-2009		<b>MB CLK A209</b>			
	070 x 080	Verdeck ohne Glasscheibe			
	070 x 080132	Sonnenland schwarz		1.150,-- €	
	070 x 0805	Himmel mit Profilen grau oder beige	665,-- €		
		Himmel muss in Produktion geschickt werden! Lieferzeit: 2-4 Wochen			
2004-2009		<b>MB CLK A209 Originalversion</b>			
	072 x 080	Verdeck			
	072 x 080132	Sonnenland schwarz		1.225,-- €	
	072 x 0805	Himmel mit Profilen grau oder beige	625,-- €		
ab 2010		<b>MB E-Klasse A207</b>			
	070 x 081	Verdeck ohne Glasscheibe			
	070 x 081132	Sonnenland schwarz		1.250,-- €	
	070 x 0815	Himmel mit Profilen grau oder beige		auf Anfrage	
		Himmel muss in Produktion geschickt werden! Lieferzeit: 2-4 Wochen			
ab 2010		<b>MB E-Klasse A207 Originalversion</b>			
	072 x 081	Verdeck			
	072 x 081132	Sonnenland schwarz		1.225,-- €	
	072 x 0815	Himmel mit Profilen grau oder beige	650,-- €		
ab 1956	<b>Weitere Modelle auf Anfrage lieferbar</b>				

### MG

1996-1998		<b>MGF</b>			
	070 x 125	Verdeck aus 4 Segmenten gefertigt			
	070 x 12514	Stoff schwarz			650,-- €
	070 x 1258	Hülle Kunstleder schwarz	auf Anfrage		
1998-2004		<b>MGF</b>			
	070 x 126	Verdeck aus 2 Segmenten gefertigt			
	070 x 12614	Stoff schwarz			650,-- €
	070 x 1268	Hülle Kunstleder schwarz	auf Anfrage		
ab 2003		<b>MGF Originalversion mit Glasscheibe</b>			
	072 x 12714	Sonnenland schwarz		1.585,-- €	
ab 1950	<b>Weitere Modelle auf Anfrage lieferbar</b>				

### MITSUBISHI

**Modelle und Farben auf Anfrage lieferbar**

# VERDECKPREISLISTE

## CABRIOVERDECKE

### NISSAN

Baujahr	Artikelnummer	Modell	Material		
			PVC/Zubehör	Sonnenland	Stoff
2003-2009		<b>Nissan 350 Z</b>			
	070 x 083	Stoff schwarz mit Glasscheibe		1.100,-- €	
2010-2018		<b>Nissan 370 Z</b>			
	070 x 084	Stoff Schwarz mit Glasscheibe		1.550,-- €	

### OLDSMOBILE

Modelle und Farben auf Anfrage lieferbar

### OPEL

1993-1999		<b>Opel Astra F</b>			
	070 x 085	Verdeck (Glasscheibe muss übernommen werden)			
	070 x 08514	Sonnenland schwarz		455,-- €	
	070 x 085172	PVC schwarz	395,-- €		
	070 x 0855	Himmel grau	295,-- €		
	070 x 0857	Fütterung	270,-- €		
2001-2006		<b>Opel Astra G mit eingeschweißter Glasscheibe</b>			
	070 x 086	Verdeck			
	070 x 086132	Sonnenland schwarz		1.050,-- €	
2001-2006		<b>Opel Astra G mit eingeschweißter Glasscheibe</b>			
		Originalversion			
	072 x 086	Verdeck inklusive Fütterung			
	072 x 086132	Sonnenland schwarz		1.150,-- €	
	072 x 0865124	Himmel anthrazit	695,-- €		
1986-1993		<b>Opel Kadett mit 5 oder 6 Schlaufen</b>			
	070 x 087	Verdeck			
	070 x 08714	Sonnenland schwarz		485,-- €	
	070 x 087172	PVC schwarz	370,-- €		
	070 x 0875117	Himmel grau	365,-- €		
	070 x 0877b	Fütterung	165,-- €		
	070 x 0877a	Seitenpolster	65,-- €		
	070 x 08784	Hülle Sonnenland schwarz	auf Anfrage		
	070 x 08783089	Hülle PVC schwarz	auf Anfrage		
1986-1993		<b>Opel Kadett Originalversion</b>			
	072 x 087	Verdeck			
	072 x 08714	Sonnenland schwarz		830,-- €	
	072 x 087172	PVC schwarz	630,-- €		
	072 x 0875117	Himmel grau	525,-- €		

# VERDECKPREISLISTE

## CABRIOVERDECKE

### OPEL

Baujahr	Artikelnummer	Modell	Material		
			PVC/Zubehör	Sonnenland	Stoff
ab 2013		<b>Opel Cascada</b>			
	070 x 088	Verdeck			
	070 x 088132	Sonnenland schwarz		1.550,-- €	
ab 2013		<b>Opel Cascada Originalversion</b>			
	072 x 088	Verdeck			
	072 x 088132	Sonnenland schwarz		2.230,-- €	

### PEUGEOT

1962-1976		<b>Peugeot 204/304</b>			
	070 x 093	Verdeck			
	070 x 09314	Sonnenland schwarz		590,-- €	
	070 x 0931151	PVC schwarz	460,-- €		
1986-1994		<b>Peugeot 205</b>			
	070 x 094	Verdeck			
	070 x 09414	Komplett Sonnenland schwarz		615,-- €	
	070 x 0941151	Komplett PVC schwarz	465,-- €		
	070 x 09424	Vorderteil Sonnenland schwarz		390,-- €	
	070 x 0942151	Vorderteil PVC schwarz	315,-- €		
	070 x 09434	Heckteil Sonnenland schwarz		295,-- €	
	070 x 0943151	Heckteil PVC schwarz	220,-- €		
	070 x 0945117	Himmel PVC grau	220,-- €		
	070 x 0947	Fütterung	165,-- €		
1986-1994		<b>Peugeot 205 Originalversion</b>			
	072 x 094	Verdeck			
	072 x 0941151	Komplett PVC schwarz		740,-- €	
	072 x 0945117	Himmel grau	535,-- €		
1994-2004		<b>Peugeot 306</b>			
	070 x 095	Verdeck			
	070 x 09514	Sonnenland schwarz		550,-- €	
	070 x 0955	Himmel schwarz	295,-- €		
1994-2004		<b>Peugeot 306 mit Wechselscheibe Originalversion</b>			
	072 x 095	Verdeck			
	072 x 09514	Sonnenland schwarz		960,-- €	
	072 x 0954	Wechselscheibe	335,-- €		
1969-1983		<b>Peugeot 504</b>			
	070 x 096	Verdeck			
	070 x 09614	Sonnenland schwarz		725,-- €	
	070 x 0961151	PVC schwarz	520,-- €		
ab 1967		<b>Weitere Modelle auf Anfrage lieferbar</b>			

Alle Preise Netto zzgl. MwSt. Änderungen und Irrtum vorbehalten. Sonderfarben zzgl. 50,--€. Nicht aufgeführte Modelle evtl. auf Anfrage erhältlich.

# VERDECKPREISLISTE

## CABRIOVERDECKE

### PONTIAC

Baujahr	Artikelnummer	Modell	Material		
			PVC/Zubehör	Sonnenland	Stoff
<b>Modelle und Farben auf Anfrage lieferbar</b>					

### PORSCHE

1958-1965	070 x 102	<b>Porsche 356</b>			
		Verdeck mit Himmelhinterlegung grau			
	070 x 10211	Sonnenland schwarz		750,-- €	
		Verdeck mit Himmelhinterlegung beige			
	070 x 10221	Sonnenland schwarz		750,-- €	
	070 x 102541	Himmel Trikottuch grau	295,-- €		
	070 x 102540	Himmel Trikottuch beige	295,-- €		
	070 x 1027	Fütterung	295,-- €		
1989-1995		<b>Porsche 944/968</b>			
	070 x 106	Verdeck			
	070 x 10614	Komplett Sonnenland schwarz		630,-- €	
	070 x 10624	Vorderteil Sonnenland schwarz		380,-- €	
	070 x 10634	Heckteil Sonnenland schwarz		295,-- €	
	070 x 1065902	Himmel anthrazit	295,-- €		
	070 x 10684	Hülle inkl. Tenax Sonnenland schwarz/beige		455,-- €	
1967-1986		<b>Porsche 911 Targa</b>			
	070 x 101	Verdeck			
	070 x 10114	Sonnenland schwarz		175,-- €	
	070 x 1011	PVC schwarz		130,-- €	
	070x 1012	Zwischenpolster		60,-- €	
	070 x 1015	Himmel	99,-- €		
1983-1985		<b>Porsche 911 CARRERA</b>			
		(groß, trapezförmig, ohne Regenrinne)			
		H: 48cm, B: 118cm (mittig), max.Breite (unten) 127,5cm			
	070 x 103	Verdeck			
	070 x 10314	Komplett Sonnenland schwarz		780,-- €	
	070 x 10324	Vorderteil Sonnenland schwarz		430,-- €	
	070 x 10334	Heckteil Sonnenland schwarz		430,-- €	
1983-1994	070 x 10384	Hülle Sonnenland schwarz/beige		455,-- €	

# VERDECKPREISLISTE

## CABRIOVERDECKE

### PORSCHE

Baujahr	Artikelnummer	Modell	Material		
			PVC/Zubehör	Sonnenland	Stoff
1986-1994		<b>Porsche 911 CARRERA</b>			
		(klein, oval mit Regenrinne)			
		H: 42cm, B: 102cm (mittig)			
	070 x 104	Verdeck			
	070 x 10414	Komplett Sonnenland schwarz		780,-- €	
	070 x 10424	Vorderteil Sonnenland schwarz		430,-- €	
	070x 10434	Heckteil Sonnenland schwarz		430,-- €	
1983-1994	070 x 10384	Hülle Sonnenland schwarz/beige		455,-- €	
1995-1998		<b>Porsche 993</b>			
	70 x 105	Verdeck mit original Himmel-Reißverschluss			
	70 x 105132	Sonnenland schwarz		880,-- €	
	70 x 1055	Himmel schwarz mit original RV	595,-- €		
1995-1998	70 x 10584	Hülle Sonnenland schwarz inkl. Tenax		485,-- €	
1999-2001		<b>Porsche 996 mit grüner PVC Scheibe</b>			
	070 x 107	Verdeck inkl. Universalkabel			
	070 x 107132	Sonnenland schwarz		870,-- €	
	070 x 1075	Himmel anthrazit mit original RV	770,-- €		
1999-2001		<b>Porsche 996 Originalversion</b>			
	072 x 1074	Wechselscheibe	745,-- €		
1999-2001		<b>Porsche 996 Upgrade mit beheizbarer Glasscheibe</b>			
	070 x 114	Verdeck inkl. Universalkabel inkl. Himmel			
	070 x 114132	Sonnenland schwarz		2.250,-- €	
2002-2005		<b>Porsche 996 ohne Glasscheibe</b>			
	070 x 108	Verdeck			
	070 x 108132	Sonnenland schwarz		815,-- €	
	070 x 1085	Himmel anthrazit mit Original RV	795,-- €		
2002-2008		<b>Porsche 997 ohne Glasscheibe</b>			
	070 x 112	Verdeck			
	070 x 112132	Sonnenland schwarz		815,-- €	
	070 x 1125	Himmel anthrazit	825,-- €		
2002-2008		<b>Porsche 997 mit Glasscheibe Originalversion</b>			
	072 x 112	Verdeck			
	072 x 112132	Sonnenland schwarz		auf Anfrage	
2008-2012		<b>Porsche 997 ohne Glasscheibe</b>			
	070 x 115	Verdeck			
	070 x 115132	Sonnenland schwarz		815,-- €	
	070 x 1155	Himmel anthrazit	825,-- €		

# VERDECKPREISLISTE

## CABRIOVERDECKE

### PORSCHE

Baujahr	Artikelnummer	Modell	Material		
			PVC/Zubehör	Sonnenland	Stoff
ab 2012		<b>Porsche 991 Originalversion</b>			
	072 x 116	Verdeck			
	072 x 116132	Sonnenland schwarz		2.600,-- €	
1996-2002		<b>Porsche Boxster 986 mit PVC-Scheibe</b>			
	070 x 109	Verdeck			
	070 x 109132	Sonnenland schwarz		650,-- €	
2000-2002	070 x 1095	Himmel anthrazit (alte Leisten übernehmen)	550,-- €		
1996-2002		<b>Porsche Boxster 986 Upgrade mit Glasscheibe</b>			
	070 x 122	Verdeck			
	070 x 122132	Sonnenland schwarz		1.100,-- €	
2003-2004		<b>Porsche Boxster 986 mit Glasscheibe</b>			
	070 x 110	Verdeck			
	070 x 110132	Sonnenland schwarz		1.050,-- €	
	070 x 1105	Himmel anthrazit (alte Leisten übernehmen)	600,-- €		
2003-2004		<b>Porsche Boxster 986 mit Glasscheibe Originalversion</b>			
	072 x 110	Verdeck			
	072 x 110132	Sonnenland schwarz		1.585,-- €	
2004-2012		<b>Porsche Boxster 987 mit Glasscheibe</b>			
	070 x 111	Verdeck			
	070 x 111132	Sonnenland schwarz		1.085,-- €	
2004-2012		<b>Porsche Boxster 987 mit Glasscheibe Originalversion</b>			
	072 x 111	Verdeck			
	072 x 111132	Sonnenland schwarz		1.050,--	
ab 2012		<b>Porsche Boxster 981</b>			
	072 x 113	Verdeck			
	072 x 113132	Sonnenland schwarz		2.250,-- €	
ab 1955		<b>Weitere Modelle auf Anfrage lieferbar</b>			

### RENAULT

1992-1996		<b>Renault R19</b>			
	070x 117	Verdeck ohne Kunststoffleiste am Heck			
	070 x 11714	Sonnenland schwarz		520,-- €	
	070 x 1175164	Himmel PVC grau	270,-- €		
	070 x 1177	Fütterung	179,-- €		



# VERDECKPREISLISTE

## CABRIOVERDECKE

### RENAULT

Baujahr	Artikelnummer	Modell	Material		
			PVC/Zubehör	Sonnenland	Stoff
1997-2004		<b>Renault Megane mit PVC- Scheibe</b>			
	070 x 118	Verdeck			
	070 x 118132	Sonnenland schwarz		620,-- €	
	070 x 11858	Himmel PVC grau	255,-- €		
	070 x 1187	Fütterung	195,-- €		
1997-2004		<b>Renault Megane Originalversion</b>			
	072 x 118	Verdeck			
	072 x 118132	Sonnenland schwarz		805,-- €	
	072 x 11858	Himmel PVC grau	420,-- €		
	072 x 1187	Fütterung		auf Anfrage	
	072 x 1184	Wechselscheibe	235,-- €		
ab 1959	<b>Weitere Modelle auf Anfrage lieferbar</b>				

### ROLLS ROYCE

Modelle und Farben auf Anfrage lieferbar

### ROVER

1992-1998		<b>Rover 214/216</b>			
	070 x 124	Verdeck			
	070 x 12414	Komplett Sonnenland schwarz		760,-- €	
	070 x 1241	Komplett PVC schwarz	610,-- €		
	070 x 12424	Vorderteil Sonnenland schwarz		auf Anfrage	
	070 x 1242	Vorderteil PVC schwarz	365,-- €		
	070 x 12434	Heckteil Sonnenland schwarz		385,-- €	
	070 x 1243	Heckteil PVC schwarz	299,-- €		
	070 x 12488	Himmel PVC grau	229,-- €		
	070 x 1247	Fütterung	170,-- €		

### SAAB

1987-1994		<b>SAAB 900 mit Glasscheibe</b>			
	070 x 132	Verdeck			
	070 x 13214	Komplett Sonnenland schwarz		1.050,-- €	
	070 x 13224	Vorderteil Sonnenland schwarz		535,-- €	
	070 x 13234	Heckteil Sonnenland schwarz		495,-- €	
	070 x 1325	Himmel schwarz mit Profilen	210,-- €		

# VERDECKPREISLISTE

## CABRIOVERDECKE

### SAAB

Baujahr	Artikelnummer	Modell	Material		
			PVC/Zubehör	Sonnenland	Stoff
1995-1996		<b>SAAB 900 (A.S.C.) mit beheizter Glasscheibe, einteilig</b>			
	070 x 133	Verdeck			
	070 x 13314	Sonnenland schwarz		1.135,-- €	
	070 x 1335	Himmel schwarz mit Profilen	485,-- €		
1996-1998		<b>SAAB 900 (C.T.S.) ohne Glasscheibe, einteilig</b>			
	070 x 134	Verdeck			
	070 x 134132	Sonnenland schwarz		750,-- €	
	070 x 1345205	Himmel schwarz mit Profilen	450,-- €		
1996-1998	070 x 1344	nur Glasscheibe (beheizt)	370,-- €		
1998-2003		<b>SAAB 93 (YS3D) ohne Glasscheibe</b>			
		mit Profilen und Regenrinne			
	070 x 135	Verdeck			
	070 x 135132	Sonnenland schwarz		750,-- €	
	070 x 1355	Himmel anthrazit mit Profilen	395,-- €		
	070 x 1356	Himmel silber mit Profilen	395,-- €		
2004-2011		<b>SAAB 93 (YS3F) ohne Glasscheibe</b>			
		mit Profilen und Regenrinne			
	070 x 136	Verdeck			
	070 x 136132	Sonnenland schwarz		1.200,-- €	
	070 x 1365	Himmel		auf Anfrage	
ab 1986		<b>Weitere Modelle auf Anfrage lieferbar</b>			

### SMART

2000-2006		<b>Smart Fortwo Typ 450</b>			
	070 x 141	Verdeck			
	070 x 14114	Komplett Sonnenland schwarz		610,-- €	
	070 x 14124	Vorderteil Sonnenland schwarz		315,-- €	
	070 x 14134	Heckteil Sonnenland schwarz		315,-- €	
	070 x 14154	Himmel silbergrau		auf Anfrage	
2000-2006		<b>Smart Fortwo Typ 450 Originalversion</b>			
	072 x 141	Verdeck			
	072 x 14114	Komplett Sonnenland schwarz		710,-- €	
	072 x 14124	Vorderteil Sonnenland schwarz		400,-- €	
	072 x 14134	Heckteil Sonnenland schwarz		400,-- €	
	072 x 14154	Himmel silbergrau	330,-- €		

# VERDECKPREISLISTE

## CABRIOVERDECKE

### SMART

Baujahr	Artikelnummer	Modell	Material		
			PVC/Zubehör	Sonnenland	Stoff
ab 2007		<b>Smart Fortwo Typ 451</b>			
	070 x 142	Verdeck			
	070 x 142132	Komplett Sonnenland schwarz		675,-- €	
	070 x 142232	Vorderteil Sonnenland schwarz		355,-- €	
	070 x 142332	Heckteil Sonnenland schwarz		375,-- €	
ab 2000	<b>Weitere Modelle auf Anfrage lieferbar</b>				

### SUZUKI

Modelle und Farben auf Anfrage lieferbar

### TOYOTA

1987-1990		<b>Toyota Celica T16 mit PVC Scheibe</b>			
	070 x 167	Verdeck			
	070 x 1671	Komplett Stoff schwarz			570,-- €
	070 x 1672	Vorderteil Stoff schwarz			375,-- €
	070 x 1673	Heckteil Stoff schwarz			375,-- €
	070 x 1675	Himmel schwarz	auf Anfrage		
1991-1993		<b>Toyota Celica T18 mit PVC Scheibe</b>			
	070 x 166	Verdeck			
	070 x 1661	Stoff schwarz			565,-- €
	070 x 1666	Himmel schwarz	auf Anfrage		
1995-1999		<b>Toyota Celica T20 mit Glasscheibe</b>			
	070 x 168	Verdeck			
	070 x 1681	Komplett Stoff schwarz			auf Anfrage
	070 x 1682	Vorderteil Stoff schwarz			auf Anfrage
	070 x 1683	Heckteil Stoff schwarz			auf Anfrage
	070 x 1685	Himmel schwarz	auf Anfrage		
2000-2007		<b>Toyota MR2 mit Glasscheibe</b>			
	070 x 169	Verdeck			
	070 x 16914	Stoff schwarz			1.100,-- €
	070 x 169152	PVC schwarz	960,-- €		
ab 1984	<b>Weitere Modelle auf Anfrage lieferbar</b>				

### TRIUMPH

Modelle und Farben auf Anfrage lieferbar

# VERDECKPREISLISTE

## CABRIOVERDECKE

### VOLVO

Baujahr	Artikelnummer	Modell	Material		
			PVC/Zubehör	Sonnenland	Stoff
1999-2006		<b>Volvo C70</b>			
	070 x 172	Verdeck			
	070 x 172132	Sonnenland schwarz		1.450,-- €	
	070 x 1725	Himmel schwarz mit Profilen	645,-- €		
1999-2006		<b>Volvo C70 Originalversion</b>			
	072 x 172	Verdeck			
	072 x 172132	Sonnenland schwarz		auf Anfrage	
	072 x 1725	Himmel schwarz mit Profilen	auf Anfrage		
ab 1999	<b>Weitere Modelle auf Anfrage lieferbar</b>				

### VW

1979-1993		<b>VW Golf 1+2 ohne Glasscheibe</b>			
	070 x 175	Verdeck			
	070 x 17514s	Sonnenland schwarz geschweißt		400,-- €	
	070 x 175152	PVC schwarz	350,-- €		
1979-1981	070 x 1755	Himmel Golf 1 (Abstand 1-2 Spriegel 38,5cm)			
	070 x 17551	PVC weiß	185,-- €		
	070 x 17552	PVC schwarz	185,-- €		
1979-1981	070 x 1758	Hülle Golf 1			
	070 x 17581	Sonnenland schwarz/beige		325,-- €	
	070 x 17583089	Kunstleder schwarz	225,-- €		
1982-1993	070 x 1756	Himmel Golf 2 (Abstand 1-2 Spriegel 44,5cm)			
	070 x 17561	PVC weiß	185,-- €		
	070 x 17562	PVC schwarz	185,-- €		
1982-1993	070 x 1759	Hülle Golf 2			
	070 x 17591	Sonnenland schwarz/beige		325,-- €	
	070 x 17593089	Kunstleder schwarz	225,-- €		
1979-1993	070 x 1757	Fütterung Golf 1+2	195,-- €		
1979-1993	071 x 2	Spannseile Golf 1+2 hinten	30,-- €		
1979-1993	071 x 43	Heckscheibendichtung	55,-- €		

# VERDECKPREISLISTE

## CABRIOVERDECKE

### VW

Baujahr	Artikelnummer	Modell	Material		
			PVC/Zubehör	Sonnenland	Stoff
1993-2001		<b>VW Golf 3 ohne Glasscheibe und Heckspannseil</b>			
	070 x 177	Verdeck			
	070 x 177132s	Sonnenland schwarz geschweißt		400,-- €	
	070 x 177152	PVC schwarz	350,-- €		
	070 x 1775104	Himmel Stoff schwarz	295,-- €		
	070 x 1775256	Himmel Stoff beige	295,-- €		
	070 x 17781	Hülle schwarz/beige		320,-- €	
	070 x 17783089	Hülle Kunstleder schwarz	245,-- €		
	070 x 1777	Fütterung	299,-- €		
	071 x 46	Heckscheibendichtung	55,-- €		
1993-2001		<b>VW Golf 3 ohne Glasscheibe Originalversion</b>			
	072 x 177	Verdeck			
	072 x 177132s	Sonnenland schwarz geschweißt		580,-- €	
	072 x 177152	PVC schwarz	480,-- €		
2001-2003		<b>VW Golf 4 mit Glasscheibe</b>			
	070 x 178	Verdeck			
	070 x 178132	Sonnenland schwarz		850,-- €	
	070 x 178152	PVC schwarz	630,-- €		
	070 x 1785104	Himmel Stoff schwarz	285,-- €		
	070 x 1785256	Himmel Stoff beige	285,-- €		
	070 x 1787	Fütterung	299,-- €		
2001-2003		<b>VW Golf 4 mit Glasscheibe Originalversion</b>			
	072 x 178	Verdeck			
	072 x 178132	Sonnenland schwarz		1.120,-- €	
	072 x 178	PVC schwarz	699,-- €		
	072 x 1785104	Himmel Stoff schwarz	auf Anfrage		
2012-2018		<b>VW Golf 6 mit Glasscheibe</b>			
		Verdeck			
	070x200	Sonnenland schwarz		1.550,-- €	
2012-2018		<b>VW Golf 6 mit Glasscheibe Originalversion</b>			
		Verdeck			
	072x222	Sonnenland schwarz		3.650,-- €	
<b>Käfer vor 1968 nicht lieferbar</b>					
1954-1979		<b>VW Käfer Faltdach</b>			
	070 x 181	Verdeck			
	070 x 181151	PVC schwarz	220,-- €		

# VERDECKPREISLISTE

## CABRIOVERDECKE

### VW

Baujahr	Artikelnummer	Modell	Material		
			PVC/Zubehör	Sonnenland	Stoff
09/1968-		<b>VW Käfer 71'</b>			
08/1971	070 x 182	Verdeck			
	070 x 18214	Sonnenland schwarz		420,-- €	
	070 x 1821151	PVC schwarz alte Prägung	375,-- €		
	070 x 18251	Himmel PVC weiss	179,-- €		
	070 x 18252	Himmel PVC schwarz	179,-- €		
	070 x 18281	Hülle Sonnenland schwarz/beige		295,-- €	
	070 x 1828151	Hülle PVC schwarz alte Prägung	235,-- €		
	070 x 1827	Fütterung	189,-- €		
	071 x 8	Spannseil hinten	15,-- €		
09/1971-		<b>VW Käfer 72'</b>			
08/1972	070 x 183	Verdeck			
	070 x 18314	Sonnenland schwarz		420,-- €	
	070 x 1831151	PVC schwarz alte Prägung	375,-- €		
	070 x 18351	Himmel PVC weiss	179,-- €		
	070 x 18352	Himmel PVC schwarz	179,-- €		
	070 x 18381	Hülle Sonnenland schwarz/beige		295,-- €	
	070 x 1838151	Hülle PVC schwarz alte Prägung	235,-- €		
	070 x 1837	Fütterung	189,-- €		
	071 x 8	Spannseil hinten	15,-- €		
09/1972-		<b>VW Käfer 73'</b>			
1979	070 x 184	Verdeck (3 Spriegel)			
	070 x 18414	Sonnenland schwarz		420,-- €	
	070 x 1841151	PVC schwarz alte Prägung	375,-- €		
	070 x 18451	Himmel PVC weiss	179,-- €		
	070 x 18452	Himmel PVC schwarz	179,-- €		
1973-1975		Hülle (5 cm länger als Model 1975 - 1979)			
	070 x 18481	Hülle Sonnenland schwarz/beige		295,-- €	
	070 x 1848151	Hülle PVC schwarz alte Prägung	235,-- €		
1975-1979		Hülle			
	070 x 18491	Hülle Sonnenland schwarz/beige		295,-- €	
	070 x 1849151	Hülle PVC schwarz alte Prägung	235,-- €		
	070 x 1847	Fütterung	189,-- €		
	071 x 22	Spannseil hinten	15,-- €		
2003-2010		<b>VW Beetle</b>			
	070 x 185	Verdeck			
	070 x 185132	Sonnenland schwarz elektrisch		1.380,-- €	
	070 x 185232	Sonnenland schwarz manuell		1.380,-- €	

# VERDECKPREISLISTE

## CABRIOVERDECKE

### VW

Baujahr	Artikelnummer	Modell	Material		
			PVC/Zubehör	Sonnenland	Stoff
2003-2010		<b>VW Beetle Original</b>			
	072 x 185	Verdeck			
	072 x 185132	Sonnenland schwarz elektrisch		2.690,-- €	
2012-2017		<b>VW Beetle</b>			
	070 x 187	Verdeck			
	070 x 187132	Sonnenland schwarz		2.650,-- €	
1969-1980		<b>VW Kübelwagen ohne Steckfenster</b>			
	070 x 189	Verdeck			
	070 x 18914	Sonnenland schwarz		880,-- €	
	070 x 189152	PVC schwarz neue Prägung	620,-- €		
1994-2005		<b>VW Polo / Lupo Faltdach</b>			
	070 x 190	Verdeck			
	070 x 19014	Sonnenland schwarz		270,-- €	
	070 x 1901151	PVC schwarz	220,-- €		
1994-2005		<b>VW Polo / Lupo Faltdach Originalversion</b>			
	072 x 190	Verdeck			
	072 x 1901151	PVC schwarz	auf Anfrage		

# VERDECKPREISLISTE

## CABRIOVERDECKE

### VERDECKZUBEHÖR

Baujahr	Artikelnummer	Modell	Material		
			PVC/Zubehör	Sonnenland	Stoff
<b>BMW</b>					
1986-1993	71 x 23	E30 Frontspriegelleiste		75,-- €	
1986-1993	71 x 24	E30 Frontspriegeldichtung		297,-- €	
1986-1993	71 x 51	E30 Spanngurt l + r	175,-- €		
1993-1999	71 x 52	E36 Spanngurt l + r	175,-- €		
<b>FORD</b>					
1983-1990	71 x 5	Escort 1 Spannseil hinten	11,-- €		
1990-1998	71 x 45	Escort 2 Heckscheibendichtung	59,-- €		
<b>MAZDA</b>					
1989-2005	71 x 47	MX5 Regenrinne	165,-- €		
<b>OPEL</b>					
1986-1993	71 x 28	Kadett Spannseil seitlich		auf Anfrage	
1986-1993	71 x 44	Kadett Spannseil hinten		auf Anfrage	
<b>VW</b>					
1979-1993	71 x 2	Golf 1+2 Spannseil hinten	30,-- €		
1979-1993	71 x 43	Golf 1+2 Heckscheibendichtung	55,-- €		
1993-2001	71 x 46	Golf 3 Heckscheibendichtung	49,-- €		
1968-1972	71 x 9	Käfer Frontspiegel		auf Anfrage	
1968-1972	71 x 10	Käfer Spriegelverkleidung weiß		auf Anfrage	
1964-1971	71 x 11	Käfer Hauptspiegel hinten		auf Anfrage	
1971-1979	71 x 12	Käfer Hauptspiegel hinten		auf Anfrage	
1967-1971	71 x 13	Käfer Heckhölzer 3-teilig unten	115,-- €		
1967-1971	71 x 14	Käfer C- Säule 2-teilig		auf Anfrage	
	71 x 15	Käfer Eckverkleidung weiß l+r		auf Anfrage	
1951-1979	71 x 16	Käfer Gestängegummidichtung l+r		auf Anfrage	
1962-1972	71 x 17	Käfer Heckscheibendichtung	55,-- €		
1967-1979	71 x 18	Käfer Reparatursatz Gestänge (Cabriolet)		auf Anfrage	
1962-1974	71 x 19	Käfer Heckscheibe unbeheizt		auf Anfrage	
1974-1979	71 x 20	Käfer Heckscheibe beheizt		auf Anfrage	
1973-1979	71 x 21	Käfer Heckscheibenrahmen		auf Anfrage	
1967-1979	71 x 22	Käfer Spannseil hinten	15,-- €		
1974-1979	71 x 48	Käfer Heckscheibendichtung	55,-- €		
<b>DIVERSE</b>					
	71 x 38	Spannseile seitlich verschiedene Typen	5,50€/Stk		
	71 x 39	Spannseil 50 m Spule	2,05 €/m		
	71 x 40	Spannseil 100 m Spule	1,55 €/m		
	71 x 42	Verdeckkederendteile (Edelstahl)	1,95 €		
	71 x 41	Aluklemmen für Spannseile	0,18 €		
	800 x 174	Cabrio PVC-Heckscheibenpolitur	25,-- €		

Alle Preise Netto zzgl. MwSt. Änderungen und Irrtum vorbehalten. Sonderfarben zzgl. 50,--€. Nicht aufgeführte Modelle evtl. auf Anfrage erhältlich.